



Instruktionsbok

**Sladdlös  
borrskruvdragare**

Manual

**Cordless drill**

**BCD - 1813**

Code no. 19694 - 1900





---

Svenska ( Översättning av ursprunglig bruksanvisning ).....	1
Norsk ( Oversettelse av de opprinnelige instruksjonene ).....	7
Suomi ( Käännös alkuperäisten ohjeiden ).....	13
Dansk ( Oversættelse af den originale brugsanvisning ).....	19
Eesti ( Tõlge algupärase kasutusjuhendi ).....	25
English ( Original instructions ).....	31
Latviski ( Oriģinālo instrukciju tulkojums ).....	37
Lietuviškai ( Vertimas originali instrukcija ).....	43
Polski ( Tłumaczenie instrukcji oryginalnej ).....	49



# SVENSKA

Översättning av ursprunglig bruksanvisning

## INNEHÅLLSFÖRTECKNING

1.	Inledning .....	1
2.	Tekniska specifikationer .....	1
3.	Förpackningens innehåll .....	1
4.	Produktinformation .....	2
5.	Säkerhetsföreskrifter .....	2
5.1	Specifika säkerhetsanvisningar .....	2
5.2	Viktig säkerhetsinformation för ladaren och batteriblocket .....	2
5.3	Elektrisk säkerhet .....	3
5.4	Byte av kablar eller kontakter .....	3
6.	Montering av tillbehör .....	4
6.1	Sätta i och ta ur borrar .....	4
6.2	Sätta i och ta ut batteriet .....	4
7.	Användning .....	4
7.1	Ställa in hastighet .....	4
7.2	Ställa in vridmoment .....	5
7.3	Skruva i och ur skruvar .....	5
7.4	Borra .....	5
7.5	Sätta på och stänga av .....	5
7.6	Ladda batterier .....	5
8.	Service & underhåll .....	6
8.1	Rengöring .....	6
8.2	Smörjning .....	6
8.3	Fel .....	6
8.4	Driftstörningar .....	6
8.5	Garanti .....	6
	Reservdelslista .....	56
	EC överensstämmelsedeklaration .....	57

## 1. INLEDNING



Läs noga igenom denna bruksanvisning innan du börjar använda maskinen. Gör dig bekant hur den fungerar och sköts. Underhåll maskinen enligt anvisningarna så att den alltid fungerar felfritt. Bruksanvisning och tillhörande dokumentation ska förvaras i närheten av maskinen.

## 2. TEKNISKA SPECIFIKATIONER

Spänning .....	V	18
Spänning batteriladdare .....	V	230
Frekvens batteriladdare .....	Hz	50
Batterieffekt .....	Ah	1.3
Laddningens längd .....	hour	1-1.5
Antal borrsjunkningshast. ....		2

### Varvtal, utan belastning

Läge I .....	r/min	0 - 350
Läge II .....	r/min	0 - 1 250
Borrchuckens hållare .....	mm	10
Lpa (ljudtryck) .....	dB(A)	65 + 3
Lwa (ljudnivå) .....	dB(A)	76 + 3
Vibrationsvärde .....	m/s <sup>2</sup>	< 2.4

### Vibrationsnivå

Vibrationsemissionsvärdet som står på baksidan av den här instruktionsboken har uppmätts enligt ett standardiserat test i enlighet med EN 60745; detta värde kan användas för att jämföra vibrationen hos olika verktyg och som en ungefärlig uppskattning av hur stor vibration användaren utsätts för när verktyget används enligt det avsedda syftet.

- om verktyget används på ett annat än det avsedda syftet eller med fel eller dåligt underhållna tillbehör kan detta drastiskt öka vibrationsnivån.
- när verktyget stängs av eller är på men inte används, kan detta avsevärt minska vibrationsnivån.

**Skydda dig mot vibration genom att underhålla verktyget och dess tillbehör, hålla händerna varma och styra upp ditt arbetssätt.**

## 3. FÖRPACKNINGENS INNEHÅLL

- 1 Sladdlös bormaskin
- 1 Batterie
- 1 Batteriladdare
- 12 Bits
- 1 Bruksanvisning
- 1 Säkerhetsföreskrifter

Kontrollera att maskinen, lösa delar och tillbehör inte har skadats under transporten.

#### 4. PRODUKTINFORMATION



Fig. 1

1. Strömbrytare
2. Vridriktningsomkopplare
3. Inställningsring vridmoment
4. Chuck
5. Batteri
6. Hastighetsomkopplare



#### 5. SÄKERHETSFÖRESKRIFTER

##### Symbolernas betydelse



Anger att det föreligger risk för personskador, livsfara eller risk för skador på maskinen om instruktionerna i denna bruksanvisning inte efterlevs.



Anger risk för elektrisk stöt.



Maskinens slagantal kan ställas in elektroniskt.



Använd inte i regn



Endast för inomhusbruk



**Li-ion**

Li-Ion-batterier går att använda på nytt. Lämna dem därför på en sop-tipp för kemiskt avfall så att batterierna kan återanvändas eller avfallshanteras på miljövänligt sätt.



**Li-ion**

Använd uppladdningsbara batterier

##### 5.1 Specifika säkerhetsanvisningar

- Denna apparat får inte användas av personer (inklusive barn) med nedsatta fysiska, sensoriska eller mentala förmågor, eller av personer utan erfarenhet och kunskap, om inte de är övervakade eller instruerade om användningen av apparaten av personer ansvariga för deras säkerhet.
- Barn ska övervakas för att säkerställa att de inte leker med apparaten.
- Håll maskinen i den isolerade greppytan där tillbehöret kan komma i kontakt med dolda ledningar eller nätkablar. Om tillbehöret kommer i kontakt med spänningsförande ledning, kan de exponerade metalldelarna på maskinen också bli spänningsförande. Risk för elstöt.

##### 5.2 Viktig säkerhetsinformation för ladaren och batteriblocket



Om du skulle komma i kontakt med syra från batteriblocket ska du genast tvätta bort syran med vatten. Om syra skulle hamna i ögonen ska du genast skölja ögonen med vatten och omedelbart uppsöka en läkare!

- Läs igenom och uppmärksamma bruksanvisningen och säkerhetsinformationen för laddaren och batteriblocket före användning!
- Varning! Använd endast den laddaren och det batteriblocket som tillverkaren levererat. I annat fall finns det risk för olycka.
- Skydda laddaren, batteriblocket och elverktyget mot fuktighet, som exempelvis regn och snö.
- Kontrollera alltid att alla kablar har anslutits på ett korrekt sätt före laddaren används.
- Om du upptäcker att en kabel har skadats är det inte tillåtet att använda laddaren längre. Byt omedelbart ut den skadade kabeln.
- När laddaren inte används måste kontakten dras ut ur vägguttaget. Håll inte i kabeln när du drar ut kontakten ur vägguttaget.
- Om laddaren skulle falla ner på golvet eller om den utsätts för annan typ av stark mekanisk belastning, måste en godkänd person med fackkunskaper undersöka om den har skadats före den används på nytt. Skadade delar måste repareras.
- Behandla batteriblocket varligt, låt det inte falla ner på golvet eller ta emot slag och stötar.
- Försök aldrig att på egen hand reparera laddaren eller batteriblocket. Reparationer måste alltid utföras av en godkänd person med fackkunskaper, annars finns det risk för olycka.
- Dra alltid ut kontakten ur laddarens kontaktuttag före laddaren eller batteriblocket rengörs eller underhålls.
- Ladda aldrig batteriblocket om den omgivande temperaturen ligger under 5 °C eller över 40 °C.
- Ventilationsöppningarna på laddaren får aldrig vara övertäckta.
- Batteriblocket får inte kortslutas.



Vid kortslutning flyter strömmen med högre strömstyrka. Följder kan vara överhettning, fara för brand eller att batteriblocket brister. Detta kan leda till att batteriblocket eller att användaren skadas.

### Därför:

- Anslut inga kablar till batteriblockets poler.
  - Försäkra dig om att det inte finns några metallföremål (spikar, gem, mynt osv.) i batteriblockets hållare.
  - Utsätt inte batteriblocket för vatten eller regn.
  - Använd endast det medlevererade batteriblocket i kombination med den här batteridrivna bormaskinen/skruvdragaren för att undvika fel och/eller risker.
- Ett skadat batteriblock eller ett batteriblock som inte längre går att ladda måste behandlas som riskavfall när det kastas. Kasta det inte i hushållsoporna.
- Kasta aldrig batteriblocket i eld eller vatten. Risk för explosion!

### 5.3 Elektrisk säkerhet

Vid användning av elektriska maski ner, iaktta alltid de säkerhetsföreskrifter som gäller lokalt i samband med brandfara, fara för elektriska stötar och kroppsskada. Läs förutom nedanstående instruktioner även igenom bladet med säkerhetsföreskrifter som bifogas separat.



Kontrollera alltid att spänningen på batteriet överensstämmer med den spänning som anges på typplåten. Kontrollera också att elnätets spänning överensstämmer med inspänningen på batteriladdaren.



Denna batteriladdaren är dubbelt isolerad enligt EN60335 och behöver därför ingen jordad kabel.

### 5.4 Byte av kablar eller kontakter

Kasta omedelbart bort gamla kablar eller kontakter när de har bytits ut mot nya. Det är farligt att stoppa in en stickkontakt med lös sladd i ett vägguttag.

- Ta loss batteriblocket. Om elverktyget inte används, före underhåll och när verktyg byts, t.ex. chuck, borr.
- Apparaten är avsedd för skruvdragning och

borrning. Alla andra tillämpningar är uttryckligen otillåtna.

## 6. MONTERING AV TILLBEHÖR

### 6.1 Sätta i och ta ur borrarbiter (Fig. 2)

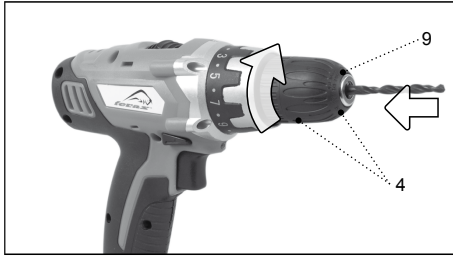

Fig. 2

Du kan förutom borrarbiter även använda maskinen med skruvdragarbits med sexkantigt skaft.

- Lossa på borrarbiter (4) genom att vrida på flänsen (9).
- Sätt in borrarbitens skaft i borrarbitens hållare.
- Vrid åt borrarbiten så att borrarbiten kläms fast.
- Vrid åter upp borrarbiten när du vill byta borrarbiter.

### 6.2 Sätta i och ta ut batteriet (Fig. 3)



Fig. 3



Kontrollera att utsidan av batteriblocket eller verktyget är ren och torr före laddaren ansluts.

- Se till att brytaren för vridriktning (6 Fig. 1) står i det mellersta läget för att undvika att maskinen oväntat ska kunna gå igång.
- Sätt in batteriet (5) i maskinfoten enligt illustrationen. Tryck fast batteriet ordentligt tills det hamnar i rätt läge.
- Tryck på spärrknapparna (10) på båda sidor innan du avlägsnar batteriet och dra ut batteriet ur maskinfoten.

## 7. ANVÄNDNING



Uppmärksamma alltid säkerhetsinformationen och följ lämpliga föreskrifter.

Håll fast maskinen ordentligt och tryck in borrarbiten jämnt i arbetsstycket. Överbelasta inte maskinen.

Använd enbart borrarbiter som ännu inte visar tecken på förslitning. Utslitna borrarbiter påverkar maskinens funktionsduglighet negativt.

### 7.1 Ställa in hastighet (Fig. 4)

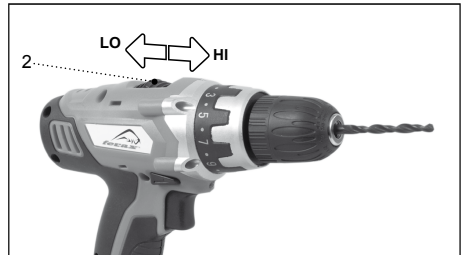

Fig. 4

Du kan välja mellan två borrhastigheter.

- Ställ in knappen för val av hastighet (2) i läge '1' för långsam borrning eller för i- eller urdraning av skruvar.
- Ställ in knappen för val av hastighet i läge '2' för snabb borrning.



Byt aldrig varvtal när motorn är igång!



## 7.2 Ställa in vridmoment (Fig. 5)

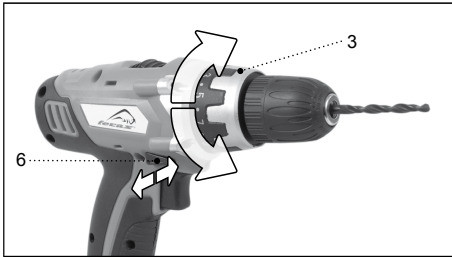

Fig. 5

Maskinen har 16 olika vridmomentsinställningar med vilka kraften för i- och urdragning av skruvar kan bestämmas.

- Vrid ställningen för vridmoment (3) till önskad position. Vridmomentsinställningarna som du kan välja mellan anges på ställningen med hjälp av siffrorna 1-16 och med en punkt mellan två siffror som anger en mellanposition (totalt 16).
- Välj ett så lågt läge som möjligt för att sätta skruven i rörelse. Välj ett högre läge om motorn slirar.

## 7.3 Skruva i och ur skruvar

- Sätt knappen för vridriktning (6) i läge 'R' för att skruva i skruvar.
- Sätt knappen för vridriktning (6) i läge 'L' för att skruva ur skruvar.

## 7.4 Borra

- Vrid ställningen för vridmoment (3) till borrarläge.



Se till att knappen för vridriktning (6) alltid är inställd på 'R' när du borrar.

## 7.5 Sätta på och stänga av (Fig. 1)

- Tryck in påsättnings- och avstängningsknappen (1). Maskinens varvtal regleras med hjälp av kraftöverföring på knappen.
- Om du släpper påsättnings- och avstängningsknappen (1) stannar borchucken och

går inte längre.

- Skjut knappen för vridriktning (6) till mittenläget för att blockera maskinen i avstängt läge.

Lägg först bort maskinen när motorn helt och hållet har stannat. Lägg inte maskinen på ett dammigt underlag. Dammpartiklar kan tränga in i mekanismen.

## 7.6 Ladda batterier (Fig. 6)



Fig. 6

- Sätt i batteriet i batteriladdaren enligt illustrationen. Tänk på att polmarkeringarna + och - hamnar rätt.
- Sätt i batteriladdarens kontakt i kontaktuttaget. Snabbbländningslampan tänds nu.
- Så snart den gröna lampan för underhållsladdning tänds har batteriet laddats upp. Batteriet är redo att användas.



Använd batteriladdaren uteslutande i torra miljöer i temperaturer mellan 5°C och 40 °C.

Batteriet har inte laddats upp i fabriken. Före första gången det används ska det laddas upp i ca. 1-2 timmar för att det ska uppnå full kapacitet. Batteriets slutgiltiga kapacitet uppnås efter 4-5 laddnings-/urladdningscykler.

En fördel med användningen av Lithium-Ion batterier är den, tills batteriet är nästan tomt, knappast någon fädningsseffekt är märkbar. Maskinen kan användas tills du börjar märka

att borrets effekt har tömts. Batteriet är nu urladdad och behöver laddas.

## 8. SERVICE & UNDERHÅLL



När maskinen underhålls eller rengörs ska stickkontakten tas ur eluttaget. Använd aldrig vatten eller lättantändliga vätskor för att rengöra maskinen. Borsta maskinen ren med hjälp av en borste.

Maskinerna har tillverkats för att fungera under en lång period med minsta möjliga underhåll. För att få maskinen att kontinuerligt fungera tillfredsställande ska den skötas och rengöras på rätt sätt.

### 8.1 Rengöring

Rengör maskinhöljet regelbundet med en mjuk duk, företrädesvis efter varje användning. Tillse att ventilationsspringorna är fria från damm och smuts. Använd en mjuk duk fuktad med tvålatten vid svår smuts. Använd inga lösningsmedel som bensin, alkohol, ammoniak etc. Sådana ämnen skadar plastdelarna.

### 8.2 Smörjning

Maskinen behöver ingen extra smörjning.

### 8.3 Fel

Kontakta servicestället som anges på garanti-beviset om ett fel uppstår, t.ex. på grund av en del som är nedsliten. I slutet av den här bruksanvisningen finns en sprängskiss över de delar som kan beställas.

### 8.4 Driftstörningar

För att undvika transportskador levereras maskinen i en så stadig förpackning som möjligt. Förpackningen har så långt det är möjligt tillverkats av återvinningsbart material. Ta därför tillvara möjligheten att återvinna förpackningen.



Skadade och/eller kasserade elektriska och elektroniska apparater ska lämnas in enligt gällande miljöregler.

### 8.5 Garanti

Garantivillkor och produktansvar gäller i enlighet med nationell lagstiftning.

# NORSK

Oversettelse av den opprinnelige instruksjonene

## INNHOLDSFORTEGNELSE

1.	Innledning .....	7
2.	Tekniske spesifikasjoner .....	7
3.	Innholdet i pakken .....	7
4.	Produktopplysninger .....	8
5.	Sikkerhetsinstruksjoner .....	8
5.1	Spesifikke sikkerhetsinstruksjoner .....	8
5.2	Viktige sikkerhetsregler for ladeapparat og batteriblokk .....	8
5.3	Elektrisk sikkerhet .....	9
5.4	Skifte av kabler og støpsler .....	9
6.	Montering av tilbehør .....	10
6.1	Innsetting og fjerning av bor .....	10
6.2	Sette inn og fjerne batteriet .....	10
7.	Bruk .....	10
7.1	Stille inn hastigheten .....	10
7.2	Stille inn dreiemomentet .....	11
7.3	Skru inn og ut .....	11
7.4	Bore .....	11
7.5	Slå på og av .....	11
7.6	Lade batterier .....	11
8.	Service og vedlikehold .....	12
8.1	Rengjøring .....	12
8.2	Smøring .....	12
8.3	Feil .....	12
8.4	Miljø .....	12
8.5	Garanti .....	12
	Reservedelsliste .....	56
	EU overensstemmelsedeklarasjon .....	57

## 1. INNLEDNING



Les bruksanvisningen nøye før du tar maskinen i bruk. Gjør deg kjent med hvordan redskapen fungerer og hvordan den skal brukes. Vedlikehold maskinen som angitt i instruksene, slik at den alltid fungerer knirkefritt. Bruksanvisning og tilhørende dokumentasjon skal oppbevares i nærheten av maskinen.

## 2. TEKNISKE SPESIFIKASJONER

Spennung .....	V	18
Spennung batteriladeapparat .....	V	230
Frekvens batteriladeapparat .....	Hz	50
Batteriytelse .....	Ah	1.3
Ladetid .....	hour	1-1.5
Antall borehastigheter .....		2

### Turtall, uten belastn.

Posisjon I .....	r/min	0-350
Posisjon II .....	r/min	0-1250
Chuckdybde .....	mm	10
Lpa (Lydtrykk) .....	dB(A)	65+3
Lwa (Lydytelse) .....	dB(A)	76+3
Vibrasjonsfaktor .....	m/s <sup>2</sup>	< 2.4

### Vibrasjonsnivå

Det avgitte vibrasjonsnivået som er angitt bak i denne bruksanvisningen er blitt målt i samsvar med en standardisert test som er angitt i EN 60745; den kan brukes til å sammenligne et verktøy med et annet, og som et foreløpig overslag over eksponering for vibrasjoner ved bruk av verktøyet til de oppgavene som er nevnt.

- bruk av verktøyet til andre oppgaver, eller med annet eller mangelfullt vedlikeholdt utstyr, kan gi en vesentlig økning av eksponeringsnivået.
- Tidsrommene når verktøyet er avslått eller når det går men ikke arbeider, kan gi en vesentlig reduksjon av eksponeringsnivået.

**Beskytt deg selv mot virkningene av vibrasjoner ved å vedlikeholde verktøyet og utstyret, holde hendene varme og organisere arbeidsmåten din.**

## 3. INNHOLDET I PAKKEN

- 1 Batteridrevet drill
- 1 Batteri
- 1 Batteriladeapparat
- 12 Bor
- 1 Bruksanvisning
- 1 Sikkerhetsregler

Kontroller at det ikke er transportskader på maskinen, løse deler eller tilbehør.

#### 4. PRODUKTOPPLYSNINGER



Fig. 1

1. På/avbryter
2. Bryter for hastighetsinnstilling
3. Velger for høyre/venstregange
4. Kjoks
5. Batteri
6. Innstillingshjul for dreiemoment



#### 5. SIKKERHETSINSTRUKSJONER

##### Forklaring av symboler



Angir fare for personskade, livsfare eller skade på maskinen hvis instruksjonene i denne bruksanvisningen ikke følges.



Fare for elektrisk støt.



Maskinens turtall kan reguleres elektronisk.



Må ikke brukes i regn



Kun innendørs bruk



**Li-ion**

Li-Ion-Akkus kan gjenvinnes. Leveres på en gjenvinningsstasjon for kjemisk avfall, slik at akkuene kan gjenvinnes eller nedbrytes på en miljøvennlig måte.



Resirkuler alltid batterier

##### 5.1 Spesifikke sikkerhetsinstruksjoner

- Dette apparatet er ikke tilsiktet for bruk av personer (inkludert barn) med reduserte sanse- eller mentale evner, eller mangel på erfaring og kunnskap, med mindre de blir holdt under tilsyn av eller får opplæring i bruk av apparatet, av en person som er ansvarlig for deres sikkerhet.
- Barn bør overvåkes, for å passe på at de ikke leker med apparatet.
- Hold maskinen på de isolerte gripeoverflatene hvor tilbehøret kan komme i kontakt med skjulte ledninger eller nettkabelen. Hvis tilbehøret kommer i kontakt med en strømførende kabel, kan også de utsatte metalldelene på maskinen bli strømførende. Risiko for elektrisk støt.

##### 5.2 Viktige sikkerhetsregler for ladeapparat og batteriblokk



Skulle du komme i berøring med syren fra batteriblokken, må du omgående vaske av syren med vann. Skulle du få syre i øynene, må du omgående skylle øynene med vann og oppsøke lege!

- Før bruk må du lese og ta hensyn til bruksanvisningen og sikkerhetsreglene for ladeapparatet og batteriblokken!
- Advarsel! Bruk bare det ladeapparatet og den batteriblokken som ble levert fra produsenten av maskinen, ellers kan det være fare for ulykker.
- Beskytt ladeapparatet, batteriblokken og det elektriske verktøyet mot fuktighet, som f.eks. regn eller sne.
- Før ladeapparatet skal brukes må du alltid kontrollere at alle kablene er korrekt tilkoblet.
- Hvis du finner skader på kabler, må ladeapparatet ikke brukes mer. Skift ut skadede kabler umiddelbart.
- Når du ikke bruker ladeapparatet, må støpselet være trukket ut av stikkkontakten. Ikke trekk i strømkabelen for å dra ut støpselet av kontakten.
- Hvis ladeapparatet faller ned eller på annen måte utsettes for sterke mekaniske påkjenninger, må du ikke bruke det igjen før et anerkjent spesialverksted har undersøkt om det er skadet. Skadede deler må repareres.
- Vær forsiktig med batteriblokken. Ikke la den falle ned, og ikke utsett den for slag og støt.
- Du må aldri forsøke å reparere ladeapparatet eller batteriblokken selv. Reparasjoner må alltid utføres av et anerkjent spesialverksted, ellers kan det være fare for ulykker.
- Før rengjøring eller vedlikehold av ladeapparatet eller batteriblokken må støpselet på strømkabelen alltid trekkes ut av stikkkontakten på ladeapparatet.
- Batteriblokken må aldri lades hvis omgivelsestemperaturen er lavere enn 5 °C eller høyere enn 40 °C.
- Lufteåpningene i ladeapparatet må ikke tildekkes.
- Batteriblokken må ikke kortsluttes.



Ved en kortslutning oppstår det en elektrisk strøm med svært høy strømstyrke. Følgene kan bli overoppheting, brannfare eller

sprekker i batteriblokken. Dette kan føre til skader på batteriblokken eller at brukeren utsettes for fare.

#### **Derfor:**

- Ikke koble kabler til polene på batteriblokken.
- Pass på at ingen metallgjenstander (stifter, binders, mynter osv.) befinner seg i holderen for batteriblokken.
- Batteriblokken må ikke utsettes for vann eller regn.
- For å unngå feil og/eller risiko må du utelukkende bruke den medfølgende batteriblokken i kombinasjon med denne batteridrevne drillen/skrutrekkeren.
- En skadet batteriblokk, eller en batteriblokk som ikke lenger kan lades, må behandles som spesialavfall. Ikke kast den sammen med vanlig husholdningsavfall.
- Batteriblokken må aldri legges på ilden eller i vann. Da kan den eksplodere!

### **5.3 Elektrisk sikkerhet**

Ved bruk av elektrisk verktøy må man ta følgende grunnleggende forholdsregler for å beskytte seg mot elektriske støt, helseskader og brannfare. Les og følg alle disse anvisningene før du begynner å bruke dette elektriske verktøyet. Ta godt vare på disse forholdsreglene.



Kontroller alltid om batterispenningen stemmer overens med den på typeskiltet. Kontroller dessuten om nettspenningen din stemmer overens med inngangsspenningen til batteriladeapparatet.



Batteriladeapparatet er dobbeltisolert i henhold til EN60335. Derfor er det ikke nødvendig med jording.

### **5.4 Skifte av kabler og støpsler**

Kast gamle kabler og støpsler umiddelbart etter at de er blitt skiftet ut med nye. Det er farlig å sette støpselet til en løs kabel inn i en

stikkontakt.

- Ta av batteriblokken. Når elektroverktøyet ikke er i bruk, før vedlikehold og ved skifte av verktøy, som f.eks. spennpatron eller bor.
- Maskinen kan brukes til å skru og å bore. Den må ikke under noen omstendighet brukes til andre formål.

## 6. MONTERING AV TILBEHØR



Fjern batteriet før det monteres tilbehør.

### 6.1 Innsetting og fjerning av bor (Fig. 2)

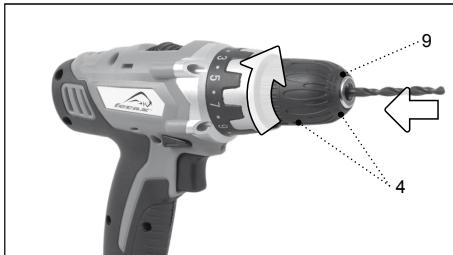

Fig. 2

I tillegg til bor kan maskinen også brukes med drillbiter med sekskantet stamme.

- Løsne chucken (4) ved å dreie den ytterste riflete delen (9).
- Sett borstammen inn i chucken.
- Stram chucken, slik at boret sitter fastklemt.
- Skru opp chucken igjen når du vil skifte bor.

### 6.2 Sette inn og fjerne batteriet (Fig. 3)



Fig. 3



Kontroller at yttersiden av batteriblokken eller verktøyet er ren og tørt, før ladeapparatet kobles til.

- Sørg for at dreieretningsbryteren (6 fig. 1) står i midtstilling, så du unngår at maskinen uventet kan slås på.
- Sett batteriet (5) inn i foten av maskinen, som vist på tegningen. Trykk batteriet bestemt inn, til det låses på plass.
- Når du vil ta ut batteriet igjen, må du trykke på låseknappene (10) på begge sider og trekke batteriet ut av maskinfoten.

## 7. Bruk



rak Ta alltid hensyn til sikkerhetsmerknadene og følg de tilhørende reglene.

Hold maskinen ordentlig fast og trykk boret jevnt inn i arbeidsstykket. Ikke overbelast maskinen. Bruk utelukkende bor som ikke bærer preg av slitasje. Slitte bor påvirker maskinens funksjonsdyktighet negativt.

### 7.1 Stille inn hastigheten (Fig. 4)

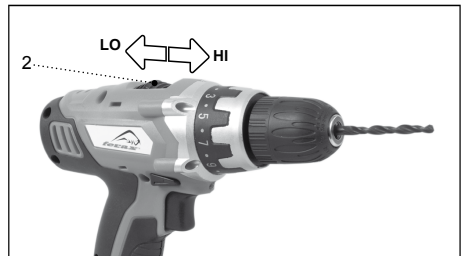

Fig. 4

Maskinen har to hastigheter.

- Sett hastighetsvelgeren (2) på '1' for langsom boring eller for å skru skruer ut eller inn.
- Sett hastighetsvelgeren på '2' for rask boring.



Bruk aldri bryteren mens motoren går!

## 7.2 Stille inn dreiemomentet (Fig. 5)

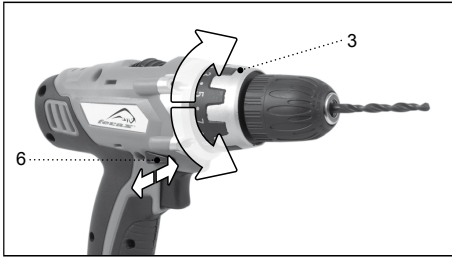

Fig. 5

Maskinen har 16 forskjellige dreiemomentinnstillinger som kan brukes til å regulere den kraften skruene skrues inn eller ut med.

- Sett innstillingsringen for dreiemomentet (3) i ønsket posisjon. De dreiemomentinnstillingene som står til disposisjon, er angitt på innstillingsringen med tall fra 1 til 16 og med et punktum mellom sifrene, som angir en mellomstilling (tilsammen 16 innstillinger).
- Velg fortrinnsvis en så lav innstilling som mulig for å bevege skruen. Velg en høyere innstilling hvis motoren slurer.

## 7.3 Skru inn og ut

- Still inn retningsvelgeren (6) på 'R' for å skru inn skruer.
- Still retningsvelgeren på 'L' for å skru ut skruer

## 7.4 Bore

- Vri innstillingsringen for dreiemomentet (3) til borestilling.



Bruk aldri bryteren mens motoren går! Pass på at retningsvelgeren (6) står på 'R' under boring.

## 7.5 Slå på og av (Fig. 1)

- Trykk inn av/på-bryteren (1). Turtallet til maskinen reguleres ved hjelp av kraften som

brukes på bryteren.

- Hvis du slipper av/på-bryteren (1), bremses chucken med én gang, og fortsetter ikke å rotere.
- Sett retningsvelgeren (6) i midtstilling for å låse maskinen i avslått tilstand.

Du må ikke legge fra deg maskinen før motoren har sluttet å rotere. Ikke legg maskinen på støvete overflater. Støvpartikler kan komme inn i mekanismen.

## 7.6 Lade batterier (Fig. 6)



Fig. 6

- Sett batteriet inn i batteriladeapparatet, som vist på tegningen. Ta hensyn til polmarkeringene + og -.
- Sett støpselet til batteriladeapparatet inn i stikkkontakten. Den røde hurtigladelampen vil nå lyse opp.
- Så snart den grønne lampen for vedlikeholdslading lyser, er batteriet ferdig oppladet. Batteriet er klart til drift.



Batteriladeapparatet må utelukkende brukes i tørre omgivelser ved temperaturer mellom 5 °C og 40 °C.

Når batteriet til drillen kommer fra fabrikken, er det ikke oppladet. Før første gangs bruk må det lades opp i ca. 1 – 2 timer for å oppnå full kapasitet. Batteriets fulle kapasitet vil være oppnådd etter 4 – 5 lade-/utladingssyklus.

En fordel med å bruke Litium-Ion-batterier er

at inntil batteriet er nesten tomt, merker man nærmest ingen tap av effekt. Maskinen kan brukes, fram til du begynner å merke at effekten i drillen reduseres. Batteriet er tomt og må lades opp.

## 8. SERVICE OG VEDLIKEHOLD



Sørg for at maskinen er spenningsløs når det skal utføres vedlikeholdsarbeid på de mekaniske delene.

Maskinene er konstruert slik at de kan fungere uten problemer med et minimum av vedlikehold. Hvis maskinen rengjøres regelmessig og behandles på riktig måte, bidrar dette til å gi maskinen en lang levetid.

### Feil

Dersom maskinen ikke fungerer som den skal, kan du se gjennom oversikten over mulige årsaker og løsninger nedenfor:

### 8.1 Rengjøring

Rengjør maskinhuset regelmessig med en myk klut, helst etter hver bruk. Sørg for at ventilasjonsåpningene er fri for støv og skitt. Hardnakkert skitt fjernes med en myk klut som er fuktet med såpevann. Bruk ikke løsemidler som bensin, alkohol, ammoniakk o.kl. Slike stoffer skader kunststoffdelene.

### 8.2 Smøring

Maskinen trenger ikke ekstra smøring.

### 8.3 Feil

Hvis det oppstår feil som følge av for eksempel utslitte deler, skal du kontakte serviceadressen på garantikortet. Bakerst i denne bruksanvisningen finner du en splittegning som viser deler som kan bestilles.

### 8.4 Miljø

For å unngå transportskader leveres maskinen i solid emballasje. Emballasjen er i den grad dette er mulig fremstilt av resirkulerbart materiale. Benytt derfor anledningen til å resirkulere emballasjen.



Defekte og/eller kasserte elektriske eller elektroniske apparater må avhendes ved egnete returpunkter.

### 8.5 Garanti

Garantibetingelser og produktansvar gjelder i henhold til nasjonal lovgivning.



# SUOMI

Käännös alkuperäisten ohjeiden

## SISÄLTÖ

1.	Johdanto .....	13
2.	Tekniset tiedot .....	13
3.	Pakkauksen sisältö .....	13
4.	Tuotetiedot .....	14
5	Turvaohjeet .....	14
5.1	Erityiset turvallisuusohjeet .....	14
5.2	Tärkeitä turvallisuusohjeita lataus laitteita ja akkulohkoa varten .....	14
5.3	Elektrisk säkerhet .....	15
5.4	Byte av kablar eller kontakter .....	15
6	Lisävarusteiden asennus .....	15
6.1	Poranterien sisään laittaminen ja irrottaminen .....	16
6.2	Akun sisään laittaminen ja poistaminen .....	16
7	Käyttö .....	16
7.1	Nopeuden asettaminen .....	16
7.2	Vääntömomentin asettaminen .....	17
7.3	Ruuvien päälle- ja poiskääntäminen .....	17
7.4	Poraaminen .....	17
7.5	IPäälle- ja poiskytkeminen .....	17
7.6	Akun lataaminen .....	17
8	Kunnossapito ja korjaukset .....	18
8.1	Puhdistaminen .....	18
8.2	Voitelu .....	18
8.3	Viat .....	18
8.4	Ympäristö .....	18
8.5	Takuu .....	18
	Varaosien luettelo .....	56
	EY vaatimustenvastavuusilmoitus .....	57

## 1. JOHDANTO



Lue tämä käyttöohje huolellisesti ennen laitteen käyttöönottoa. Tutustu laitteen toimintatapaan ja käyttöön. Huolla laite ohjeiden mukaisesti, jotta se toimii aina moitteettomasti. Käyttöohje ja siihen liittyvät asiakirjat on säilytettävä laitteen läheisyydessä.

## 2. TEKNISET TIEDOT

Jännite .....	V	18
Jännite Akkulatauslaite .....	V	230
Taajuus Akkulatauslaite .....	Hz	50
Akun varauskyky .....	Ah	1.3
Latausaika .....	hour	1-1.5
Porausnopeuksien lukumäärä .....		2

### Kierrosroku, ilman kuormaa

Asento I .....	r/min	0-350
Asento II .....	r/min	0-1250
Poranistukan kiinnittäminen .....	mm	10
Lpa (äänepaine) .....	dB(A)	65+3
Lwa (äänitehotaso) .....	dB(A)	76+3
Tärinäarvo .....	m/s <sup>2</sup>	< 2.4

### Tärinätaso

Tämän ohjekirjan takana mainittu tärinäasteilytaso on mitattu standardin EN 60745 mukaisen standarditestin mukaisesti; sitä voidaan käyttää verrattaessa yhtä laitetta toiseen sekä alustavana tärinälle altistumisen arviona käytettäessä laitetta manituissa käyttötarkoituksissa

- Laitteen käyttö eri käyttötarkoituksiin tai erilaisten tai huonosti ylläpidettyjen lisälaitteiden kanssa voi lisätä merkittävästi altistumistasoa.
- laitteen ollessa sammuksissa tai kun se on käynnissä, mutta sillä ei tehdä työtä, altistumistaso voi olla huomattavasti pienempi

**Suojaudu tärinän vaikutuksilta ylläpitämällä laite ja sen lisävarusteet, pitämällä kädet lämpiminä ja järjestämällä työmenetelmät.**

## 3. PAKKAUKSEN SISÄLTÖ

- 1 Akkuporakone
- 1 Akku
- 1 Akkulatauslaite
- 12 Poranterää
- 1 Käyttöohje
- 1 Turvallisuusohjeet

Tarkista kone, irralliset osat ja tarvikkeet kuljetusvahinkojen varalta.

## 4. TUOTETIEDOT



Kuva 1

1. Virtakytkin
2. Suunnanvaihtokytkin
3. Momentin säätökiekko
4. Istukka
5. Akku
6. Nopeudenvaihtokytkin



## 5. TURVAOHJEET

### Symbolien selitykset



Osoittaa loukkaantumisvaaran, hengenvaaran tai työkalun vaurioitumisriskin, jos tämän oppaan ohjeita ei noudateta.



Osoittaa sähköiskuvaaran.



Laitteen käyntinopeutta voidaan säätää sähköisesti.



Ei saa käyttää sateessa.



Vain sisäkäyttöön.



**Li-ion**

Li-Ion-akut voi kierrättää. Toimita ne ongelmajätteiden keräyspisteeseen, jotta ne kierrätetään tai hävitetään ympäristöä säästävällä tavalla.



**Li-ion**

Toimita akku kierrätykseen.

### 5.1 Erityiset turvallisuusohjeet

- Tätä laitetta ei ole tarkoitettu henkilöiden (mukaan lukien lapset) käytettäväksi, joilla on rajoitetut aistilliset tai henkiset kyvyt tai joiden kokemus ja tuntemus on puutteellinen, ellei heitä valvo tai opasta heidän turvallisuudesta vastuussa oleva henkilö.
- Lapsia on valvottava, jotta he eivät leikkisi laitteella.
- Pitele konetta sen eristetyistä kahvoista silloin, kun lisävaruste voi koskettaa piilossa olevia johtoja tai virtajohtoa. Jos lisävaruste koskettaa jännityksenalaista johtoa, jännite voi siirtyä koneen suojaamattomiin metallipintoihin. Sähköiskuvaara.

### 5.2 Tärkeitä turvallisuusohjeita latauslaitetta ja akkulohkoa varten



Jos joudut happolohkossa olevan hapon kanssa kosketuksiin, pese happo heti pois vedellä. Jos happoa joutuu silmiin, huuhtelee silmät heti vedellä ja hakeudu heti lääkäriin!

- Lue käyttöohje ja turvallisuusohje latauslaitteelle ja akkulohkolle ennen käyttöä ja noudata niitä!
- Huomio! Käytä vain latauslaitetta ja akkulohkoa, jotka valmistaja on toimitanut, muussa

tapauksessa on olemassa onnettomuusvaara.

- Suojaa latauslaite, akkulohko ja sähkötyökalu kosteudelta, kuten esim. vesisateelta tai lumelta.
- Tarkista aina ennen latauslaitteen käyttöä kaikkien kaapeleiden oikea liitäntä.
- Jos havaitset kaapeleissa vaurioita, latauslaitetta ei saa enää käyttää. Vaurioitunut kaapeli on heti vaihdettava.
- Kun et käytä latauslaitetta, verkkopistoke täytyy olla vedettynä irti pistorasiasta. Älä vedä pistoketta verkkokaapelista.
- Jos latauslaite sattuu putoamaan tai on muualla laitettu alttiiksi voimakkaalle mekaaniselle rasitukselle, jätä se ennen lisäkättöä ensin tunnustetun ammattikorjaamon tutkittavaksi vaurion varalta. Vaurioituneet osat täytyy vaihtaa.
- Käsittele akkulohkoa varovasti, älä anna sen pudota tai älä iske sitä.
- Älä milloinkaan itse yritä korjata latauslaitetta tai akkulohkoa. Tunnustetun ammattikorjaamon täytyy aina suorittaa korjaukset, muussa tapauksessa on olemassa onnettomuusvaara.
- Vedä aina ennen latauslaitteen tai akkulohkon puhdistusta tai huoltoa latauslaitteen verkkopistoke irti pistorasiasta.
- Älä lataa akkulohkoa, jos ympäristön lämpötila on 5 °C alapuolella tai 40 °C yläpuolella.
- Latauslaitteen tuuletusaukkojen täytyy aina olla vapaat.
- Akkulohkoa ei saa oikosulkea.



Oikosulussa sähkö virtaa suurella virranvoimakkuudella. Seurauksena voi olla ylikuuminen, palonvaara tai akkulohkon halkeaminen. Tämä voi johtaa akkulohkon vahingoittumiseen tai onnettomuusvaaraan käyttäjälle.

#### **Siitä syystä:**

- Älä kiinnitä mitään kaapeleita akkulohkon napoihin.
- Ota tällöin huomioon, ettei akkulohkon kiinnittimessä ole mitään metalliesineitä

(nauloja, klemmareita, kolikkoja jne.).

- Älä laita akkulohkoa alttiiksi vedelle tai sateelle.
- Käytä mukana toimitettua akkulohkoa ainoastaan yhdessä tämän akkuperaruuvajaan kanssa, jotta vältät virheitä ja/ tai vaaran.
- Vaurioitunut tai ei enää lataava akkulohko täytyy hävittää ongelmajätteenä. Älä heitä sitä talousjätteeseen.
- Älä milloinkaan heitä akkulohkoa tuleen tai veteen. On olemassa räjähdysvaara!

### **5.3 Elektrisk säkerhet**

Sähkölaitteita käytettäessä on aina noudatettava paikallisia turvamääräyksiä tulipalon, sähköiskujen ja loukkaantumisten välttämiseksi. Lue alla olevat ohjeet ja erilliset turvaohjeet huolellisesti.



Kontrollera alltid att batterispänningen motsvarar den på typskylten. Kontrollera dessutom att din nätpänning motsvarar batteriladdarens ingångsspänning.



Batteriladdaren har dubbelisolerats enligt EN60335 och därför är jordning inte nödvändigt.

### **5.4 Byte av kablar och kontakter**

Kasta gamla kablar eller kontakter omedelbart efter att de har bytts ut mot nya. Det är farligt att ansluta kontakten på en lös kabel till ett kontaktuttag.

- Ta loss batteriblocket. Om elverktöget inte används, före underhåll och när verktyg byts, t.ex. chuck, borr.
- Apparaten är avsedd för skruvdragning och bormning. Alla andra tillämpningar är uttryckligen otillåtna.

## **6. LISÄVARUSTEIDEN ASENNUS**



Poista akku porakoneesta ennen lisävarusteiden asentamista.

## 6.1 Poranterien sisään laittaminen ja irrottaminen (Kuva 2)

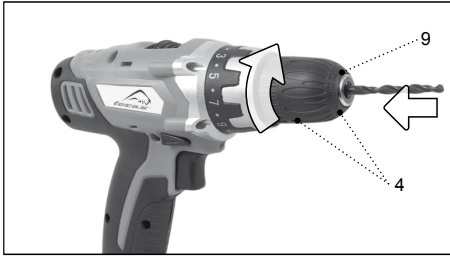

Kuva 2

Konetta voidaan nostaa poranterien ohella myös ruuvimeisselin kuusikulmaisen varren kärjistä.

- Avaa poranistukka (4) kääntämällä sitä laipitukselta (9).
- Aseta poranterän varsi sisään poranistukan kiinnitykseen.
- Väännä poranistukka tiukkaan, niin että poranterä on kiinnitetty.
- Kierrä poranistukka jälleen auki, kun haluat vaihtaa poranterän.

## 6.2 Akun sisään laittaminen ja poistaminen (Kuva 3)



Kuva 3



Tarkasta, että akkulohkon tai työkalun ulkopinta on puhdas ja kuiva ennen kuin latauslaite liitetään.

- Huolehdi, että pyörimissuuntakytkin (6 Kuva

1) on keskiasennossa välttääksesi, että kone voidaan kytkeä päälle odottamattomasti.

- Aseta akku (5) koneen jalkaan, kuten piirustuksessa on esitetty. Paina akku tiukkaan, kunnes se lukittuu.
- Paina molemmin käsin sulkunappeja (10) ennen kuin poistat akun, ja vedä akku ulos koneen jalasta.

## 7. KÄYTTÖ



Huomioi aina turvallisuusohjeet ja pitäydy asiaankuuluviin määräyksiin.

Pidä koneesta kunnolla kiinni ja paina poranterä tasaisesti työkappaleeseen. Älä ylikuormita konetta. Käytä ainoastaan poranteriä, joissa ei vielä pysty havaitsemaan mitään kulumista. Kuluneet poranterät vaikuttavat haitallisesti koneen toimintakelpoisuuteen.

### 7.1 Nopeuden asettaminen (Kuva 4)

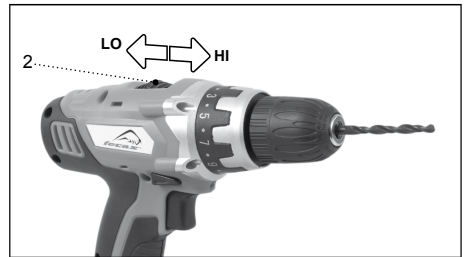

Kuva 4

Koneessa on kaksi porausnopeutta.

- Aseta nopeudenvälintakytkin (2) hitaalle poraamiselle tai ruuvaamista varten käännä päälle/pois asentoon '1'.
- Aseta nopeudenvälintakytkin nopeaa poraamista varten asentoon '2'.



Älä vaihda porausnopeutta moottorin käydessä!

## 7.2 Vääntömomentin asettaminen (Kuva 5)

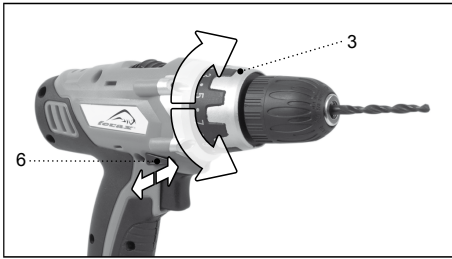

Kuva 5

Koneessa on 16 eri vääntömomentin asetusta, joilla kone voi määrittää voiman ruuvien sisään- ja uloskääntämiseen.

- Aseta vääntömomentin asetusrenkas (3) haluttuun asentoon. Vääntömomentin asetukset, jotka ovat valittavissa, ilmoitetaan asetusrenkaalla numeroiden 1 - 16 sekä kahden väliasentoa merkitsevien (yhteensä 16) numeroiden välissä olevan pisteen avulla.
- Valitse pääasiallisesti ruuvien liikuttamiseksi niin alhainen asento kuin mahdollista. Valitse korkeampi asento, jos moottori liukuu läpi.

## 7.3 Ruuvien päälle- ja poiskääntäminen

- Aseta pyörimissuunnan kytkin (6) asentoon 'R' ruuvien kiinniruuvaamista varten.
- Aseta pyörimissuunnan kytkin (6) asentoon 'L' ruuvien aukiruuvaamista varten.

## 7.4 Poraaminen

- Käännä vääntömomentin asetusrenkas (3) porausasentoon.



Huolehdi, että pyörimissuunnan kytkin (6) porauksessa on aina asetettu asentoon 'R'.

## 7.5 IPäälle- ja poiskytkeminen (Kuva 1)

- Paina Päälle-/Poiskytkin (1) päälle. Ohjaat koneen pyörimisnopeutta voimansiirron välityksellä kytkimillä.
- Jos päästät irti Päälle-/Poiskytkimestä (1),

poranistukkaa jarrutetaan heti, eikä se pyöri enää.

- Työnnä pyörimissuunnan kytkin (6) keskelle, koneen sulkemiseksi poiskytkettyyn tilaan.

Pane kone pois vasta, kun moottori on täysin pysähtynyt. Älä laita konetta pölyiselle alustalle. Pölyhiukkaset voivat tunkeutua sisään mekanismiin.

## 7.6 Akun lataaminen (Kuva 6)



Kuva 6

- Aseta akku sisään akkulatauslaitteeseen, kuten piirroksessa on esitetty. Huomioi tällöin sopivat napaisuusmerkinnät + ja -.
- Laita akkulatauslaitteen pistoke pistorasiaan. Nyt punainen pikalatausvalo syttyy.
- Heti kun vihreä valo akun kunnossapitovaurasta varten palaa, lataus on loppunut. Akku on käyttövalmis.



Käytä akkulatauslaitetta ainoastaan kuivassa ympäristössä lämpötilassa välillä 5 °C ja 40 °C.

Porakoneessasi oleva akku on tehtaalta toimitettaessa lataamaton. Ennen ensimmäistä käyttöä n. 1 – 2 tunnin lataaminen on välttämätöntä täyden tehon saavuttamiseksi.

Akun lopullinen varauskyky saavutetaan 4 – 5 lataus-/purkujakson jälkeen.

Yksi litiumioniakkujen etu on, että tehon menetys on minimaalinen ennen kuin akku on täysin tyhjä. Konetta voidaan käyttää siihen

saakka, kun terän teho loppuu kokonaan. Akku on tällöin tyhjä ja se tulee ladata.

## 8. KUNNOSSAPITO JA KORJAUKSET



Irrota aina kone virtalähteestä ennen huollon aloittamista.

Koneet on suunniteltu toimimaan pitkään ja mahdollisimman pienellä huoltotarpeella. Puhdistamalla ja käyttämällä sitä oikealla tavalla voit itsekin vaikuttaa koneen käyttöikään.

### 8.1 Puhdistaminen

Puhdista koneen ulkopinta säännöllisesti pehmeällä kankaalla. Parasta olisi puhdistaa se jokaisen käyttökerran jälkeen. Pidä koneen jäähdytysaukot puhtaina. Jos lika on pinttynyt, voit käyttää saippuavedellä kostutettua kangaspalaa. Älä kuitenkaan käytä liuottimia kuten bensiiniä, alkoholia, ammoniakkia jne, koska ne vahingoittavat koneen muoviosia.

### 8.2 Voitelu

Konetta ei tarvitse voidella.

### 8.3 Viat

Jos kone vikaantuu esimerkiksi osan kulumisen johdosta, ota yhteys takuukortin huoltopisteeseen. Tämän käyttöoppaan takasivulla on hajotuskuva, jossa on lueteltu tilattavissa olevat osat.

### 8.4 Ympäristö

Kuljetusvaurioiden välttämiseksi kone on pakattu tukevaan laatikkoon. Tämä pakkaus on mahdollisimman ympäristöystävällinen. Kierrätä se.



Vioittuneet tai käytöstä poistettavat sähkölaitteet on toimitettava asianmukaiseen kierrätyspisteeseen.

### 8.5 Takuu

Takuuehdot ja tuotevastuu ovat voimassa kansallisen lainsäädännön mukaisesti.

# DANSK

Oversættelse af den originale brugsanvisning

## INDHOLDSFORTEGNELSE

1.	Indledning .....	19
2.	Tekniske specifikationer .....	19
3.	Pakkens indhold .....	19
4.	Produktinformation .....	20
5.	Sikkerhedsinstruktioner .....	20
5.1	Særlige sikkerhedsanvisninger .....	20
5.2	Vigtige sikkerhedshenvisninger for oplader og batteri .....	20
5.3	Elektrisk sikkerhed .....	21
5.4	Udskiftning af kabler eller stik .....	21
6	Montage af tilbehør .....	22
6.1	Isætning og udtagning af bor .....	22
6.2	Isætning og udtagning af batteriet .....	22
7	Betjening .....	22
7.1	Indstilling af hastigheden .....	22
7.2	Indstilling af drejningsmoment .....	23
7.3	Anvendelse som skruetrækker .....	23
7.4	Boring .....	23
7.5	Start og stop .....	23
7.6	Opladning af batterier .....	23
8	Service & vedligeholdelse .....	24
8.1	Rengøring .....	24
8.2	Smøring .....	24
8.3	Fejl .....	24
8.4	Miljø .....	24
8.5	Garanti .....	24
	Reservedelsliste .....	56
	EF-overensstemmelseserklæring .....	57

## 1. INDLEDNING



Læs denne brugsanvisning nøje igennem, før maskinen tages i brug. Gør dig fortrolig med funktionerne og betjeningen. Maskinen skal vedligeholdes i overensstemmelse med anvisninger, så maskinen altid fungerer problemfrit. Brugsanvisningen og dertilhørende dokumentation skal opbevares i nærheden af maskinen.

## 2. TEKNISKE SPECIFIKATIONER

Spænding .....	V	18
Spænding, batterioplader .....	V	230
Frekvens, batterioplader .....	Hz	50
Batteriefekt .....	Ah	1.3
Opladningstid .....	hour	1-1.5
Antal borehastigheder .....		2

### Omdrejningstal, ubelastet

Position I .....	r/min	0-350
Position II .....	r/min	0-1250
Borepatronens kapacitet .....	mm	10
Lydtryk .....	dB(A)	65+3
Lydeffekt .....	dB(A)	76+3
Vibrationsværdi .....	m/s <sup>2</sup>	< 2.4

### Vibrationsniveau

Det vibrationsniveau, der er anført bag på denne betjeningsvejledning er målt i henhold til den standardiserede test som anført i EN 60745; den kan benyttes til at sammenligne to stykker værktøj og som en foreløbig bedømmelse af udsættelsen for vibrationer, når værktøjet anvendes til de nævnte formål

- Anvendes værktøjet til andre formål eller med andet eller dårligt vedligeholdet tilbehør, kan dette øge udsættelsesniveauet betydeligt
- De tidsrum, hvor værktøjet er slukket, eller hvor det kører uden reelt at udføre noget arbejde, kan reducere udsættelsesniveauet betydeligt.

**Beskyt dig selv imod virkningerne af vibrationer ved at vedligeholde værktøjet og dets tilbehør, ved at holde dine hænder varme og ved at organisere dine arbejdsmønstre.**

## 3. PAKKENS INDHOLD

- 1 Akku-boremaskine
- 1 Batteri
- 1 Batterioplader
- 12 Bits
- 1 Brugsanvisning
- 1 Sikkerhedsbestemmelser

Kontroller maskinen, løsdelen og tilbehøret for transportskader.

#### 4. PRODUKTINFORMATION



Fig. 1

1. Afbryder
2. Afbryder til hastighedsvalg
3. Ring til indstilling af drejemoment
4. Spændepatron
5. Batteri
6. Afbryder til omdrejningsretning



#### 5. SIKKERHEDSINSTRUKTIONER

##### Symbolforklaring



Betegnelse for risiko for personskader, dødsfald eller beskadigelse af værktøjet i tilfælde af at du er uopmærksom på instruktioner i denne manual.



Indikerer farer for elektrisk stød



Maskinens omdrejningstal kan indstilles elektronisk.



Må ikke bruges i regn.



Kun beregnet til indendørs brug



**Li-ion**

Li-Ion-batterier kan genbruges. Aflever dem på et bortskaffelsessted til kemisk affald, så batterierne kan genbruges eller bortskaffes på miljøvenlig vis.



**Li-ion**

Batterier skal altid afleveres til recirkulation

##### 5.1 Særlige sikkerhedsanvisninger

- Dette apparat er ikke beregnet til at anvendes af personer (herunder børn) med nedsatte føle- eller åndsevner eller manglende erfaring eller viden, medmindre de er under opsyn eller er blevet instrueret i brug af maskinen af en person, som er ansvarlig for deres sikkerhed.
- Man bør holde øje med børn for at sikre, at de ikke leger med maskinen.
- Hold maskinen på de isolerede grebsflader, hvis tilbehøret kan få kontakt med skjulte strømførende ledninger eller maskinens eget kabel. Hvis tilbehøret får kontakt med en, strømførende ledning, vil maskinens metaldele også være strømførende. Risiko for elektrisk stød.

##### 5.2 Vigtige sikkerhedshenvisninger for oplader og batteri



Hvis du kommer i kontakt med syre fra batteriet, skal du straks vaske syren af med vand. Hvis du får syre i øjnene, skal du omgående skylle øjnene med vand og straks søge lægehjælp!



- Læs og overhold brugsanvisningen og sikkerhedshenvisningerne for opladeren og batteriet før du tager apparatet i brug!
- Pas på! Anvend kun den oplader og det batteri der er leveret af producenten, for at undgå fare for tilskadekomst.
- Opladeren, batteriet og elværktøjet skal beskyttes mod fugt som f.eks. regn eller sne.
- Før du anvender opladeren, skal du altid kontrollere om alle kabler er tilsluttet korrekt.
- Hvis et kabel er beskadiget, må opladeren ikke anvendes. Det beskadigede kabel skal straks udskiftes.
- Hvis opladeren ikke er i brug, skal stikket på netkablet være trukket ud af stikdåsen. Træk i stikket, ikke i kablet.
- Hvis opladeren falder på gulvet eller på anden vis udsættes for en kraftig mekanisk belastning, skal man få den undersøgt for skader på et godkendt specialværksted inden man anvender den igen. Beskadigede dele skal repareres.
- Batteriet skal behandles forsigtigt. Pas på ikke at tabe det eller udsætte det for slag.
- Forsøg aldrig selv at reparere opladeren eller batteriet. Reparationer skal altid udføres på et godkendt specialværksted. Ellers er der fare for uheld.
- Før rengøring eller vedligeholdelse af opladeren eller batteriet skal man altid trække netkablet ud af opladerens stikdåse.
- Batteriet må ikke oplades hvis den omgivende temperatur er under 5 °C eller over 40 °C.
- Opladerens ventilationsåbninger skal altid være frie.
- Batteriet må ikke kortsluttes.



Ved en kortslutning løber der strøm med høj strømstyrke. Dette kan medføre overophedning, brandfare eller sprængning af batteriet. Resultatet kan være at batteriet bliver ødelagt eller brugeren kommer til skade.

### Derfor:

- Tilslut aldrig nogen kabler til batteriets poler.
  - Pas på at der ikke er nogen metalgenstande (søm, klips, mønter osv.) i holderen til batteriet.
  - Udsæt aldrig batteriet for vand eller regn.
  - Anvend udelukkende det vedlagte batteri sammen med denne batteriboremaskine for at undgå fejl og/eller risici.
- 
- Et batteri som er beskadiget eller ikke længe-re kan oplades, skal bortskaffes som elektronisk affald. Det må ikke bare smides i skraldespanden som restaffald.
  - Kast aldrig batteriet på et bål eller i vandet. I så fald kan det eksplodere!

### 5.3 Elektrisk sikkerhed

Før at undgå elektrisk stød, tilskadekomst og brandfare når man anvender elværktøj, skal man overholde de følgende grundlæggende sikkerhedsforanstaltninger. Læs og overhold alle disse henvisninger før du anvender dette elværktøj. Sikkerhedshenvisningerne skal opbevares ordentligt.



Tjek altid om batterispændingen svarer til den der er angivet på typeskiltet. Tjek desuden om netspændingen svarer til batteriopladerens indgangsspænding.



Opladeren er dobbeltisoleret i henhold til EN60335, så det er ikke nødvendigt med jordforbindelse.

### 5.4 Udskiftning af kabler eller stik

Gamle kabler eller stik skal bortskaffes umiddelbart efter at de er blevet udskiftet med nye. Tilslutning af et stik med et løst kabel til en stikdåse er farligt.

- Tag batteriet af. Når elværktøjet ikke anvendes, før vedligeholdelse og ved udskiftning af værktøjer som f.eks. borepatron og bor.

- Apparatet er egnet til skruring og boring. Enhver anden anvendelse er forbudt.

## 6. MONTAGE AF TILBEHØR

-  Fjern altid batteriet inden du begynder på arbejdet.

### 6.1 Isætning og udtagning af bor (Fig. 2)

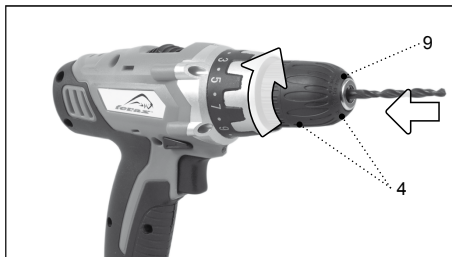

Fig. 2

Foruden bor kan man sætte skruetrækkerbits med sekskantet skaft i maskinen

- Løsn borepatronen (4) ved at dreje på flangen (9).
- Sæt boret skaft ind i åbningen i borepatronen.
- Spænd borepatronen så boret sidder godt fast.
- Løsn borepatronen igen når du vil udskifte boret.

### 6.2 Isætning og udtagning af batteriet (Fig. 3)



Fig. 3



Kontroller at den udvendige overflade på batteriet eller værktøjet er ren og tør, inden du tilslutter opladeren.

- Sørg for at knappen til omløbsretningen (6 på fig. 1) står i den midterste position, for at undgå utilsigtet start af maskinen.
- Sæt batteriet (5) ind i maskinens sokkel som vist på tegningen. Tryk det helt i bund så det går i hak.
- For at fjerne batteriet skal du trykke låsekapperne (10) på begge sider ind og trække batteriet ud af maskinens sokkel.

## 7. BETJENING



Overhold altid sikkerhedshenvisningerne, og følg de relevante forskrifter.

Hold maskinen ordentligt fast, og tryk boret ensartet ind i emnet. Undgå at overbelaste maskinen. Anvend udelukkende bor som ikke udviser synligt slid. Slidte bor har en negativ indflydelse på maskinens funktionsevne.

### 7.1 Indstilling af hastigheden (Fig. 4)

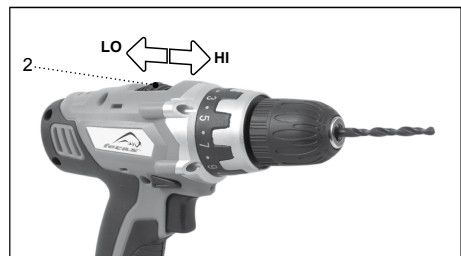

Fig. 4

Maskinen har to borehastigheder.

- For at bore langsomt eller bruge maskinen som skruetrækker skal du sætte hastighedsomskifteren (2) i position '1'.
- For at bore hurtigt skal du sætte hastighedsomskifteren i position '2'.



Der må ikke skiftes om, mens motoren kører!

## 7.2 Indstilling af drejningsmoment (Fig. 5)

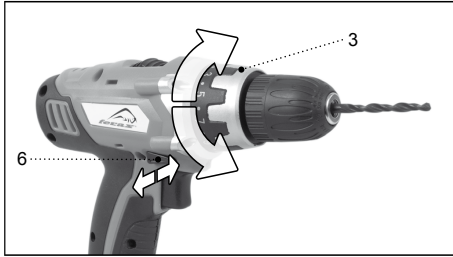

Fig. 5

Maskinen har 16 forskellige indstillinger for drejningsmoment til regulering af den kraft hvormed skruer bliver skruet i eller ud.

- Sæt indstillingsringen for drejningsmoment (3) i den ønskede position. De indstillinger af drejningsmomentet der er til rådighed, vises på indstillingsringen dels med cifrene fra 1 til 16, dels med prikker mellem cifrene som angiver mellempositioner (dvs. i alt 16).
- Man skal helst vælge den laveste position der giver tilstrækkelig kraft til at dreje skruen rundt. Vælg en højere position hvis motoren "glider i koblingen".

## 7.3 Anvendelse som skruetrækker

- Sæt knappen for omløbsretningen (6) i position 'R' for at skruer i.
- Sæt knappen for omløbsretningen (6) i position 'L' for at skruer ud.

## 7.4 Boring

- Drej indstillingsringen for drejningsmoment (3) i boreposition.



Sørg for at knappen for omløbsretningen (6) altid står i position 'R' når du borer.

## 7.5 Start og stop (Fig. 1)

- Tryk på startknappen (1). Du kan regulere maskinens omdrejningstal ved at trykke mere eller mindre hårdt på knappen.
- Når du slipper startknappen (1), bliver patronen straks bremset, og der er ikke noget efterløb.
- Når maskinen er slukket, kan du blokere den ved at sætte knappen for omløbsretningen (6) i den midterste position.

Læg først maskinen fra dig når motoren står helt stille. Læg ikke maskinen på et støvet underlag. Der kan trænge støv ind i mekanismen.

## 7.6 Opladning af batterier (Fig. 6)



Fig. 6

- Sæt batteriet i opladeren som vist på tegningen. Vær opmærksom på markeringen af polerne + og -.
- Sæt opladerens stik i stikdåsen. Nu lyser den røde kontrollampe for hurtigladning.
- Så snart den grønne kontrollampe for vedligeholdende opladning lyser, er opladningen færdig. Batteriet er driftsklart.



Opladeren må udelukkende anvendes i tørre omgivelser og ved temperaturer mellem 5 °C og 40 °C.

Batteriet til din boremaskine er ikke opladet ved levering. Før det tages i brug første gang, er det nødvendigt at oplade det i ca. 1-2 timer

for at nå op på fuld effekt. Batteriets endelige kapacitet opnås efter 4-5 op- og afladningscyklusser.

En af fordelene ved at anvende lithium-ion-batterier er, at indtil batteriet er næsten tomt, mærker man næsten ingen svækkelse af strømtilførslen. Maskinen kan anvendes, indtil man begynder at kunne mærke, at maskinens strøm er brugt op. Så er batteriet tomt og skal lades op.

## 8. SERVICE & VEDLIGEHOLDELSE



Sørg for at maskinen ikke står under strøm, når der udføres vedligeholdelsesarbejder på mekanikken.

Maskinerne er udviklet til at fungere længe uden problemer med et minimum af vedligeholdelse. Ved at rengøre maskinen regelmæssigt og behandle den korrekt, bidrager De til en længere levetid for maskinen.

### 8.1 Rengøring

Rengør regelmæssigt maskinkappen med en blød klud, helst efter hvert brug. Sørg for at ventilationshullerne er fri for støv og snavs. Brug en blød klud, der er vædet i sæbevand

til at fjerne hårdnakkede snavs. Brug ingen opløsningsmidler, så som benzin, alkohol, ammoniak, osv. Den slags stoffer beskadiger kunststofdelene.

### 8.2 Smøring

Maskinen behøver ingen ekstra smøring.

### 8.3 Fejl

Skulle en fejl opstå, f.eks. pga. slidtage af en enhed, kontakt venligst serviceadressen på garantibeviset. På bagsiden af denne manual finder du en tegning med alle dele, der kan bestilles.

### 8.4 Miljø

For at undgå transportbeskadigelse leveres maskinen i en solid emballage. Emballagen er så vidt muligt lavet af genbrugsmateriale. Genbrug derfor emballagen.



Defekte og/eller kasserede elektriske eller elektroniske maskiner skal afleveres på en genbrugsplads.

### 8.5 Garanti

Garantivilkår og produktansvar gælder i henhold til national lovgivning.

# EESTI

Tõlge algupärase kasutusjuhendi

## SISUKORD

1.	Sissejuhatus.....	25
2.	Tehnilised üksikasjad.....	25
3.	Karbi sisu.....	25
4.	Toote informatsioon.....	26
5.	Ohutusjuhised.....	26
5.1	Spetsiifilised ohutusjuhised.....	26
5.2	Tähtsad märkused aku ja laadija kohta.....	26
5.3	Elektriline ohutus.....	27
5.4	Kaablite ja pistikute vahetamine.....	27
6.	Lisaseadmete paigaldamine.....	27
6.1	Puuride paigaldus ja eemaldamine.....	28
6.2	Aku ühendamine ja eemaldamine.....	28
7.	Kausutamine.....	28
7.1	Kiiruse reguleerimine.....	28
7.2	Pöördemomendi reguleerimine.....	29
7.3	Kruvide paigaldamine ja eemaldamine.....	29
7.4	Puurimine.....	29
7.5	Aparaadi sisse- ja väljalülitamine.....	29
7.6	Aku laadimine.....	29
8.	Hooldus ja korrashoid.....	30
8.1	Puhastamine.....	30
8.2	Õlitamine.....	30
8.3	Rikked.....	30
8.4	Keskkond.....	30
8.5	Garantii.....	30
	Erivarustus.....	56
	EL vastavusdeklaratsioon.....	57

## 1. SISSEJUHATUS



Teie enda ja teiste ohutuse tagamiseks soovime teil seda kasutusjuhendit enne sae kasutamist lugeda. Hoidke see kasutusjuhend ja teised saega kaasaskäivad kõrvaldokumendid alles edaspidisteks hinnanguteks.

## 2. TEHNILISED ÜKSIKASJAD

Pinge.....	V	18
Laadija pingeline.....	V	230
Laadija sagedus.....	Hz	50
Aku väljundvõimsus.....	Ah	1.3
Laadimisaeg.....	hour	1-1.5
Drelli kiirused.....		2

### Tühikäigu pöörded

Positsioon I.....	r/min	0-350
Positsioon II.....	r/min	0-1250
Hoidepea mahutavus.....	mm	10
Lpa (helirõhk).....	dB(A)	65+3
Lwa (helitugevus).....	dB(A)	76+3
Vibratsioon.....	m/s <sup>2</sup>	< 2.4

### Vibratsioonitase

Käesoleva juhendi tagakaanel nimetatud tekiva vibratsiooni tase on mõõdetud vastavalt standardis EN 60745 kirjeldatud standarditud testile; seda võib kasutada ühe tööriista võrdlemiseks teisega ja vibratsiooni mõju esialgseks hindamiseks märgitud rakenduste jaoks kasutatavate tööriistade käitamisel.

- Tööriista kasutamine muudeks rakendusteks või teiste/halvasti hooldatud tarvikute kasutamisel võib ekspositsioonitase märkimisväärselt suurened.
- Ajal, kui tööriist on väljalülitatud või on küll sisselülitatud, kuid tegelikult seda ei kasutata, võib ekspositsioonitase märkimisväärselt väheneda.

**Kaitske ennast vibratsiooni toime eest, hooldades tööriista ja selle tarvikuid, hoides oma käed soojad ja organiseerides hästi oma töövõtteid**

## 3. KARBI SISU

- 1 Akudrell
- 1 Aku
- 1 Adapter + Akuhoidik
- 12 Puuri
- 1 Kasutusjuhend
- 1 Ohutusjuhend

Kontrollige masinat, lahtiseid osi ja lisaseadmeid, et ei oleks transpordiga tekkinud kahjustusi.

#### 4. TOOTE INFORMATSIOON



Sümbol 1

1. Sisse-,väljalülitamisnupp
2. Kiiruselüliti
3. Pöördemomendi reguleerimise rõngas
4. Hoiudepea
5. Aku
6. Suunalüliti



#### 5. OHUTUSJUHISED

##### Sümbolite seletus



Kõik masinaga seotud vigastus-, surmajuhtumite riskid võivad tekkida, kui ei jälgita seda kasutusjuhendit.



Elektrilise šoki risk.



Mehhanismi pöörete arvu võib reguleerida elektrooniliselt.



Ärge kasutage viimas



Mõeldud ainult siseruumides kasutamiseks



**Li-ion**

Li-ION-akud on ringlusse võetavad. Viige NiMH-akud volitatud remonditöökohta või kohalikku jäätmeajama.



**Li-ion**

Alati laske akud tagasi ringlusesse

#### 5.1 Spetsiifilised ohutusjuhised

- See masin ei ole mõeldud kasutamiseks isikutele(k.a. lapsed) kes on halva taju või vähesete vaimsete võimetega ning kogematud, v.a. juhul kui teostatakse järelvalvet ning antakse juhiseid selle tööriista kasutamiseks isiku poolt, kes on tööriista eest vastutav.
- Lapsi tuleks jälgida, veendumaks, et nad ei mängi tööriistaga.
- Juhul kui on oht kahjustada tarvikuga varjatud juhtmeid või masina toitejuhet, hoidke kinni masina isoleeritud käepidemetest. Kui tarvik peaks puutuma vastu pingestatud juhet, võivad pinge alla sattuda ka masina metallist osad. Elektrilöögioht.

#### 5.2 Tähtsad märkused aku ja laadija kohta



Kui hape akult peaks sattuma nahale loputage see koheselt veega maha. Kui hape peaks silma sattuma, loputage see koheselt silmast välja ja pöörduge arsti poole!

- Lugege ja järgige kasutus- ja ohutusjuhendit

- enne laadija ja aku kasutamist!
- NB! Kasutage ainult tootja laadijat ja akut - vastasel juhul riskite õnnetusega.
  - Kaitske laadijat, akut ja toiteallikaid niiskuse, vihma, lume jms eest.
  - Enne laadija kasutamist kontrollige alati, et kaablid oleksid korrektselt ühendatud.
  - Kui avastate, et kaabel on katki, ei tohiks te seda enam kasutada. Laske katkine kaabel koheselt vahetada.
  - Kui laadijat ei kasutata, tuleks see vooluvõrgust välja tõmmata. Ärge tõmmake pistikut seinast ahnelt ega rabeledes.
  - Kui laadija peaks olema maha kukkunud või kuidagi teistmoodi mehaaniliselt viga saanud, laske seda kontrollida autoriseeritud edasimüüjal enne taaskordset kasutamist. Vigastatud osad tuleks lasta parandada.
  - Olge ettevaatlik käsitledes akut, ning ärge laske sellel maha kukkuda ega muud moodi kokkupõrgata.
  - Ärge kunagi proovige akut ega laadijat ise parandada. Remonditöid tuleks alati teostada autoriseeritud edasimüüjal - vastasel juhul riskite õnnetusega.
  - Enne laadija või aku hooldamist või laadimist eemaldage pistik vooluvõrgust.
  - Ärge kunagi laadige akut, kui õhutemperatuur on alla 5 °C või üle 40°C.
  - Õhusavasid ei tohi kunagi blokeerida.
  - Akut ei tohi lügisesse ajada.



Lühis põhjustab kõrgepinge voolu. See võib lõppeda ülekuumenemist, tulekahju või aku plahvatamisega. See võib kahjustada akut või kasutaja või riskida õnnetusga.

#### Seega:

- Ärge ühendage mingisuguseidki kaableid aku poolustele.
- Hoidke, et aku kontaktpindadele ei satuks metallist esemeid (naelad, kirjaklambrid, mündid jne).

- Ärge laske akul sattuda vee või vihma kätte.
- Kasutage akut ainult komplektis oleva akudrelli/kruvikeerajaga, et hoida ära vigu ja riske inimestele.
- Aku, mis on vigastatud või mida ei saa enam kasutada tuleks viia selleks ette nähtud spetsiaalsesse ohtlike jäätmete käitlemistehasesse. Ärge visake seda majapidamisjäätmetesse.
- Ärge kunagi visake akut tulle või vette. Sellega riskeerite plahvatusega!

### 5.3 Elektriline ohutus



Alati kontrollige, et pingel plaadil vastaks pingele akul. Samuti kontrollige, et vooluallika pinget vastaks pingele aku sisendpingega.



Akulaadija on topeltisolatsiooniga, mis on kooskõlas dokumendiga EN60335; seega pole maandatud juhtme kasutamine vajalik.

### 5.4 Kaablite ja pistikute vahetamine

- Koheselt visake vanad kaablid ja pistikud minema, kui nad on asendatud uutega. On ohtlik sisestada lahtise kaabliga pistikut seinu.
- Eemaldage aku. Säilitage olukord, et energiaaparaati ei kasutataks, kui vahetatate tööriistu, näiteks hoidepea lukustamine, puuri vahetamine.
  - Aparaat on mõeldud kasutamiseks kruvikeerajana ja drellina. Igasugune muu kasutamine on mitte ette nähtud.

## 6. LISASEADMETE PAIGALDAMINE



Lisaseadmeid paigaldades, eemaldage alati aku.

## 6.1 Puuride paigaldus ja eemaldamine (Sümbol 2)

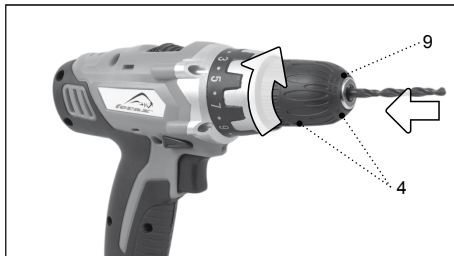

Sümbol 2

Lisaks puurimisele võib aparati kasutada ka kruvikeeraja otsana kuuskantsotsikuga.

- Vabastage drelli hoidepea (4) pöörates käepidet (9).
- Sisestage puuri ots hoidepeasse.
- Pinguldage drelli hoidepea nii, et puur on kindlalt kinnitatud.
- Pöörake drelli hoidepead vastassuunas, kui soovite puuri vahetada.

## 6.2 Aku ühendamine ja eemaldamine (Sümbol 3)



Sümbol 3



Veenduge, et aku või aparadi välispind on puhas ja kuiv enne laadijaga ühendamist.

- Veenduge, et suunalüliti (6 sümbol 1) on keskmises asendis, et vältida aparadi oota-

matut tööle hakkamist.

- Sisestage aku (5) aparadi põhja nagu joonisel näidatud. Lükake akut, kuni see lukustub sneprisse.
- Vajutage lukustamisnuppe (10) mõlemal küljel enne aku eemaldamist ja eraldage aku aparadi põhjast.

## 7. KAUSUTAMINE



Järgige alati ohutusnõudeid ja asjasse puutuvaid ohutuskoode.

Hoidke aparati kindlalt ja vajutage puur kindlalt tööpinnale. Ärge aparati ülekoormake. Kasutage ainult puure, millel pole silmnähtavat kulumist. Kulunud puurid kahjustavad aparadi funktsioneerimist.

### 7.1 Kiiruse reguleerimine (Sümbol 4)

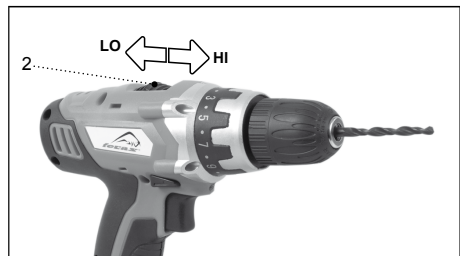

Sümbol 4

Aparaadil on kaks pöörlemiskiirust.

- Aeglaselt puurimiseks või kruvide kruvimiseks sättige kiiruselüliti(2) asendisse '1'.
- Kiireks puurimiseks sättige kiiruselüliti asendisse '2'.



## 7.2 Pöördemomendi reguleerimine (Sümbol 5)

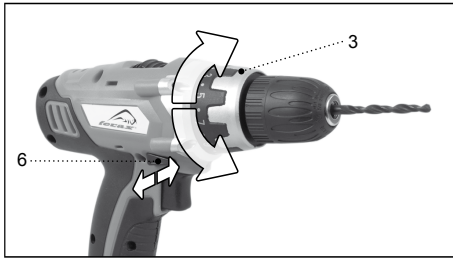

Sümbol 5

Aparaadil on 16 erinevat pöördemomendi seadet, millega saab kruvide kruvimise ja eemaldamise jõudu muuta.

- Pöörake pöördemomendi rõngas (3) soovitud positsiooni. Võimalikud pöördemomendi seaded on näidatud reguleerimisrõngal numbritega 1 kuni 16. Punktid numbrite vahel määravad vahepealseid seadistusi (kokku 16).
- Kruvikeerajat kasutades peaksite valima võimalikult madala seade. Kui mootor hakkab libisema, valige kõrgem seadis.

## 7.3 Kruvide paigaldamine ja eemaldamine

- Sättige suunamuutislüliti (6) positsiooni 'R' kruvide kruvimiseks.
- Sättige suunamuutislüliti positsiooni 'L' kruvide väljakruvimiseks.

## 7.4 Puurimine

- Pöörake pöördemomendirõngas (3) puurimispositsiooni.



Veenduge, et suunamuutislüliti (6) oleks alati sätitud positsiooni 'R' puurimise ajal.

## 7.5 Aparaadi sisse- ja väljalülitamine (Sümbol 1)

- Vajutage sisse-,väljalülitamisnuppu (1). See reguleerib aparadi kiirust kandes jõu üle

nupule.

- Laske sisse-,väljalülitamisnupp (1) lahti, et koheselt peatada puuri hoidepea, mis lõpetab pöörlemise.
- Liigutage suunamuutislüliti (6) keskele, et lukustada aparaat ja panna see väljalülitatud seisundisse.

Asetage masin maha ainult siis, kui see on pöörlemise lõpetanud. Ärge asetage seda tolmupeale, kuna tolmuosakesed võivad sattuda mehhanismi.

## 7.6 Aku laadimine (Sümbol 8)

Sisse pandud aku on laadimata olekus.

- Kasutage akulaadijat ainult vahemikus +5° kuni +40° Celsiust.
- Kasutage akulaadijat ainult kuivades, ventileeritud ruumides.



Sümbol 6

- Asetage aku laadijasse nagu näidatud pildil. Pange tähele + ja - pooluste märkidele.
- Sisestage laadija pistik pistikupessa. Punane kiirloomi tule peaks nüüd valgustuma.
- Niipea, kui roheline laadimistuluke põlema hakkab, tähendab see seda, et laadimine on lõpetatud ja seade on valmis kasutamiseks.



Kasutage seadet ainult kuivas keskkonnas õhutemperatuuriga 5°C ja 40°C vahel.

Aku teie drellis ei ole tehases laetud. Enne

esmakordset kasutamist peaksite seda laadima umbes 1-2 tundi, et see jõuaks täismahuni. Lõplik mahutavus saavutatakse peale 4-5 aku laadimise tsükli.

Üks Liitium-loon akude eelseid on see, et seni kuni aku on peaaegu tühi on igasugust võimsuse vähenemist raske märgata. Masinat võib kasutada kuni hakkate märkama, et puuri võimsus on olematu. Aku on nüüd tühjaks laetud ning tuleb taaslaadida.

## 8. HOOLDUS JA KORRASHOID



Veenduge, et mootor ei tööta, kui teete masinal hooldustöid.

See masin on mõeldud pikaks aja töötamiseks minimaalse hooldusega. Masina pidev rahuldust andev töö sõltub korralikust masinahooldusest ja regulaarsest hooldusest.

### 8.1 Puhastamine

Hoidke masina ventilatsiooniavad puhtad, et vältida masina ülekuumenemist. Puhastage masina kesta regulaarselt puhta riidega, soovitatavalt peale iga kasutuskorda. Hoidke ventilatsiooniavad puhtad tolmust ja mustusest. Kui mustus ei peaks maha tulema, kasutage puhast riiet, mis on niisutatud seebiveega. Ärge kunagi kasutage lahusteid (bensiin, alkohol, amoniaakveed jne). Need võivad kahjustada plastikosi.

### 8.2 Õlitamine

Masinat pole vaja eraldi õlitada.

### 8.3 Rikked

Kui peaks mõni viga ilmne, kontakteeruge hooldusega, garantiikaardil märgitud aadressil. Selle kasutusjuhendi tagant võite leida osade nimekirja, mida on võimalik tellida.

### 8.4 Keskkond

Et vältida kahjustusi transpordi, on aparaat toimetatud kindlas pakendis, mis enamjaolt koosneb korduvkasutatavast materjalist. Seega palun palun kasutage võimalust korduvkasutada pakendit.



Vigased ja/või kasutamiskõlbmatud elektrilised aparaadid tuleb koguda selleks ettenähtud ümbertöötlemiskohtadesse.

### 8.5 Garantii

Garantii tingimused on kooskõlas kohaliku seadusandlusega.

# ENGLISH

Original instructions

## CONTENTS

1.	Introduction.....	31
2.	Technical specifications.....	31
3.	Contents of packing.....	31
4.	Product information.....	32
5.	Safety instructions.....	32
5.1	Specific safety instructions.....	32
5.2	Important safety notes on charger and batteryblok.....	32
5.3	Electrical safety.....	33
5.4	Replacing cables or plugs.....	33
6.	Mounting accessories.....	34
6.1	Fitting and removing drill cutters.....	34
6.2	Connecting and removing the battery.....	34
7.	Operation.....	34
7.1	Adjusting the speed.....	34
7.2	Adjusting the torque.....	35
7.3	Driving and removing screws.....	35
7.4	Drilling.....	35
7.5	Environment.....	35
7.6	Charging the battery.....	35
8.	Service & maintenance.....	36
8.1	Cleaning.....	36
8.2	Lubrication.....	36
8.3	Faults.....	36
8.4	Environment.....	36
8.5	Guarantee.....	36
	Spare parts list.....	56
	EC conformity declaration.....	57

## 1. INTRODUCTION



Read the operating instructions carefully before using this device. Familiarise yourself with its functions and basic operation. Service the device as per the instructions to ensure that it always functions properly. The operating instructions and the accompanying documentation must be kept in the vicinity of the device.

## 2. TECHNICAL SPECIFICATIONS

Voltage.....	V	18
Charger voltage.....	V	230
Charger frequency.....	Hz	50
Battery output.....	Ah	1.3
Charging time.....	hour	1-1.5
Drill speeds.....		2

### No-load speed

Position I.....	r/min	0-350
Position II.....	r/min	0-1250
Chuck capacity.....	mm	10
Lpa (acoustic pressure).....	dB(A)	65+3
Lwa (acoustic power).....	dB(A)	76+3
Vibration.....	m/s <sup>2</sup>	< 2.4

### Vibration level

The vibration emission level stated in this instruction manual has been measured in accordance with a standardised test given in EN 60745; it may be used to compare one tool with another and as a preliminary assessment of exposure to vibration when using the tool for the applications mentioned.

- Using the tool for different applications, or with different or poorly maintained accessories, may significantly increase the exposure level.
- The times when the tool is switched off or when it is running but not actually doing the job, may significantly reduce the exposure level.

**Protect yourself against the effects of vibration by maintaining the tool and its accessories, keeping your hands warm, and organizing your work patterns.**

## 3. CONTENTS OF PACKING

- 1 Cordless drill
- 1 Battery
- 1 Battery charger
- 12 Bits
- 1 Operating instructions
- 1 Safety instructions

Check the appliance, any loose parts and accessories for damage caused during transport.

#### 4. PRODUCT INFORMATION



Fig. 1

1. On/off switch
2. Speed selector switch
3. Torque setting ring
4. Chuck
5. Battery
6. Direction switch



#### 5. SAFETY INSTRUCTIONS

##### Explanation of the symbols



Denotes risk of personal injury, loss of life or damage to the tool in case of nonobservance of the instructions in this manual.



Indicates electrical shock hazard.



The number of revolution of the machine can be electronically set.



Do not use in rain.



Indoor use only



**Li-ion**

Li-Ion batteries can be recycled. Drop them off at a disposal center for chemical wastes, so that they can be recycled or disposed of in an eco-friendly manner.



Do not dispose of in household waste.

##### 5.1 Specific safety instructions

- This appliance is not intended for use by persons (including children) with reduced sensory or mental capabilities, or lack of experience and knowledge, unless they have been given supervision or instructions concerning use of the appliance by a person responsible for their safety.
- Children should be supervised to ensure that they do not play with the appliance.
- Hold the machine by the insulated gripping surfaces where the accessory may contact hidden wiring or the mains cable. If the accessory contacts a 'live' wire, the exposed metal parts of the machine can also become 'live'. Risk of electric shock.

##### 5.2 Important safety notes on charger and batteryblok



If you come into contact with acid from the battery block, rinse it off with water immediately. If acid gets into your eyes, rinse out your eyes at once with water and contact a doctor immediately!

- Read and note the operating instructions and safety notes for the charger and battery block before use!
- NB! Only use the charger and battery block that were supplied by the manufacturer - otherwise you will risk an accident.
- Protect the charger, battery block and power tool from moisture, e.g. rain or snow.
- Always check that all cables are connected correctly before using the charger.
- If you discover that a cable is damaged, you should not use the charger again. Have the damaged cable replaced immediately.
- When the charger is not in use, the mains plug should be removed from the power socket. Do not pull out the plug by grasping the cable.
- If the charger has been dropped or has otherwise been exposed to high mechanical stresses, you should have it checked for damage by an authorised dealer before using it again. Damaged parts should be repaired.
- Exercise caution when handling the battery block and do not drop it or expose it to impacts.
- Never attempt to repair the charger or battery block yourself. Repairs must always be carried out by an authorised dealer - otherwise you risk an accident.
- Before cleaning or servicing the charger or battery block, always pull the plug from the charger socket.
- Never charge the battery block when the ambient temperature is below 5 °C or above 40°C.
- The air vents in the charger must never be blocked.
- The battery block must not be short-circuited.



A short-circuit will cause a high current to flow. This may result in overheating, the danger of fire or explosion of the battery block. This may damage the battery block or the user may risk an accident.

### Therefore:

- Do not connect any cables to the poles of the battery block.
- Take care that there are no metal objects (nails, paper clips, coins, etc.) on the contact surface of the battery block.
- Do not expose the battery block to water or rain.
- Only use the battery block supplied in combination with this cordless drill/ screwdriver so as to avoid faults and/or risks to persons.
- A damaged battery block or one that can no longer be charged must be disposed of as special waste. Do not discard it with household waste.
- Never throw the battery block onto a fire or into water. This will risk explosion!

### 5.3 Electrical safety



Always check that the voltage on the battery pack corresponds to the voltage on the rating plate. Also check that your mains voltage corresponds to the input voltage of the battery charger.



The battery charger is double insulated in accordance with EN60335; therefore no earth wire is required.

### 5.4 Replacing cables or plugs

Immediately throw away old cables or plugs when they have been replaced by new ones. It is dangerous to insert the plug of a loose cable in the wall outlet.

- Remove the battery block. When the power tool is not being used, prior to maintenance and when changing tools such as the clamping chuck, and drill.
- The tool is suitable for use as a screwdriver and drill. Any other application is specifically excluded.

## 6. MOUNTING ACCESSORIES



Prior to mounting an accessory always remove the battery.

### 6.1 Fitting and removing drill cutters (Fig. 2)

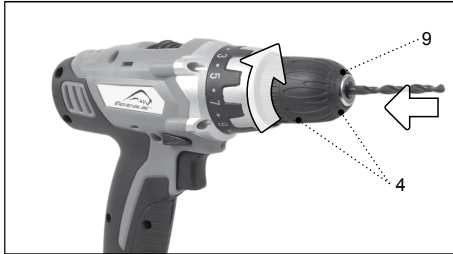

Fig. 2

In addition to drills, the tool can also accommodate screwdriver bits with a hexagonal shaft.

- Loosen the drill chuck (4) by rotating the hand-grip (9).
- Insert the shaft of the drill cutter into the chuck.
- Tighten the drill chuck so that the drill cutter is firmly clamped.
- Rotate the drill chuck in the opposite direction when you wish to change the cutter.

### 6.2 Connecting and removing the battery (Fig. 3)



Fig. 3



Ensure that the exterior of the battery block or tool is clean and dry before connecting the charger.

- Ensure that the direction reversing switch (6 Fig. 1) is in the central position in order to prevent the appliance from being switched on unexpectedly.
- Insert the battery (5) into the base of the appliance, as shown on the illustration. Push the battery until it latches in.
- Press the locking buttons (10) on both sides before removing the battery, and disengage the battery from the base of the appliance.

## 7. OPERATION



Always follow the safety notes and the relevant safety code.

Hold the appliance firmly and press the drill steadily onto the workpiece. Do not overload the appliance. Only use drills with no visible wear. Worn drills will have a bad effect on the functioning of the appliance.

### 7.1 Adjusting the speed (Fig. 4)

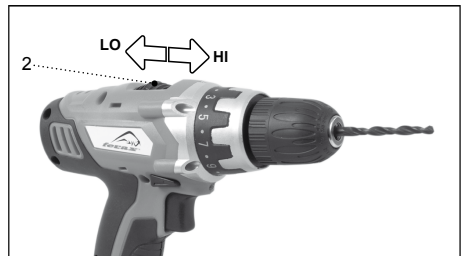

Fig. 4

- For slow drilling or for driving or removing screws, set the speed selection switch (2) to '1'.
- For fast drilling set the speed selection switch to '2'.



Never switch over when the motor is running!

## 7.2 Adjusting the torque (Fig. 5)

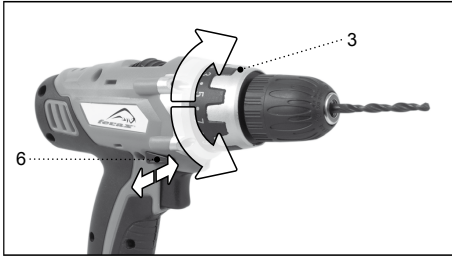

Fig. 5

- Set the torque adjustment ring (3) to the desired position. The available torque settings are indicated on the adjustment ring by the numbers 1 to 16 and by dots between the figures to define intermediate settings (16 in total).
- You should preferably choose as low a setting as possible when using the screwdriver. Select a higher setting if the motor slips.

## 7.3 Driving and removing screws

- Set the direction reversing switch (6) to position 'R' in order to drive screws.
- Set the direction reversing switch to position 'L' in order to remove screws.

## 7.4 Drilling

- Rotate the torque adjustment ring (3) to the drilling position.



Ensure that the direction reversing switch (6) is always set to 'R' during drilling.

## 7.5 Switching the device on and off (Fig. 1)

- Depress the on/off switch (1). It regulates the speed of the appliance by transmitting power to the switch.
- Release the on/off switch (1) to halt the drill chuck immediately which will no longer run on.

- Move the direction reversing switch (6) to the centre in order to lock the appliance in its disabled state.

Only lay down the appliance when it has stopped running completely. Do not place it on a dusty surface as particles of dust could get into the mechanism.

## 7.6 Charging the battery (Fig. 6)



Fig. 6

- Place the battery inside the charger, as shown on the illustration. Pay attention to + and - pole markings.
- Insert the charger plug into a power socket. The red rapid charging lamp should now be illuminated.
- As soon as the green trickle charging lamp lights up, charging has been completed and the device is ready for operation.



Only use the charger in a dry environment at temperatures between 5°C and 40°C.

The battery in your drill was not charged up at the factory. Before using it for the first time, you should charge it for approx. 1 – 2 hours so that it reaches full capacity. The final capacity of the battery is reached after 4 – 5 battery cycles.

One advantage of using Lithium-Ion batteries is that, until the battery is almost empty, hardly any power fading is noticeable. The machine

can be used until you start noticing that the power of the drill is elapsed. The battery is discharged now and needs to be charged.

## 8. SERVICE & MAINTENANCE



Make sure that the machine is not live when carrying out maintenance work on the motor.

The machines have been designed to operate over a long period of time with a minimum of maintenance. Continuous satisfactory operation depends upon proper machine care and regular cleaning.

### 8.1 Cleaning

Keep the ventilation slots of the machine clean to prevent overheating of the engine. Regularly clean the machine housing with a soft cloth, preferably after each use. Keep the ventilation slots free from dust and dirt. If the dirt does not come off use a soft cloth moistened with soapy water. Never use solvents such as petrol, alcohol, ammonia water, etc. These solvents may damage the plastic parts.

### 8.2 Lubrication

The machine requires no additional lubrication.

### 8.3 Faults

Should a fault occur, e.g. after wear of a part, please contact the service address on the warranty card. In the back of this manual you find an exploded view showing the parts that can be ordered.

### 8.4 Environment

To prevent damage during transport, the appliance is delivered in a solid packaging which consists largely of reusable material. Therefore please make use of options for recycling the packaging.



Faulty and/or discarded electrical or electronic apparatus have to be collected at the appropriate recycling locations.

### 8.5 Guarantee

Warranty conditions and product liability apply according to national legislation.



# LATVISKI

Originālo instrukciju tulkojums

## SATURS

1.	Ievads .....	37
2.	Tehniskie dati .....	37
3.	Lesaiņojuma saturs .....	37
4.	Informācija par izstrādājumu .....	38
5.	Drošības tehnikas instrukcijas .....	38
5.1	Īpaši drošības noteikumi .....	38
5.2	Drošības pasākumi, darbojoties ar akumulatoru un uzlādes ierīci .....	38
5.3	Elektriskā drošība .....	39
5.4	Elektriskās strāvas padeves vadu un kontaktdakšu maiņa .....	39
6.	Piederumu ierīkošana .....	40
6.1	Urbju ierīkošana un izņemšana .....	40
6.2	Akumulatora baterijas montāža / demonāža .....	40
7.	Darbs ar instrumentu .....	40
7.1	Griešanās ātrumu regulēšana .....	40
7.2	Griezmes momenta regulēšana .....	41
7.3	Skrūvju ieskrūvēšana / atskrūvēšana .....	41
7.4	Urbšana .....	41
7.5	Instrumenta ieslēgšana / izslēgšana .....	41
7.6	Akumulatora baterijas uzlādēšana .....	41
8.	Servisa un tehniskā apkope .....	42
8.1	Tīrīšana .....	42
8.2	Elļošana .....	42
8.3	Defektai .....	42
8.4	Išorinē aplinka .....	42
8.5	Garantija .....	42
	Rezerves daļu saraksts .....	56
	Ek atbilstības deklarācija .....	57

## 1. IEVADS



Pirms ierīces lietošanas rūpīgi izlasiet ekspluatācijas instrukcijas. Iepazīstieties ar tās funkcijām un darbības pamatprincipiem. Lai nodrošinātu ierīces pareizu darbību, veiciet tās apkopi atbilstoši instrukcijām. Ekspluatācijas instrukcijas un pievienotā dokumentācija jāglabā ierīces tuvumā.

## 2. TEHNISKIE DATI

Spriegums .....	V	18
Uzlādes ierīces spriegums .....	V	230
Uzlādes ierīces darba frekvence .....	Hz	50
Akumulatora tilpums (Li-Ion) .....	Ah	1.3
Uzlādes laiks .....	hour	1-1.5
Darba ātrumu skaits .....		2

### Ātrums tukšgaitā

I pozīcija .....	r/min	0-350
II pozīcija .....	r/min	0-1250
Spaiļu patronas darba diametrs .....	mm	10
Lpa (trokšņa spiediens) .....	dB(A)	65+3
Lwa (trokšņa jauda) .....	dB(A)	76+3
Vibrācijas līmenis .....	m/s <sup>2</sup>	< 2.4

### Vibrācijas līmenis

Šīs rokasgrāmatas aizmugurē ar zvaigznīti norādītais vibrācijas emisiju līmenis mērīts, izmantojot standartā EN 60745 paredzēto testu; to var izmantot, lai salīdzinātu instrumentus un provizoriski izvērtētu vibrācijas iedarbību, lietojot instrumentu minētajiem mērķiem.

- Instrumenta izmantošana citiem mērķiem vai ar citiem vai nepietiekami koptiem piederumiem var ievērojami palielināt iedarbības līmeni
- Laika periodi, kad instruments ir izslēgts vai arī ir ieslēgts, taču ar to nestrādā, var ievērojami samazināt iedarbības līmeni.

**Pasargājiet sevi no vibrācijas ietekmes, veicot instrumenta un tā piederumu tehnisko apkopi, gādājot, lai rokas ir siltas, un organizējot darba gaitu.**

## 3. LESAIŅOJUMA SATURS

- 1 Akumulatora urbis un skrūvgriezis
- 1 Akumulatora baterija
- 1 Uzlādes ierīce
- 12 Uzgaļi
- 1 Lietošanas pamācība
- 1 Drošības tehnikas noteikumi

Pārbaidiet, vai instruments, tā detaļas un piederumi nav bojāti pārvadāšanas laikā.

#### 4. INFORMĀCIJA PAR IZTRĀDĀJUMU



1 att.

1. Slēdzis.
2. Ātruma izvēles pārslēgš.
3. Griezes momenta gredzens.
4. Spaiļu patrona.
5. Akumulatora baterija.
6. Griešanās ātruma pārslēgš.



#### 5. DROŠĪBAS TEHNIKAS INSTRUKCIJAS

Šajā lietošana pamācībā tiek izmantoti šādi simboli:



Instrumenta sabojāšanās un/vai traumu gūšanas, nāves iestāšanās risks šīs instrukcijas norādījumu neievērošanas gadījumā



Norāda elektriskās strāvas trieciena draudu bīstamību



Mehānisma apgriezību skaitu iespējams iestatīt elektroniski.



Nepakļaut elektroinstrumentus lietus vai mitriem apstākļiem.



Lietošanai tikai iekštelpās



**Li-ion**

Li-Ion akumulatorus var pārstrādāt. Lai akumulatorus pārstrādātu vai likvidētu videi draudzīgā veidā, nododiet tos ķīmisko atkritumu pieņemšanas punktā.



**Li-Ion**

Li-Ion baterijas ir jāutilizē

#### 5.1 Īpaši drošības noteikumi

- Šo ierīci nav paredzēts ekspluatēt personām (tostarp bērniem), kam ir ierobežotas sensorās vai psihiskās spējas vai trūkst pieredzes un zināšanu, ja vien tās neuzrauga vai neapmāca persona, kas atbild par viņu drošību.
- Bērni ir jāuzrauga, lai viņi nespēlētos ar ierīci.
- Turiet mašīnu aiz izolētajām satveršanas virsmām, ja piederums var saskarties ar paslēptu elektroinstalāciju vai cauruļvadiem. Ja piederums saskaras ar zemsprieguma vadu, mašīnas atklātās metāla daļas var arī nonākt zem sprieguma. Elektrošoka risks.

#### 5.2 Drošības pasākumi, darbojoties ar akumulatoru un uzlādes ierīci



Ja uz kādas no ķermeņa daļām nokļūst akumulatorā esošā skābe, nomazgājiet to lielā ūdens daudzumā. Ja skābe nokļūst acīs, skalojiet tās ar lielu ūdens daudzumu un nekavējoties meklējiet medicīnisku palīdzību!

- Pirms akumulatora un uzlādes ierīces lietošanas uzmanīgi iepazīstieties ar

lietošanas pamācību, iegaumējiet tajā esošos norādījumus un drošības tehnikas noteikumus.

- Izmantojiet tikai komplektā esošo akumulatoru un uzlādes ierīci. Citu veidu uzlādes ierīču izmantošana var radīt briesmas.
- Neglabājiet akumulatoru, pašu instrumentu un uzlādes ierīci paaugstināta mitruma apstākļos.
- Pirms uzlādes ierīces izmantošanas pārbaudiet visu vadu savienojumus un kvalitāti.
- Ja ir bojāti kādi uzlādes ierīces vadi, tie ir jāapmaina pirms instrumenta lietošanas.
- Nav ieteicams uzlādes ierīci turēt pievienotu elektriskās strāvas padevei, ja tā šajā brīdī netiek izmantota tai paredzētajam mērķim. Atvienojot ierīci no elektriskās strāvas padeves, neizraujiet kontaktdakšu, turot to aiz vada.
- Ja uzlādes ierīce nokrīt, gūst mehānisku triecieni vai tai ir kāds cits tehnisks bojājums, vērsieties specializētā iestādē vai pie vietējā izplatītāja. Visas uzlādes ierīces bojātās daļas un detaļas ir obligāti jāapmaina.
- Darbojoties ar akumulatoru, esiet uzmanīgs un nepieļaujiet tā nokrišanu vai triecienus pret citiem priekšmetiem.
- Nekad necentieties patstāvīgi remontēt akumulatoru vai uzlādes ierīci, jo tas ir īpaši bīstami veselībai. Šo ierīču remontu drīkst veikt tikai specializētās iestādēs.
- Pirms veikt akumulatora bloka vai uzlādes ierīces tīrīšanu vai tehnisko apkopi, atvienojiet šīs ierīces no elektriskās strāvas padeves.
- Akumulatoru nedrīkst uzlādēt, ja apkārtējās vides temperatūra ir zemāka par +5°C un augstāka par +40°C.
- Instrumenta ventilācijas atverēm vienmēr ir jābūt atvērtām.
- Nepieļaujiet, ka akumulatorā rodas īssavienojums.



Īssavienojuma rezultātā sāk plūst ļoti spēcīga strāva. Tā var izraisīt bateriju bloka pārkaršanu, aizdegšanās vai uzsprāgšanas

draudus. Šādi var sabojāt bateriju bloku un izraisīt negadījumu, kurā var ciest lietotājs.

#### **Lai no tā izvairītos:**

- Akumulatora spailēm nedrīkst pievienot nekādus vadus.
- Nepieļaut, ka uz akumulatora spailēm nokļūst jebkādi metāla priekšmeti (naglas, monētas, saspraudes).
- Nepakļaut akumulatora lietus un mitruma iedarbībai.
- Lai izvairītos no bojājumiem un netiktu apdraudēts operators, jāizmanto tikai komplektā esošais akumulators.
- Ja akumulators ir bojāts vai to vairs nav iespējams lietot, tas ir jāiznīcina atbilstošā veidā. Aizliegts izmest akumulatoru kopā ar sadzīves atkritumiem!
- Akumulatoru nedrīkst mest ugunī vai ūdenī, jo tas var izraisīt akumulatora sprāgšanu.

### **5.3 Elektriskā drošība**

Pārliecinieties, ka akumulatora baterijas spriegums atbilst instrumenta tehniskajos datos norādītajam spriegumam. Tāpat vienmēr pārbaudiet, vai tīkla spriegums atbilst uzlādes ierīces spriegumam.



Pārliecinieties, ka uzlādes ierīces spriegums atbilst instrumenta tehniskajos datos norādītajam spriegumam. Tāpat vienmēr pārbaudiet, vai tīkla spriegums atbilst uzlādes ierīces spriegumam.



Uzlādes ierīcei ir divkārsa izolācija, kas atbilst EN-60335, tāpēc tā nav jāiezemē.

### **5.4 Elektriskās strāvas padeves vadu un kontaktdakšu maiņa**

Nekavējoties izmetiet vecos elektriskās strāvas padeves vadus un kontaktdakšas, ja esat tos nomainījis pret jauniem. Slikti nostiprinātu elektriskās strāvas padeves vadu ievietot sienas kontaktligzdā ir bīstami.

- Nuimamas akumulatora blokas, jaigu elektros ierīgimas nenaudojamas, o taip pat

priekš valymā ir instrumentu, pavyzdžiui, patrono arba gražtų keitimā.

- Įrengimas skirtas tiktai gręžimui ir varžtų prisukimui. Jo naudojimas kitiems poreikiams kategoriškai draudžiamas.

## 6. PIEDERUMU IERĪKOŠANA



Pirms jėbkādū piederumu ierīkošanas vai noņemšanas ir jānoņem akumulatora baterija!

### 6.1 Urbju ierīkošana un izņemšana (2 att.)

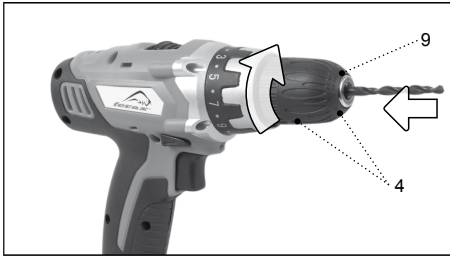

2 att.

Instrumentu var izmantot gan ar urbjiem, gan ar skrūvgrieža seškantes formas galaņa uzgaļiem.

- Atveriet spaiļu patronu (4), pagriežot to ar roku.
- Ievietojiet urbja galeni spaiļu patronas uztvērējā.
- Kārtīgi pievelciet spaiļu patronu ar urbi.
- Ja urbis ir jāmaina, atkārtojiet iepriekš aprakstīto darbu gaitu apgrieztā secībā.

### 6.2 Akumulatora baterijas montāža/ demontāža (3 att.)



3 att.

Pirms uzlādes ierīces pievienošanas pārlicinieties, ka gan instrumenta, gan akumulatora baterijas virsma ir tīra un sausa.

- Lai izvairītos no pēkšņas instrumenta ieslēgšanās, pārlicinieties, ka griešanās virziena ātruma pārslēgs (6, 1 att.) atrodas pa vidū.
- Pievienojiet akumulatora bateriju (5) instrumenta apakšējai daļai, kā parādīts attēlā. Ievietojiet bateriju, līdz izdzirdat klikšķi.
- Lai noņemtu akumulatora bateriju no instrumenta apakšējās daļas, vispirms ir jāuzspiež uz atbloķējošajām pogām (10) no abām pusēm, un pēc tam ir jāatvieno akumulators.

## 7. DARBS AR INSTRUMENTU



Strādājot ar instrumentu, vienmēr ir jāievēro drošības tehnikas noteikumi un šī lietošanas pamācība.

Stingri turot instrumentu rokās, vadiet urbi ar vienmērīgu spēku sagatavē. Nelietojiet pārlietu lielu spēku. Strādājot izmantojiet tikai tādas urbjus, kuriem nav nodiluma pazīmju. Ja lieto siet nodilušus vai trulus urbjus, tas var negatīvi ietekmēt instrumenta darbības efektivitāti.

### 7.1 Griešanās ātrumu regulēšana (4 att.)

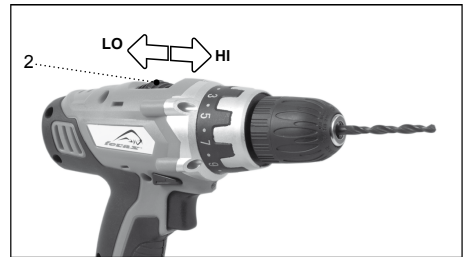

4 att.

Ar instrumentu var strādāt divos urbšanas darba ātrumos:

- Urbjot ar mazu ātrumu vai aizskrūvējot vai izskrūvējot kokskrūves, izvēles pārslēgs

jāiestata „1” stāvoklī.

- Urbjot ar lielu ātrumu, pārvietojiet pārslēgu (2) „2” stāvoklī.



Aizliegts pārslēgt ātrumus instrumenta darbības laikā!

## 7.2 Griezes momenta regulēšana (5 att.)

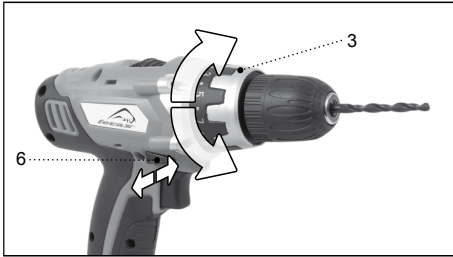

5 att.

Instrumenti var nodrošināt dažādus griezes momentus (16 stāvokļi), veicot skrūvju ieskrūvēšanu un atskrūvēšanu.

- Ar spēka regulētāja palīdzību (3) iestatiet nepieciešamo griezes momenta lielumu. Spēka lielumi ir atzīmēti uz gredzenveida regulētāja ciparu veidā no viens līdz astoņi, bet starplielumi – punktiņu veidā starp cipariem (pavisam 16 stāvokļi).
- Vislabāk iestatīt minimālo spēka lielumu, elektromotora „buksēšanas” gadījumā palieliniet to līdz nepieciešamajam lielumam.

## 7.3 Skrūvju ieskrūvēšana / atskrūvēšana

- Lai ieskrūvētu skrūves, iestatiet griešanās virziena pārslēgu (6) „R” stāvoklī (pa labi).
- Lai atskrūvētu skrūves, iestatiet griešanās virziena pārslēgu (6) „L” stāvoklī (pa kreisi).

## 7.4 Urbšana

- Urbšana notiek, ja griezes momenta regulētājs (3) atrodas stāvoklī, kas atbilst veicamajai operācijai.



Pirms sākt urbšanu, pārlicinieties, ka griešanās virziena pārslēgs (6) atrodas „R” stāvoklī.

## 7.5 Instrumenta ieslēgšana/izslēgšana (1 att.)

- Nospiediet slēdža pogu (1). Griešanās ātruma regulēšana notiek, nospiežot uz pārslēga ar dažādu spēku.
- Atlaižot slēdža pogu (1), instruments nekavējoties apstājas.
- Instrumenta ieslēgšanas bloķēšana tiek veikta, novietojot griešanās pārslēgu (6) vidējā stāvoklī.

Aizliegts nolikt instrumentu, kamēr vārpsta nav pilnībā apstājusies! Lai instrumenta iekšienē nenokļūtu putekļi, to nedrīkst novietot un glabāt uz putekļainām virsmām.

## 7.6 Akumulatora baterijas uzlādēšana (6 att.)



6 att.

- Ierīkojiet akumulatora bateriju (3) uzlādes iekārtā (9), kā parādīts attēlā. Ievērojiet pareizu polaritāti.
- Pievienojiet uzlādes iekārtu elektriskās strāvas padevei, šajā brīdī „ātrās uzlādes” indikatoram (10) ir jāiedegas sarkanā krāsā.
- Ja indikators iedegas zaļā krāsā (11), baterija ir pilnībā uzlādējusies un gatava darbam.



Uzlādes iekārtu var izmantot sausās telpās temperatūras no +5° līdz +40°C.

Iegādes brīdī instrumenta akumulators nav uzlādēts, tāpēc pirms pirmās izmantošanas tas ir pilnībā jāuzlādē vienu līdz divas stundas. Pilnībā akumulatoru var uzlādēt pēc četrām līdz piecām uzlādes reizēm.

Viena no litija jonu akumulatoru priekšrocībām ir tāda, ka līdz brīdim, kad tie ir gandrīz tukši, nav novērojami praktiski nekādi jaudas zudumi. Ierīci iespējams ekspluatēt tik ilgi, līdz konstatējat, ka urbjmašīnas jauda mazinās. Akumulators ir izlādējies, un tas ir no jauna jāuzlādē.

## 8. SERVISA UN TEHNISKĀ APKOPE



Pirms veikt ar dzinēja apkopi saistīto darbu pārlicinieties, vai instrumenta vada kontaktdakša nav pievienota tīkla kontaktligzdai.

Kompānijas iekārtas ir paredzētas drošai, ilgstošai lietošanai ar minimāliem apkopes izdevumiem. Veiksmīga instrumenta ekspluatācija ir atkarīga no pienācīgas apkopes un regulāras tīrīšanas.

### 8.1 Tīrīšana

Instrumenta korpusu regulāri slaukiet ar mīkstu lupatiņu, vēlams, pēc katras lietošanas reizes. Ventilācijas atveres jāuztur tīrībā. Noturīgu netīrumu noņemšanai izmantojiet mīkstu, ziepju šķīdumā samitrinātu lupatiņu. Nekad nelietojiet tādus šķīdinātājus kā benzīns, spirts, amonjaka šķīdums u.tml. Šie šķīdinātāji var sabojāt plastikāta detaļas.

### 8.2 Elļošana

Instrumentam papildu elļošana nav nepieciešama.

### 8.3 Defektai

Atsiradus kokiam nors defektui, pvz., sudilus detalei, prašome pranešti mūsu serviso ģimonei garantijoje nurodytu adresu. Šios vartojimo instrukcijose paskutiniame lape jūs rasite dealizuotą paveikslėlį, kuriame pavaizduotos užsakytinose detalēs.

### 8.4 Išorinē aplinka

Siekiant išvengti transportavimo metu galinčių atsirasti pažeidimų, įrenginys pristatomas kietoje pakuotėje, pagrinde pagamintoje iš antiriniame perdurbimui tinkamų medžiagų, todėl prašome pasinaudoti galimybe pakuotę perdirbti.



Bojātu un/vai brāķētu elektrisko vai elektronisko aparātu ir jānogādā atbilstošās otrreizējās pārstrādes vietās.

### 8.5 Garantija

Garantijas noteikumi un ražošanas kļūdas tiek izskatītas pēc pārdošanas valsts noteikumiem.

# LIETUVIŠKAI

Vertimas originali instrukcija

## TURINYS

1.	Ižanga.....	43
2.	Techniniai parametrai.....	43
3.	Pakuotės turinys.....	43
4.	Prietaiso elementai.....	44
5.	Saugos taisyklės.....	44
5.1	Specialios saugos instrukcijos.....	44
5.2	Svarbūs perspėjimai dėl kroviklio ir akumulatoriaus.....	44
5.3	Elektros sauga.....	45
5.4	Kabelių ir kištukų keitimas.....	45
6.	Priedų montavimas.....	45
6.1	Gražtų įstatymas ir išėmimas.....	46
6.2	Akumulatoriaus prijungimas ir nuėmimas... .....	46
7.	Naudojimas.....	46
7.1	Greičio reguliavimas.....	46
7.2	Sukimo momento reguliavimas.....	47
7.3	Varžtų įsukimas ir išsukimas.....	47
7.4	Gręžimas.....	47
7.5	Prietaiso įjungimas ir išjungimas.....	47
7.6	Akumulatoriaus įkrovimas.....	47
8.	Priežiūra.....	47
8.1	Valymas.....	48
8.2	Tepimas.....	48
8.3	Defektai.....	48
8.4	Išorinė aplinka.....	48
8.5	Garantija.....	48
	Rezervinių dalių sąrašas.....	56
	Ek atitikimo deklaracija.....	57

## 1. IŽANGA



Prieš naudodamiesi prietaisu, atidžiai perskai-tykite šią instrukciją. Įsitikinkite, kad žinote kaip prietaisas veikia ir kaip juo naudotis. Kad prietaisas veiktų tinkami, eksploatuokite jį pagal instrukcijos nurodymus. Saugokite šią instrukciją ir pridėdamą dokumentaciją kartu su prietaisu.

## 2. TECHNINIAI PARAMETRAI

Įtampa.....	V	18
Akum. kroviklio įtamp.....	V	230
Akum. kroviklio srovės dažnis.....	Hz	50
Akumulatoriaus talpa.....	Ah	1.3
Akum. įkrovimo trukmė.....	hour	1-1.5
Gręžtuvo greičių.....		2

### Tuščios eigos greitis, aps./min

I padėtis.....	r/min	0-350
II padėtis.....	r/min	0-1250
Griebtuvo suspaudimo ribos.....	mm	10
Garso lygis.....	dB(A)	65+3
Garso galingumas.....	dB(A)	76+3
Vibracija.....	m/s <sup>2</sup>	< 2.4

### Vibracijos lygis

Vibracijos sklaidos lygis, nurodytas ant šio instrukcijų vadovo užpakalinio viršelio, išmatuotas pagal standarte EN 60745 išdėstytus standartizuoto bandymo reikalavimus; ši vertė gali būti naudojama vienam įrankiui palyginti su kitu bei išankstiniam vibracijos poveikiui įvertinti, kai įrankis naudojamas paminėtais būdais.

- Naudojant įrankį kitokiais būdais arba su kitokiais bei netinkamai prižiūrimais prietaisais, gali žymiai padidėti poveikio lygis
- Laikotarpiams, kai įrankis išjungtas arba yra išjungtas, tačiau juo nedirbama, gali žymiai sumažėti poveikio lygis.

**Apsisaugokite nuo vibracijos poveikio prižiūredami įrankį ir jo priedus, laikydami rankas šiltai ir derindami darbo ciklus su pertraukėlėmis**

## 3. PAKUOTĖS TURINYS

- 1 Akumulatorinis gręžtuvas
- 1 Akumulatorius
- 1 Akumuliatorių kroviklis
- 12 Antgaliai
- 1 Naudojimo ir darbų saugos instrukcija
- 1 Garantinis talonas

Patikrinkite, ar transportuojant nebuvo pažeistas prietaisas, atskiros dalys ar priedai.

#### 4. PRIETAISO ELEMENTAI



Pav. 1

1. Įjungimo/išjungimo jungiklis
2. Greičio pasirinkimo jungiklis
3. Sukimo momento nustatymo žiedas
4. Griebtuvas
5. Akumulatorius
6. Sukimo krypties jungiklis



#### 5. SAUGOS TAISYKLĖS

Instrukcijoje naudojami šie simboliai



Įspėja apie traumas, mirties ar įrankio sugadinimo pavojų, nesilaikant šios naudojimo instrukcijos.



Įspėja apie traumas, mirties ar įrankio sugadinimo pavojų, nesilaikant šios naudojimo instrukcijos.



Mechanizmo apsisukimų skaičių galima nustatyti.



Elkitės su laidu atsakingai.



Naudoti tik uždarose patalpose



**Li-ion**

Li-Ion akumulatoriai tinka perdirbimui. Išmeskite juos į cheminių atliekų Surinkimo centre, kad juos būtų galima perdirbti arba sunaikinti nepakenkiant aplinkai.



**Li-ion**

Li-Ion baterijas galima pardirbti.

#### 5.1 Specialios saugos instrukcijos

- Šis įrankis neskirtas naudoti asmenims su o menkesniais jutimais ir protiniais gebėjimais (tame tarpe vaikams), kuriems stinga žinių ir patirties, nebent juos prižiūri arba atitinkamai paruošė naudoti šį įrenginį asmuo, atsakingas už jų saugumą.
- Būtina stebėti vaikus, kad jie nežaistų su įrankiu.
- Prilaikykite įrenginį už izoliuotų įsitvėrimo paviršių, kur priedas gali liesti paslėptus elektros laidus arba maitinimo kabelius. Jei priedas užkabintų laidą, kuriuo teka srovė, neapsaugotomis metalinėmis įrenginio dalimis taip pat gali tekėti srovė. Elektros iškvos pavojus.

#### 5.2 Svarbūs perspėjimai dėl kroviklio ir akumulatoriaus



Ant kūno patekus akumulatoriaus rūgštis, ją tuoj pat nuplaukite vandeniu. Jei rūgštis pateks į akis, tuoj pat jas išplaukite vandeniu ir kreipkite į gydytoją.

- Prieš naudodamiesi perskaitykite ir



įsidėmėkite naudojimo instrukciją ir saugos perspėjimus dėl kroviklio ir akumulatoriaus!

- Gerai įsidėmėkite! Naudokite tik gamintojo krautuva ir akumuliatorių, kitaip rizikuosite nelaimingu atsitikimu.
- Saugokite kroviklį, akumuliatorių ir patį prietaisą nuo drėgmės, pvz. lietaus ar sniego
- Prieš naudodamiesi krovikliu įsitikinkite, kad visi laidai sujungti teisingai.
- Pamatę pažeistą kabelį, nenaudokite kroviklio. Tuoj pat pakeiskite pažeistą kabelį.
- Nenaudojamo kroviklio laidas turi būti ištrauktas iš elektros tinklo lizdo. Netraukite kištuko laikydami už kabelio.
- Jei kroviklis nukrito ar buvo kitaip sutrenktas, prieš vėl jį naudojant tiekėjas turėtų patikrinti ar kroviklis nebuvo pažeistas. Pažeistas detalės reikia sutaisyti.
- Atsargiai neškite akumuliatorių, kad neišstumtėte ar kitaip nesutrenktumėte.
- Niekada pats netaisykite kroviklio ar akumulatoriaus. Taisyti visada turėtų licenzijuotas tiekėjas kitaip- rizikuosite nelaime.
- Prieš valydami ar tvarkydami kroviklį ar akumuliatorių, visada ištraukite kištuką iš kroviklio lizdo.
- Niekada nekraukite akumulatoriaus, jei aplinkos temperatūra yra žemesnė nei 5° ar aukštesnė, nei 40°.
- Kroviklio vėdinimo angos turi būti atviros.
- Akumulatoriaus negalima jungti trumpai.



Trumpai sujungus tekės didelė srovė. Dėl to prietaisas gali perkauti, gali kilti gaisras arba sprogti akumuliatorius. Taip galima sugadinti akumuliatorių, o naudojantysis rizikuoja nelaime.

#### Todėl:

- Prie akumulatoriaus gnybtų nejunkite jokių laidų.
- Apžiūrėkite, ar ant akumulatoriaus nėra kokių nors metalinių daiktų (vinių, sąvaržėlių, monetų ar pan.)
- Neapliekite akumulatoriaus vandeniu ir

nelaikykite lietuje.

- Naudokite tik su šiuo akumuliatoriniu gręžtuvu/suktuvu pateiktą akumuliatorių, kad išvengtumėte gedimų ir/ar pavojaus žmonėms.
- Pažeistas akumuliatorius ar toks, kurio daugiau jau negalima įkrauti, turi būti išmestas kaip aplinkai kenksmingos šiukšlės.
- Niekada nemeskite akumulatoriaus į ugnį ar vandenį. Tai gali sukelti sprogimą!

### 5.3 Elektros sauga

Naudodamiesi elektros prietaisais visada laikykitės jūsų šalyje galiojančių darbų saugos taisyklių. Taip sumažinsite gaisro, elektros smūgio ar traumos pavojų. Perskaitykite šias, taip pat ir pridėtas saugos taisykles. Laikykite šią instrukciją saugioje vietoje!



Visada patikrinkite, ar akumuliatoriaus įtampa atitinka nurodytą ant prietaiso duomenų lentelės. Taip pat išsiaiškinkite, ar elektros tinklo įtampa atitinka kroviklio naudojamą įtampą



Atitinkamai EN 60335 standartui, jūsų prietaisas turi dvigubą izoliaciją, todėl nereikia naudoti įžeminimo kabelio.

### 5.4 Kabelių ir kištukų keitimas

Pakeistus kabelius ir kištukus, senuosius iš kart išmeskite. Pavojinga į rozetę kišti niekur neprijungto kabelio kištuką.

## 6. PRIEDŲ MONTAVIMAS



Prieš montuodami įrankį visada atjunkite akumuliatorių.

## 6.1 Grąžtų įstatymas ir išėmimas (Pav. 2)

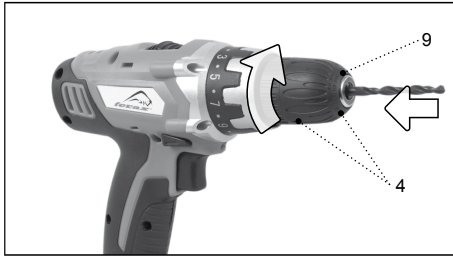

Pav.2

Į gręžtuvą galima įstatyti ne tik grąžtus, bet ir varžtų prisukimo antgalius su šešiabriaune tvirtinamąja dalimi.

- Atveržkite gręžtuvo griebtuvą (4) pasukdami jo žiedą (9).
- Įstatykite grąžto tvirtinamąją dalį į griebtuvą.
- Užveržkite griebtuvą, kad grąžtas būtų tvirtai priveržtas.
- Norėdami pakeisti grąžtą, sukite griebtuvą į kitą pusę.

## 6.2 Akumulatoriaus prijungimas ir nuėmimas (Pav. 3)



Pav.3



Prieš prijungdami akumuliatorių, apžiūrėkite, ar akumulatoriaus bei įrankio paviršiai yra sausi ir švarūs.

- Įsitikinkite, kad sukimosi krypties nustatymo jungiklis (6, Pav. 1) yra nustatytas per vidurį, kad prietaisas netikėtai neįsijungtų.
- Įstatykite akumuliatorių (5) į prietaiso pagrindą, kaip parodyta paveikslėlyje.

Stumkite akumuliatorių kol užsifiksuos.

- Prieš išimdami akumuliatorių, abejuose pusėse paspauskite fiksavimo mygtukus (10) ir ištraukite akumuliatorių iš prietaiso pagrindo.

## 7. NAUDOJIMAS



Visada laikykitės perspėjimų dėl saugos ir atitinkamų saugos taisyklių.

Tvirtai laikykite gręžtuvą ir spauskite grąžtą į ruošinio paviršių. Neperkraukite prietaiso. Nenaudokite grąžtų, ant kurių matosi susidėvėjimo požymių. Susidėvėję grąžtai neišvengiamai atsilieps gręžtuvo darbui.

### 7.1 Greičio reguliavimas (Pav. 4)

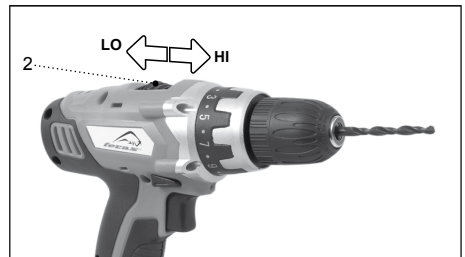

Pav.4

Prietaisas turi du gręžimo greičius.

- Lėtam gręžimui ar varžtų sukimui, nustatykite greičio jungiklį (2) ties "1".
- Greitam gręžimui, nustatykite greičio jungiklį ties "2".



Niekada neperjunginėkite varikliui dar dirbant!

## 7.2 Sukimo momento reguliavimas (Pav. 5)

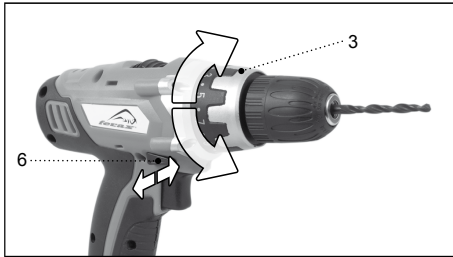

Pav. 5

Prietaisai turi 16 skirtingų sukimo momento nustatymo padėčių, kuriais nustatomas galin-gumas varžtų įsukimui ar išsukimui.

- Nustatykite sukimo momento nustatymo žiedą (3) į norimą padėtį.
- Įmanomos sukimo momento nustatymo padėties nurodytos ant nustatymo žiedo skaičiais nuo 1 iki 16 ir taškais tarp skaičių, kuri reikiama tarpinę padėtį (viso 16 padėčių).
- Naudojami varžtų sukimo antgalį pasirinkite kuo mažesnę sukimo momentą. Jei variklis prisisuka, pasirinkite aukštesnę nustatymą.

## 7.3 Varžtų įsukimas ir išsukimas

- Nustatykite sukimo krypties jungiklį (6) į padėtį “R” kai įsukinėjate varžtus.
- Nustatykite sukimo krypties jungiklį į padėtį “L” kai išsukinėjate varžtus.

## 7.4 Gręžimas

- Pasukite sukimo momento nustatymo žiedą (3) į gręžimo padėtį.



Pasitikrinkite, kad gręžiant sukimo krypties jungiklis (6) visada būtų nustatytas į “R”.

## 7.5 Prietaiso įjungimas ir išjungimas (Pav. 1)

- Nuspauskite jungiklio mygtuką (1). Jis reguliuoja prietaiso greitį perduodamas srovę.
- Atleiskite mygtuką (1) ir gręžtuvo griebtuvą sustos.

- Perjunkite sukimo krypties jungiklį (6) į vidurį norėdami užfiksuoti išjungtą prietaisą.

## 7.6 Akumulatoriaus įkrovimas (Pav. 6)



Pav. 6

- Įstatykite akumuliatorių (3) į kroviklį (9), kaip parodyta paveikslėlyje.
- Įjunkite akumuliatorių kroviklį į elektros tinklą. Įsižiebs raudona “greito įkrovimo” lemputė (10)
- Kai įsižiebs žalia lemputė (11), akumuliatorius bus įkrautas ir paruoštas naudoti



Akumulatoriaus kroviklį naudokite tik temperatūroje nuo +5° iki 40°.

Pridedamas akumuliatorius pateikimas nepakrautas. Pirmą kart įkraunant akumuliatorių reikėtų palikti krautis 1-2 valandas, kad pasiektų savo pilną talpą. Pilna akumulatoriaus talpa bus pasiekiama jį įkrovus 4-5 kartus.

Ličio jonų akumulatoriaus pranašumas yra tai, kad beveik nepastebimas galios silpnėjimas, kol akumuliatorius neišsikrauna. Įrenginį galima naudoti tol, kol pastebėsite sumažėjusią grąžto galią. Dabar akumuliatorius išsikrovė ir jį reikia pakrauti.

## 8. PRIEŽIŪRA



Šie prietaisai buvo suprojektuoti veikti ilgą laiką esant minimaliai priežiūrai. Prietaisai tarnaus ilgiau, jei reguliariai juos valysite ir tinkamai naudosite.

Šie prietaisai buvo suprojektuoti veikti ilgą laiką esant minimaliai priežiūrai. Prietaisai tarnaus ilgiau, jei reguliariai juos valysite ir tinkamai naudosite.

### 8.1 Valymas

Reguliariai minkštu skudurėliu valykite prietaiso korpusą, geriausiai kas kart pasinaudojus. Iš ventiliacijos angų išvalykite dulkes ir nešvarumus. Jei nešvarumai nenusivalo, išvalykite minkštu skudurėliu suvilgytu muiliname vandenyje. Niekada nenaudokite tirpiklių, tokių kaip benzinas, spiritas, amoniako vanduo ir pan. Šie tirpikliai gali pažeisti plastikines dalis.

### 8.2 Tepimas

Prietaisui nereikia jokio papildomo tepimo.

### 8.3 Defektai

Atsiradus kokiam nors defektui, pvz., sudilus detalei, prašome pranešti mūsų serviso įmonei garantijoje nurodytu adresu. Šios vartojimo instrukcijos paskutiniame lape jūs rasite dealizuotą paveikslėlį, kuriame pavaizduotos užsakytinios detalės.

### 8.4 Išorinė aplinka

Siekiant išvengti transportavimo metu galinčių atsirasti pažeidimų, įrenginys pristatomas kietoje pakuotėje, pagrinde pagamintoje iš antirinium perdirbimui tinkamų medžiagų, todėl prašome pasinaudoti galimybe pakuotę perdirbti.



Brokuoti ir/ar bereikalingi elektriniai ar elektroniniai prietaisai surenkami tinkamuose perdirbimo punktuose.

### 8.5 Garantija

Garantijos sąlygos yra taikomos pagal galiojančius šalies įstatymus

# POLSKI

Tłumaczenie instrukcji oryginalnej

## SPIS TREŚCI

1.	Wstęp .....	49
2.	Dane techniczne .....	49
3.	Zawartość opakowania .....	49
4.	Informacje dotyczące produktu .....	50
5.	Instrukcje bezpieczeństwa .....	50
5.1	Szczegółowe instrukcje bezpieczeństwa .....	50
5.2	Istotne wskazówki dotyczące bezpieczeństwa ładowarki i akumulatorów .....	51
5.3	Bezpieczeństwo elektryczne .....	51
5.4	Wymiana kabli wtyczek .....	52
6.	Montaż akcesoriów .....	52
6.1	Zakładanie i wyjmowanie wiertel .....	52
6.2	Wkładanie i wyjmowanie akumulatora .....	52
7.	Obsługa .....	52
7.1	Ustawić prędkość .....	53
7.2	Ustawić moment obrotowy .....	53
7.3	Wkręcanie i wykręcanie śrub .....	53
7.4	Wiercenie .....	53
7.5	Włączanie i wyłączanie .....	53
7.6	Ładowanie akumulatorów .....	54
8.	Serwis i konserwacja .....	54
8.1	Czyszczenie .....	54
8.2	Smarowanie .....	54
8.3	Awarie .....	54
8.4	Ochrona środowiska .....	54
8.5	Gwarancja .....	55
	Wykaz części zamiennych .....	56
	Deklaracja zgodności UE .....	57

## 1. WSTĘP



Przed użyciem urządzenia należy zapoznać się z treścią instrukcji obsługi. Zapoznać się z funkcjami oraz podstawami dot. obsługi. Z urządzeniem należy posługiwać się zgodnie ze wskazówkami, aby zapewnić właściwe działanie poszczególnych funkcji. Instrukcja obsługi oraz dokumentacja na temat urządzenia powinna znajdować się zawsze w pobliżu urządzenia.

## 2. DANE TECHNICZNE

Napięcie .....	V	18
Napięcie ładowarki akumulatora ..	V	230
Częstotliwość ładowarki akumulatora .....	Hz	50
Wydajność akumulatora .....	Ah	1.3
Czas ładowania .....	hour	1-1.5
Liczba prędkości wiercenia .....		2
<b>Prędkość obrotowa, bez obciążenia</b>		
Położenie I .....	r/min	0 - 350
Położenie II .....	r/min	0 - 1 250
Uchwyt wiertarski .....	mm	10
Lpa (głośność szlifierki) .....	dB(A)	65 + 3
Lwa (głośność szlifierki przy pracy) .....	dB(A)	76 + 3
Wartość wibracji .....	m/s <sup>2</sup>	< 2.4

### Poziom wibracji

Poziom emisji wibracji podany na końcu tej instrukcji został zmierzony zgodnie z testem standaryzowanym podanym w EN 60745; może służyć do porównania jednego narzędzia z innym i jako ocena wstępna narażenia na wibracje w trakcie używania narzędzia do wymienionych zadań.

- Używanie narzędzia do innych zadań, lub z innymi albo źle utrzymanymi akcesoriami, może znacząco zwiększyć poziom narażenia.
- Przypadki, kiedy narzędzie jest wyłączone lub jest czynne, ale aktualnie nie wykonuje zadania, mogą znacząco zmniejszyć poziom narażenia.

**Należy chronić się przed skutkami wibracji przez konserwację narzędzia i jego akcesoriów, zakładanie rękawic i właściwą organizację pracy.**

## 3. ZAWARTOŚĆ OPAKOWANIA

- 1 Akumulator wiertarki
- 1 Bateria
- 1 Ładowarka
- 1 Końcówki
- 1 Instrukcja obsługi
- 1 Przepisy bezpieczeństwa

Sprawdzić urządzenie, luźne części i akcesoria pod kątem uszkodzeń w trakcie transport u.

#### 4. INFORMACJE DOTYCZĄCE PRODUKTU



Rys. 1

1. Przycisk włączania/wyłączania
2. Przełącznik regulacji prędkości
3. Pierścień regulacji momentu obrotowego
4. Uchwyt
5. Bateria
6. Przełącznik kierunku



#### 5. INSTRUKCJE BEZPIECZEŃSTWA

##### Objaśnienie symboli



W razie nie przestrzegania danej instrukcji obsługi może powstać ryzyko zranienia oraz zginienia personelu lub uszkodzenia narzędzia.



Wskazuje na niebezpieczeństwo porażenia prądem elektrycznym.



Ilość obrotów urządzenia można ustawić elektronicznie.



Nie używaj w czasie deszczu.



Tylko dla stosowania wewnątrz pomieszczeń



**Li-ion**

Akumulator Li-Ion może być recyklowany. Należy go oddać w punkcie zwrotu elementów chemicznych, aby zapewnić ekologiczną recyklażę lub likwidację.



**Li-ion**

Zawsze przeładujcie akumulatory

##### 5.1 Szczegółowe instrukcje bezpieczeństwa

- To urządzenie nie jest przeznaczone do użytku przez osoby (w tym dzieci) o ograniczonych zdolnościach czuciowych lub umysłowych lub bez wymaganej wiedzy i doświadczenia, chyba że zostały one odpowiednio przeszkolone w użytkowaniu urządzenia lub pozostają pod nadzorem osób odpowiadających za ich bezpieczeństwo.
- Dzieci muszą pozostawać pod opieką, aby nie bawiły się urządzeniem.
- Przytrzymywać urządzenie za izolowane powierzchnie uchwytu, gdyż akcesorium może naruszyć ukryte przewody lub kable sieci elektrycznej. Jeśli akcesorium zetknie się z przewodem elektrycznym znajdującym się pod napięciem, metalowe części urządzenia mogą również znajdować się pod napięciem. Ryzyko porażenia prądem.

## 5.2 Istotne wskazówki dotyczące bezpieczeństwa ładowarki i akumulatorów



W razie kontaktu z kwasem z akumulatorów należy natychmiast spłukać kwas wodą. W razie dostania się kwasu do oczu, natychmiast spłukać kwas wodą i natychmiast wezwać lekarza!

- Przed użyciem należy przeczytać i zwrócić uwagę na instrukcję obsługi oraz wskazówki dotyczące bezpieczeństwa ładowarki i akumulatora!
- Uwaga! Używać wyłącznie ładowarkę i akumulatory dostarczone przez producenta, w przeciwnym wypadku istnieje niebezpieczeństwo wypadku.
- Chronić ładowarkę, akumulator oraz narzędzia elektryczne przed wilgocią, jak np. deszcz lub śnieg.
- Przed użyciem ładowarki zawsze sprawdzać poprawne podłączenie wszystkich kabli.
- W razie stwierdzenia uszkodzenia kabli, ładowarka nie może być używana. Należy natychmiast wymienić uszkodzony kabel.
- Gdy ładowarka nie jest używana, należy wyciągnąć wtyczkę z gniazda sieciowego. Nie wyciągać wtyczki za kabel sieciowy.
- Jeśli ładowarka spadnie lub zostanie w inny sposób narażona na obciążenie mechaniczne, należy oddać ją przed dalszym użyciem do kontroli przez uznany zakład specjalistyczny. Uszkodzone części należy naprawić.
- Ostrożnie obchodzić się z blokiem akumulatorowym, nie opuszczać go i nie narażać na uderzenia.
- Nigdy nie próbować samodzielnie naprawiać ładowarki lub akumulatora. Naprawy muszą być wykonywane wyłącznie przez uznany zakład specjalistyczny, w przeciwnym wypadku istnieje niebezpieczeństwo wypadku.
- Przed czyszczeniem lub konserwacją ładowarki lub akumulatora zawsze wyciągać

wtyczkę sieciową z gniazda ładowarki.

- Nigdy nie ładować akumulatorów, gdy temperatura otoczenia jest w zakresie poniżej 5 °C lub powyżej 40 °C.
- Otwory wentylacyjne ładowarki muszą być zawsze odkryte.
- Blok akumulatorowy nie może być zwierany.



W razie zwarcia przepływa prąd o wysokim natężeniu. Następstwem tego mogą być przegrzanie, niebezpieczeństwo pożaru lub pęknięcie akumulatora. Może to również prowadzić do uszkodzenia akumulatora lub niebezpieczeństwa doznania obrażeń u użytkownika.n.

### Dłatego:

- Nie podłączać żadnych kabli do biegunów akumulatora.
- Zwrócić uwagę na to, aby w bloku akumulatorowym nie znajdowały się żadne metalowe przedmioty (gwoździe, spinacze, monety itd.).
- Nie wystawiać akumulatorów na działanie wody lub na deszcz.
- Aby uniknąć usterek i/lub zagrożeń, używać dołączonego akumulatora wyłącznie w połączeniu z wkrętarką akumulatorową.
- Uszkodzony lub niezdatny do ładowania akumulator należy usuwać jako odpad specjalny. Nie wrzucać go do odpadów domowych.
- Nigdy nie wrzucać akumulatora do ognia lub wody. Istnieje niebezpieczeństwo wybuchu!

## 5.3 Bezpieczeństwo elektryczne

Podczas używania narzędzi elektrycznych dla ochrony przed porażeniem elektrycznym, niebezpieczeństwem doznania obrażeń i pożaru należy przestrzegać podanych niżej wskazówek dotyczących bezpieczeństwa. Przed użyciem narzędzia elektrycznego należy przeczytać i zwrócić uwagę na wszystkie wskazówki. Przechowywać wskazówki dotyczące bezpieczeństwa.



Zawsze sprawdzać, czy napięcie akumulatora odpowiada informacji umieszczonej na tabliczce znamionowej. Sprawdzić poza tym, czy napięcie sieciowe odpowiada napięciu wejściowemu ładowarki akumulatora.



Ładowarka jest podwójnie izolowana zgodnie z normą EN60335; dlatego nie jest wymagane uziemienie.

### 5.4 Wymiana kabli wtyczek

Usuwać stare kable lub wtyczki bezpośrednio po wymianie na nowe. Podłączanie luźnego kabla wtyczki do gniazda jest niebezpieczne.

- Wyciągnąć akumulator. Gdy narzędzie elektryczne nie jest używane, przed konserwacją i przy wymianie narzędzie, jak np. uchwyt zaciskowy, wiertło.
- Narzędzie jest przeznaczone do wkręcania i wiercenia. Wszelkie inne zastosowania są wykluczone.

## 6. MONTAŻ AKCESORIÓW



Przed rozpoczęciem pracy należy zawsze wyjąć akumulator.

### 6.1 Zakładanie i wyjmowanie wiertel (Rys. 2)

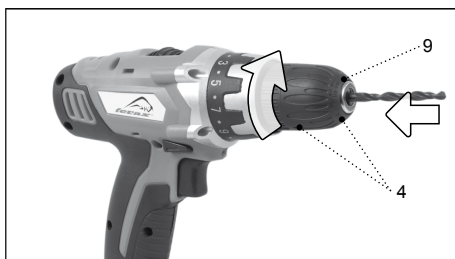

Rys. 2

Z urządzeniem można stosować oprócz wiertel również końcówki wkrętakowe z trzonem sześciokątnym.

- Zwolnić uchwyt wiertarki (4) poprzez jego obrót na obwodzie (9).
- Osadzić trzon wiertła w uchwycie wiertarskim.
- Zakręcić uchwyt wiertarski, aby zacisnąć wiertło.
- Ponownie odkręcić uchwyt wiertarski, gdy wiertło ma być wymienione.

### 6.2 Wkładanie i wyjmowanie akumulatora (Rys. 3)



Rys. 3



Przed podłączeniem ładowarki należy sprawdzić, czy powierzchnia zewnętrzna bloku zewnętrznego narzędzia jest czysta i sucha.

- Zadbać o to, aby przełącznik kierunku obrotu (6 rys. 1) był ustawiony w środkowym położeniu, aby uniknąć niezamierzonego włączenia maszyny.
- Włożyć akumulator (5) w stopkę urządzenia, jak przedstawiono na rysunku. Docisnąć akumulator do zaskoczenia na zapadkę.
- Przed wyjęciem akumulatora przycisnąć po obu stronach przyciski blokujące (10) i wyciągnąć akumulator ze stopki urządzenia.

## 7. OBSŁUGA



Przestrzegać zawsze wskazówek bezpieczeństwa i obowiązujących przepisów.

Przytrzymać mocno urządzenie i dociskać



równy wiertło do obrabianego przedmiotu. Nie obciążać urządzenia. Używać wyłącznie wiertel, które nie wykazują śladów zużycia. Zużyte wiertła działają negatywnie na sprawność urządzenia.

## 7.1 Ustawić prędkość (Rys. 4)

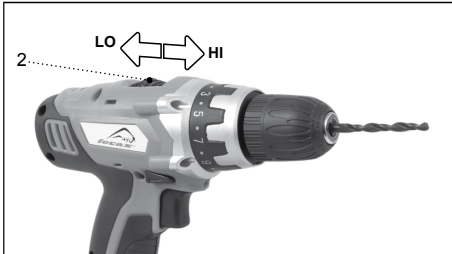

Rys. 4

Urządzenie ma dwie prędkości wiercenia.

- Ustawić przełącznik prędkości (2) do powolnego wiercenia lub wkręcania/ wykręcania śrub na "1".
- Ustawić przełącznik prędkości do szybkiego wiercenia na "2".



Nigdy nie przełączaj prędkości, jeśli silnik pracuje!

## 7.2 Ustawić moment obrotowy (Rys. 5)

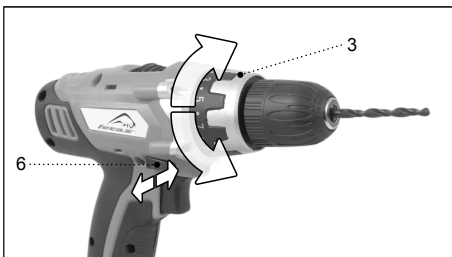

Rys. 5

Maszyna ma 16 różnych ustawień momentu obrotowego, za pomocą których można określić siłę wkręcania i wykręcania śrub.

- Ustawić pokrętkę momentu obrotowego (3) w pożądanym położeniu. Ustawienia momentu obrotowego, które są do wyboru, są podawane na pokrętkę za pomocą cyfr 1 do 16 oraz punktu pomiędzy cyframi, które oznaczają położenie pośrednie (łącznie 16).
- Preferowany jest wybór możliwie niskiego położenia, umożliwiającego poruszanie śrub. Wybrać wyższe położenie, gdy silnik ślizga się.

## 7.3 Wkręcanie i wykręcanie śrub

- Ustawić przełącznik kierunku obrotu (6) w położenie "R" do wkręcania śrub.
- Ustawić przełącznik kierunku obrotu w położenie "L" do wykręcania śrub.

## 7.4 Wiercenie

- Obrócić pokrętkę momentu obrotowego (3) w położenie wiercenia.



Zadbaj o to, aby przełącznik kierunku obrotu (6) był ustawiony podczas wiercenia zawsze na "R".

Zadbaj o to, aby przełącznik kierunku obrotu (6) był ustawiony podczas wiercenia zawsze na "R".

## 7.5 Włączanie i wyłączenie (Rys. 1)

- Wcisnąć przełącznik zasilania (1). Prędkość obrotową urządzenia reguluje się poprzez przenoszenie siły na przełącznikach.
- Po zwolnieniu przełącznika (1) następuje natychmiastowe wyhamowanie uchwytu wiertarskiego i całkowite zatrzymanie.
- Aby zablokować urządzenie w stanie wyłączonym, należy przesunąć przełącznik kierunku obrotów (6) w położenie środkowe.

Odkładać urządzenie dopiero po całkowitym zatrzymaniu silnika. Nie kłaść urządzenia na zanieczyszczonym podłożu. Cząstki pyłu mogą dostać się do mechanizmu.

## 7.6 Ładowanie akumulatorów (Rys. 6)



Rys. 6

- Umieścić akumulator w ładowarce, jak pokazano na rysunku. Zwrócić przy tym uwagę na umieszczone oznaczenia biegunów + i -.
- Podłączyć wtyczkę ładowarki do gniazda. Zaświeci się czerwona kontrolka szybkiego ładowania.
- Włączenie się zielonej kontrolki ładowania podtrzymującego sygnalizuje zakończenie ładowania. Akumulator jest gotowy do pracy.



Używać ładowarki do akumulatorów wyłącznie w suchym pomieszczeniu, w temperaturze w zakresie od 5 °C do 40 °C.

Akumulator wiertarki jest fabrycznie rozładowany. Aby osiągnąć pełną moc, przed pierwszym użyciem konieczne jest ładowanie przez ok. 1 – 2 godziny. Pełna pojemność akumulatora jest osiągana po 4 – 5 cyklach ładowania/ rozładowywania.

Jedną z zalet stosowania akumulatorów litowo-jonowych jest to, że zanim akumulator nie zostanie całkowicie rozładowany, praktycznie zupełnie nie zauważa się spadku mocy. Wiertarka może być użytkowana do momentu zauważenia spadku mocy. Oznacza to, że akumulator jest rozładowany i należy go naładować.

## 8. SERWIS I KONSERWACJA



Przed przystąpieniem do konserwacji silnika, sprawdź czy wtyczka jest odłączona od sieci.

Urządzenia zaprojektowano tak, aby działały bezproblemowo przez długi czas i wymagały konserwacji jedynie w niewielkim zakresie. Stałe poprawne działanie urządzenia zależy od jego właściwej konserwacji i regularnego czyszczenia.

### 8.1 Czyszczenie

Urządzenie należy czyścić regularnie miękką szmatką, najlepiej każdorazowo po użyciu. Należy zwrócić uwagę, by usunąć pył i zabrudzenia z otworu wentylacyjnego. Poważniejsze zabrudzenia należy usunąć miękką szmatką zwilżoną wodą z mydłem. Nie należy używać żadnych środków rozpuszczających takich jak benzyna, alkohol, amoniak, itp. Środki tego typu działają niszcząco na materiał, z którego wykonane są poszczególne części.

### 8.2 Smarowanie

Urządzenie nie wymaga dodatkowego smarowania.

### 8.3 Awarie

W przypadku wystąpienia awarii (n.p. zużycie części) należy skontaktować się z punktem serwisowym – adresy punktów serwisowych znajdują się na karcie gwarancyjnej. Na końcu niniejszej instrukcji zamieszczony został schemat części zamiennych, które mogą być zamawiane.

### 8.4 Ochrona środowiska

Aby zapobiec uszkodzeniom w czasie transportu, urządzenie dostarczane jest w sztywnym opakowaniu składającym się głównie z materiałów nadających się do ponownego przetworzenia. Prosimy o skorzystanie z możliwości ponownego przetworzenia opakowania.



Uszkodzone oraz /lub wybrakowane urządzenie elektryczne lub elektroniczne musi być utylizowane w odpowiedni sposób.

### **8.5 Gwarancja**

Warunki gwarancji oraz regulacje dotyczące produktu stosowane są zgodnie z obowiązującym prawem krajowym.

# BCD-1813 DIAGRAM

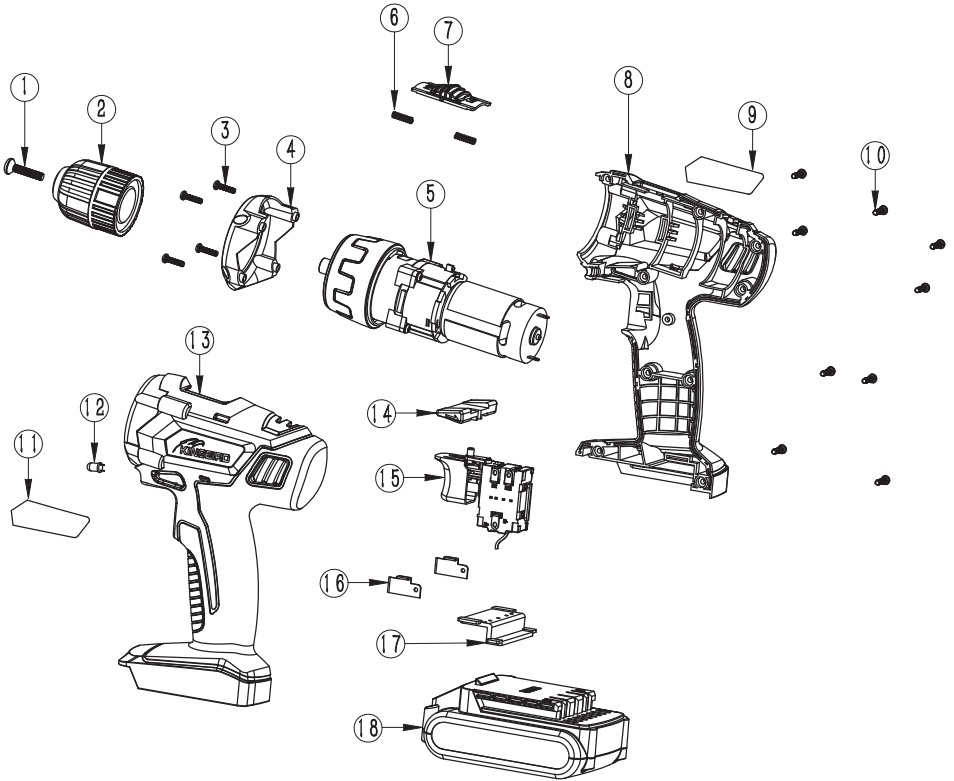

## BCD - 1813 PART LIST

No.	Description	Specification	Qty	No.	Description	Specification	Qty
1	screw	M5×23	1	10	screw	ST3×16	9
2	Chuck		1	11	Label		1
3	screw	ST3.5×14	4	12	LED light		1
4	Front gear box		1	13	Left housing		1
5	Gear box		1	14	L/R level		1
6	Spring		2	15	Switch		1
7	Two speed level		1	16	Contact plate		2
8	Right housing		1	17	Contact plate holder		1
9	Label		1	18	Battery		1



**EG-Konformitätsbescheinigung  
EF-forsikring om overensstemmelse  
EG-nõuetele vastavuse kinnitus  
Declaración de conformidad de la CE  
EU-vaatimustenmukaisuusvakuutus  
Déclaration de correspondance à la CE**

**Fax.nr des Herstellers** / Producentens navn, adresse, tlf.nr./faxnr / Tootja nimi, aadress, telefon/ faksi number / Nombre, dirección, teléfono/fax del fabricante / Valmistajan nimi, osoite, puh./fax-nro. / Dénomination du producteur, adresse, téléphone/fax  
Ningbo Kingbird Power Tools Co., Ltd. No. 228, Jing 11 Road, Xiaogang Street, Beilun Ningbo, Zhejiang 315821, P. R. China

**Beschreibung der Produkte: Zeichen, Typenbezeichnung, Serien nr etc.** / Beskrivelse af produkter: mærke, typebetegnelse, serienr. osv. / Toote kirjeldus: Tunnusmärk, tüübitähistus, seerianumber, jne. / Descripción dl producto: marca, tipo, No de serie, etc. / Tuotteiden kuvaus: Merkki, tyyppimerkintä, sarjanro jne. / Description du produit: marque, désignation du typ, Nr. de série, etc.  
19694-1900 18V Cordless drill BCD-1813

**Die Herstellung erfolgt gemäß folgender EG-Richtlinie:** / Produktionen har fundet sted i overensstemmelse med følgende EF-direktiv: / Tootmine on kooskõlas järgneva EG direktiiviga: / Fabricación en conformidad con las siguientes directivas de la CE: / Valmistuksessa on noudatettu seuraavaa EU-direktiiviä / Production est exécutée en conformité avec les directives de la CE suivantes:  
2006/42/EC, 2004/108/EC

**Die Herstellung erfolgt gemäß folgende harmonisierten Standards** / Produktionen har fundet sted overensstemmelse med følgende harmoniserende standarder: / Tootmisel on järgitud järnevid harmoniseerivaid standardeid: / El firmante declara que el producto mencionado es en conformidad con las normas de seguridad. Valmistuksessa on noudatettu seuraavia harmonisoituja standardeja: / Le signataire certifie que le produit indiqué correspond aux exigences de sécurité nommées.  
EN 60745-1:2009+A11:2010, EN 60745-2-1: 2010, EN 60745-2-2:2010, EN 55014-1:2006+A1:2009, EN 55014-2:1997+A1:2001+A2:2008

**Obligatorisher/freiwilliger Test** wurde bei dem nachstehenden angemeldeten Organ/unternehmengemacht: / Obligatorisk/frivillig afprøvning har fundet sted hos nedenstående autoriseret organ/virksomhed: / Kohustuslik/vabatahtlik testimine on tehtud järgnevalt mainitud organi/ettevõtte poolt: / Testes obligatorios / facultativos hechos en la siguiente institución / empresa registrada: Pakollinen/vapaehtoinen testaus on suoritettu seuraavan ilmoitetun laitoksen toimesta: / A A l'instance enregistrée/à l'entreprise le test obligatoire/volontaire est fait:  
TÜV Rheinland LGA Products GmbH

**Verantwortliche für technische Unterlagen; Name und Anschrift:** / Ansvarlig for teknisk dokumentation: / Tehnilise dokumentatsiooni eest vastutaja nimi ja aadress: / Responsable documentación técnica, nombre y dirección: / Teknisestä dokumentaatiosta vastaa, nimi ja osoite: / Responsable documentation technique, nom et adresse:  
STEFAN LIND, LUNA VERKTYG & MASKIN AB, SE-441 80 ALINGSÅS, SWEDEN

**Der unterzeichnete versichert, dass die angegebenen Produkte den angegebenen Sicherheitsanforderungen entsprechen.** / Undertegnede forsikrer, at de anførte produkter opfylder de specificerede sikkerhedskrav. / Allakirjutatud kinnitavad, et mainitud tooted täidavad neiel ettenähtud turvalisuse nõudeid / Fabricação em conformidade com os seguintes padrões harmonizados / Allekirjoitetan vakuuttaa, että mainittu tuotteet täyttävät asetetut turvallisuusvaatimukset. / Production est exécutée en conformité avec les standards harmonisés suivants

**Dato** / Kuupäev / Fecha / Päivämäärä / Date  
2013-04-12

**Unterschrift** / Underskrift / Allkiri / Firma / Allekirjoitus / Signature

**Stellung** / Stilling / Ametikoht / Cargo / Toimiasema / Poste occupé

XU JIN

PRODUCT MANAGER

**Namensverdeutlichung** / Navn i klartekst / Nime selgitus / Transcripción de la firma / Nimen selvennys / Déchiffrement de la signature /

**EC-Declaration of conformity**  
**Δήλωση συμμόρφωσης με την Ε.Ε**  
**Dichiarazione di conformità CE**  
**EK atitikimo deklaracija**  
**EK atbilstības deklarācija**  
**EG-verklaring van overeenstemming**

**Manufacturers namn, adress, tel/fax.no / Ονομα,διεύθυνση,τηλ./φαξ του κατασκευαστή / Nome, indirizzo, telefono/fax della Ditta produttrice. / Gamintojo pavadinimas, adresas, telefonas/faksas / Ražotāja nosaukums, adrese, tālrunis/fakss / Naam, adres, tel./fax van fabrikant Ningbo Kingbird Power Tools Co., Ltd. No. 228, Jing 11 Road, Xiaogang Street, Beilun Ningbo, Zhejiang 315821, P. R. China**

**Description of products: Mark, type designation, serial no. etc. / Περιγραφή του προϊόντος:μάρκα, τύπος, Νο σειράς, κ.λπ / Descrizione prodotto: marchio, tipo, No. matricola, etc. / Produkto aprašymas: markė, tipo ženklas, serijos Nr. ir t.t. / Produkta apraksts: marka, tipa apzīmējums, sērijas Nr. utt. / Beschrijving van producten: merk, typeaanduiding, serienr. enz. 19694-1900 18V Cordless drill BCD-1813**

**Manufacturing is done in accordance with the following EC-directive: / Κατασκευή σύμφωνα με τους κανονισμούς της Ε.Ε: / Il prodotto conforme con le seguenti Direttive EC: / Pagaminta pagal sekančias EK direktyvas: / Izgatavošana veikta saskaņā ar sekojošām EK direktīvām: / Geproduceerd overeenkomstig de volgende EG-richtlijnen 2006/42/EC, 2004/108/EC**

**Manufacturing is done in accordance with the following harmonized standards: / Ο υπογράφων δηλώνει ότι το αναφερθέν προϊόν είναι σύμφωνα με τους κανόνες ασφάλειας. / Io, sottoscritto certifico che il prodotto conforme con i dichiarati prescrizioni di sicurezza. / Pagaminta pagal sekančius harmonizuotus standartus: / Izgatavošana veikta saskaņā ar sekošiem harmonizētajiem standartiem: / Ondergetekende verklaart dat de vermelde producten aan de aangegeven veiligheidsseisen voldoen EN 60745-1:2009+A11:2010, EN 60745-2-1: 2010, EN 60745-2-2:2010, EN 55014-1:2006+A1:2009, EN 55014-2:1997+A1:2001+A2:2008**

**Compulsory/voluntary test is done by the below mentioned notified body/company: / Η υποχρεωτική/εθελοντική εξέταση διεξάγεται στα εγγεγραμμένα ιδρύματα ή επιχειρήσεις: / La prova obbligatoria/ volontaria del prodotto è stata effettuata presso l'ente/ditta registrata: / Sekančioje įregistruotoje institucijoje/įmonėje atliktas privalomas/savariškas testas: / Sekojošajā reģistrētajā institūcijā/uzņēmumā veikts obligātais/brīvprātīgais tests: / Een verplichte/vrijwillige test bij onderstaande instantie/onderstaand bedrijf. TÜV Rheinland LGA Products GmbH**

**Responsible for technical documentations, name and address: / Υπεύθυνος για την τεχνική τεκμηρίωση - Όνομα, επώνυμο και διεύθυνση: / Responsabile documentazione tecnica, nome e indirizzo: / Atsakingas už techninę dokumentaciją asmuo, pavardė ir adresas: / Atbildīgais par tehnisko dokumentāciju, vārds, uzvārds un adrese: / Verantwoordelijk voor technische documentatie, naam en adres: STEFAN LIND, LUNA VERKTYG & MASKIN AB, SE-441 80 ALINGSÅS, SWEDEN**

**Undersigned assures that the stated products comply with the stated safety requirements. / Κατασκευή σύμφωνα με τα τυποποιημένα πρότυπα: / Il prodotto conforme con i seguenti Standard unificati / Pasirašytojas patvirtina, kad nurodytas produkto atitinka šiuos saugumo reikalavimus. / Parakstītājs apliecina, ka norādītais produkts atbilst minētajām drošības prasībām. / Geproduceerd overeenkomstig de volgende geharmoniseerde normen**

**Date / Ημερομηνία / Data / Datum**  
2013-04-12

**Signature / Υπογραφή / Firma / Parašas /**  
Paraksts / Handtekening

  
.....  
XU JIN

**Position / Ιδιότητα / Functie Mansione /**  
Užimamos pareigos / Įņemamais amats / Positie

PRODUCT MANAGER  
.....

**Clarific. of signature / Αντίγραφο της υπογραφής**  
/ Lettura della firma / Parašo atšifravimas / Paraksts atšifrējums / Naam



**EU-deklarasjon om overensstemmelse**  
**Deklaracja zgodności UE**  
**Declaração de conformidade da CE**  
**Декларация соответствия ЕС**  
**EG-Försäkran om överensstämmelse**

**Produsentens navn, adresse, tlf/fax.nr. / Nazwa producenta, adres, numer telefonu/fax / Razão social, endereço, telefone/ fax do fabricante /**  
Название, адрес, телефон/факс производителя / Tillverkarens namn, adress, tel/fax.nr  
**Ningbo Kingbird Power Tools Co., Ltd. No. 228, Jing 11 Road, Xiaogang Street, Beilun Ningbo, Zhejiang 315821, P. R. China**

**Beskrivelse av produkter: Merke, typebetegnelse, serie nr. etc. / Opis produktu: marka, oznaczenie rodzaju, nr seryjny itd. / Descrição do**  
produto: marca, tipo, No de série, etc. / Описание продукта: марка, обозначение типа, № серии и т.д. / Beskrivning av produkter: Märke,  
typbeteckning, serienr. etc.  
**19694-1900 18 V Cordless drill BCD-1813**

**Produksjonen har skedd i overensstemmelse med følgende EUDirektiv: / Wykonano zgodnie z następującymi dyrektywami UE / Fabricação em**  
conformidade com as seguintes diretivas da CE: / Изготовлено в соответствии со следующими директивами / Tillverkning har skett i enlighet  
med följande EG-direktiv:  
**2006/42/EC, 2004/108/EC**

**Produksjonen har skedd i overensstemmelse med harmoniserende standarder: / Wykonano zgodnie z następującymi harmonizowanymi**  
standardami: / O assinante declara que o produto mencionado está em conformidade com as normas de segurança. / Изготовлено в соответствии  
со следующими гармонизированными стандартами: / Tillverkning har skett i enlighet med följande harmoniserade standarder:  
**EN 60745-1:2009+A11:2010, EN 60745-2-1: 2010, EN 60745-2-2:2010, EN 55014-1:2006+A1:2009, EN 55014-2:1997+A1:2001+A2:2008**

**Obligatorisk/frivillig test er gjort hos nedenforstående oppgitte organ/foretak: / W następującej zarejestrowanej instytucji/przedsiębiorstwie**  
zostało przeprowadzone obowiązkowe/nieprzymusowe testowanie: / Testes obligatorios / facultativos hechos en la siguiente institución / empresa  
registrada: / В следующем зарегистрированном органе / на предприятии произведен обязательный / добровольный тест: / Obligatorisk/  
frivillig test har gjorts hos nedanstående anmält organ/foretag:  
**TÜV Rheinland LGA Products GmbH**

**Ansvarlig for teknisk dokumentasjon, navn og adresse: / Responsável documentação técnica, nome e endereço: / Osoba odpowiedzialna za**  
dokumentację techniczną, imię, nazwisko i adres: / Ответственное за техническую документацию лицо, ф, милия и адрес: / Ansvarig för  
teknisk dokumentation, namn och adress:  
**STEFAN LIND, LUNA VERKTYG & MASKIN AB, SE-441 80 ALINGSÅS, SWEDEN**

**Undertegnede forsikrer at oppgitte produkter oppfyller oppgitte sikkerhetskrav. / Podpisujący poświadczają, że wskazany produkt jest zgodny**  
z wymienionymi wymogami bezpieczeństwa. / Fabricação em conformidade com os seguintes padrões harmonizados / Подписывающий заверяет,  
что указанный продукт соответствует упомянутым требованиям безопасности. / Undertecknad försäkrar att angivna produkter oppfyller  
angivna säkerhetskrav.

**Dato / Data / Число / Datum**  
2013-04-12

**Signature / Podpis / Assinatura /**  
Подпись / Underskrift

**Position / Zajmowane stanowisko / Cargo /**  
Занимаемая должность / Befattning

XU JIN

GENERAL MANAGER

**Nimen selvenns / Odszyfrowanie podpisu /**  
Transcrição da assinatura / Расшифровка подписи  
/ Namnförtydligande











- Ⓚ Akku-boremaskine
- Ⓔ Akutrell
- Ⓕ Akkuporakone
- Ⓖ Cordless drill
- Ⓕ Akumulatorinis grežtuvas-suktuvus
- Ⓕ Skruvēšanas ar akumulatoru
- Ⓗ Batteridrevet drill
- Ⓟ Wiertarka bezprzewodowa
- Ⓔ Sladdlös borrarvdragare

## Luna VERKTYG & MASKIN AB

Sandbergsvägen 3  
SE-441 80 Alingsås  
Sweden

+46 (0)322 606 000  
luna@luna.se  
www.luna.se