

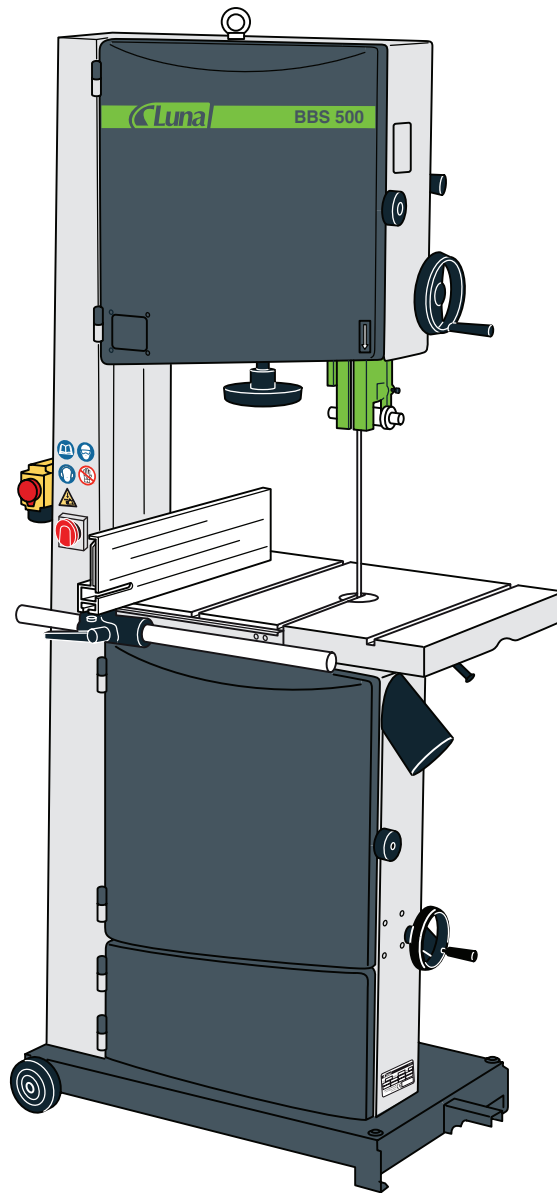

Bandsåg för träarbete Woodworking Band Saw

BBS500



20005-0102

20005-5002

Luna

DE Warnsymbole – DK Advarselsymboler – EE Hoiatussümbolid – FI Varoitussymbolit – FR Symboles d’avertissement – GB Warnings Symbols – GR Προειδοποιητικά σήματα – IT Simboli di avvertimento – LT Įspėjimieji ženklai – LV Brīdinājuma simboli – NL Waarschuwingssymbolen – NO Varselsymboler – PL Symbole ostrzegawcze – PT Símbolos de aviso – RU Предписывающие символы – SE Varningssymboler

- W1** DE Warnung / DK Advarsel / EE Hoiatus / ES Aviso / FI Varo / FR Avertissement / GB Warning / GR Κίνδυνος / IT Avvertimento / LT Įspėjimas / LV Brīdinājums / NL Opgepast / NO Advarsel / PL Ostrzeżenie / PT Aviso / RU Предупреждение / SE Varning
- W2** DE Warnung vor rotierende Gegenständen / DK Advarsel, roterende genstande / EE Hoiatus - pöörlev objekt / ES Aviso de objetos giratorios / FI Varo pyöri-viä asia / FR Avertissement: objets en rotation / GB Warning - Rotating object / GR Κίνδυνος, περιστρεφόμενα αντικείμενα / IT Avvertimento oggetti in rota-zione / LT Įspėjimas - besisukantis objektas / LV Brīdinājums - rotējošs objekts / NL Opgepast: draaiende voor/werpen / NO Advarsel om roterende gjenstand / PL Ostrzeżenie - obracający się przedmiot / PT Aviso, objecto em rotação / RU Опасность соприкосновения с вращающимся предметом / SE Varning för roterande föremål
- W3** DE Warnung vor Strom / DK Advarsel, strøm / EE Hoiatus - elekter / ES Aviso de corriente / FI Sähkö-virta / FR Avertissement: courant / GB Warning -Electricity / GR Κίνδυνος ηλεκτροπληξίας / IT Avvertimento corrente elettrica / LT Įspėjimas - elektra / LV Brīdinājums - elektrība / NL Opgepast: stroom / NO Advarsel om strøm / PL Ostrzeżenie - elektryczność / PT Aviso, corrente eléctrica / RU Опасность электрического напряжения / SE Varning för ström
- W4** DE Warnung vor rotierenden Schneidwerkzeugen / DK Advarsel, roterende skærende værktøj / EE Hoiatus - pöörlev lõikeriist / ES Aviso de herramienta cortante giratoria / FI Varo pyöri-viä terä / FR Avertissement: outils coupants en rotation / GB Warning - Rotating cutting tool / GR Κίνδυνος, περιστρεφόμενα κοπτικά / IT Avvertimento utensili taglienti in rotazione / LT Įspėjimas - besisukantis pjovimo įrankis / LV Brīdinājums - rotējošs griezošais instruments / NL Opgepast: draaiende snijwerktuigen / NO Advarsel om roterende skjærende verktøy / PL Ostrzeżenie - obrotowe narzędzie tnące / PT Aviso, ferramenta de corte rotativa / RU Опасность соприкосновения с вращающимся режущим инструментом / SE Varning för roterande skärande verktyg
- W5** DE Warnung vor Quetschgefahr / DK Advarsel, klemningsrisiko / EE Hoiatus - purustamisoh / ES Aviso de riesgo de aprisionamiento / FI Puristumisvaara / FR Avertissement: risque d'écrasement / GB Warning - Risk of crushing / GR Κίνδυνος σύνθλιψη / IT Avvertimento pericolo di schiacciamento / LT Įspėjimas - sutraikšymo pavojus / LV Brīdinājums - saspišanas risks / NL Opgepast: beknellingsrisico / NO Advarsel om klemmefare / PL Ostrzeżenie - ryzyko zgniecenia / PT Aviso, risco de esmagamento / RU Опасность защемления / SE Varning för klämrisk
- W18** DE Warnung vor Service- und Wartungsarbeiten ist die Stromversorgung zu unterbrechen! / DK Advarsel! Slå altid strømmen fra ved service og vedligeholdelse / EE Ettevaatust, remondija hooldustööde ajaks tuleb vool välja lülitada / ES Advertencia: para efectuar trabajos de servicio y mantenimiento se debe cortar primero la corriente / FI Varoituis! Virta on katkaistava huollon ja kunnossapidon ajaksi / FR Avertissement: toujours couper le courant avant d'effectuer des mesures d'entretien ou de maintenance / GB Warning - Power supply must be switched off during service and maintenance / GR Προσοχή, να διακόπτετε την παροχή ρεύματος κατά τη διάρκεια του σέρβις και της συντήρησης / IT Avvertenza - disinserire l'alimentazione in sede di assistenza e manutenzione / LT Įspėjimas: atliekant remontą ir techninę priežiūrą būtina atjungti srovę / LV Uzmanību! Pirms apkopes vai remonta darbiem izslēdziet strāvas padevi! / NL Opgepast: beknellingsrisico / NO Advarsel, strømmen må slås av ved service og vedlikehold / PL Uwaga! Na czas naprawy i konserwacji należy odłączyć dopływ prądu / PT Aviso: a máquina tem que estar desligada para efeitos de revisão e manutenção / RU Предупреждение, при работах по обслуживанию машины и сервисных работах подающее напряжение должно быть выключено / SE Varning, strömmen måste stängas av vid service och underhåll
- W22** DE Warnung vor Sägeblättern / DK Advarsel, savklinge / EE Hoiatus - seatera / ES Aviso de hoja de sierra / FI Varo sahanterää / FR Avertissement: lame descie / GB Warning - Saw blade / GR Κίνδυνος, κοπτικό πρίον / IT Avvertimento lama di taglio / LT Įspėjimas - pjūklė geležtė / LV Brīdinājums - zāģaasmens / NL Opgepast: zaagblad / NO Advarsel om sagblad / PL Ostrzeżenie - brzeszczot pily / PT Aviso, lâmina de serra / RU Опасность соприкосновения с лезвием пилы / SE Varning för sågblad

DE Gebotssymbole – DK Påbudssymboler – EE Kohustusmärgid – ES Símbolos de obligación – FI Määräyssymbolit – FR Symboles obligatoires – GB Mandatory Signs – GR Σήματα υποχρέωσης – IT Simboli di obbligo – LT Privalomieji ženklai – LV Obligāta zīmes – NL Gebodssymbolen – NO Påbudssymboler – PL Znaki obowiązkowe – PT Símbolos obrigatórios – RU Предписывающие символы – SE Påbudssymboler

- M1** DE Handbuch lesen / DK Læs vejledningen / EE Lugege juhendit / ES Leer el manual / FI Lue ohjekirjasta / FR Lire le manuel / GB Read the Manual / GR Διαβάστε το εγχειρίδιο / IT Leggere il manuale / LT Perskaitykite vadovą / LV Izlasiet rokasgrāmatu / NL Handleiding lezen / NO Læs vejledningen / PL Przeczytaj podręcznik / PT Leia o manual / RU Читайте руководство по эксплуатации / SE Läs manual
- M2** DE Schutzbrille / DK Beskyttelsesbriller / EE Kaitseprillid / ES Gafas de protección / FI Suojalasit / FR Lunettes de protection / GB Protective glasses / GR Γυαλιά προστασίας / IT Occhiali protettivi / LT Apsauginiai akiniai / LV Aizsargbrilles / NL Veiligheidsbril / NO Beskyttelsesbriller / PL Okulary ochronne / PT Óculos de protecção / RU Защитные очки / SE Skyddsglasögon
- M3** DE Gehörschutz / DK Høreværn / EE Kõrvakaitsmed / ES Protección auricular / FI Kuulonsuojain / FR Protection d'oreilles / GB Ear defenders / GR Προστασία ακοής / IT Protezioni acustiche / LT Ausų apsaugos / LV Ausu aizsargi / NL Gehoorbescherming / NO Høreværn / PL Nauszniki ochronne / PT Protecção auricular / RU Защита слуха / SE Hörselskydd
- M4** DE Schutzmaske / DK Beskyttelsesmaske / EE Kaitsemask / ES Mascarilla de protección / FI Suojanaamari / FR Masque de protection / GB Protective mask / GR Μάσκα προστασίας / IT Mascherina protettiva / LT Apsauginė kaukė / LV Aizsargmaska / NL Veiligheids-masker / NO Beskyttelsesmaske / PL Maska och-ronna / PT Máscara de protecção / RU Защитная маска / SE Skyddsmask
- M6** DE Schutzhandschuhe / DK Beskyttelsehandsker / EE Kaitsekindad / ES Guantes de protección / FI Suojakäsi-neet / FR Gants de protection / GB Protective gloves / GR Γάντια προστασίας / IT Guanti protettivi / LT Apsauginės pirštinės / LV Aizsargcimdi / NL Veiligheidshandschoenen / NO Beskyttelsehandsker / PL Rękawice ochronne / PT Luvas de protecção / RU Защитные перчатки / SE Skyddshandskar
- M7** DE Schutzhuhe / DK Sikkerhedssko / EE Kaitsejalänõud / ES Calzado de protección / FI Suojajalkineet / FR Chaussures de protection / GB Protective shoes / GR Υποδήματα προστασίας / IT Scarpe protettive / LT Apsauginiai batai / LV Aizsargapavi / NL Veiligheidsschoenen / NO Sikkerhedssko / PL Obuwie ochronne / PT Calçado de protecção / RU Защитная обувь / SE Skyddsskor
- M8** DE Mit Drahtseil anheben / DK Løft med wire / EE Tõstke tõstuki abil / ES Izar con cable / FI Nosto vaijerilla / FR Lever avec des câbles / GB Lift using hoist / GR Ανυψώστε με γάντζο / IT Sollevare con un cavo / LT Kelkite keltuvu / LV Paceliet, m izmantojot celšanas mehānismu / NL Optillen aan kabel / NO Løft medwire / PL Podnoś za pomocą dźwigu / PT Elevar com cabo / RU Поднимайте с помощью троса / SE Lyft med vajer

DE Verbotssymbole – DK Advarselssymboler – EE Keelumärgid – ES Símbolos de prohibición– FI Kieltemerkit–FR Symboles d’interdiction – GB Prohibition symbols– GR τεχνικόΑπαγορευτικά σύμβολα–IT Simbolo di divieto–LT Draudžiamieji simboliai– LV Aizlieguma simboli– NL Verbodssymbolen– NO Forbudssymboler– PL Symbole ostrzegawcze–PT Símbolos de proibição– RU Запрещающие символы– SE Förbudssymboler



DE Kein Schmuck erlaubt / DK Bær ikke smykker / EE Ehete kandmine keelatud / ES Está prohibido el uso de joyas/ FI Korujen käyttö kielletty / FR Interdiction de porter des bijoux / GB Wearing of jewellery forbi / GR Απαγορεύεται η χρήση κοσμημάτων / IT È vietato indossare gioielli / LT Draudžiamadėvėti papuošalus / LV Aizliegts nēsāt rotaslietas / NL Verboden sieraden te dragen / NO Forbudt å bruke smykker / PL Noszenie biżuterii zabronione /PT Proibido usar jóias / RU Запрещено использовать украшения / SE Förbud att använda smycken



DE Keine Handschuhe erlaubt / DK Forbud mod at anvende handsker / EE Kandmine on keelatud / ES Está prohibido utilizar guantes/ FI Käsinelden käyttökielletty / FR Interdiction d'utiliser des gants / GB Gloves must not be worn / GR Δεν πρέπει να φοριούνται γάντια / IT È vietato indossare guanti / LT Pirstinių ne dėvėti / LV Ir jīvātkācimdi / NL Verboden handschoenen te dragen / NO Forbudt å bruke handsker/ PL Nie wolno zakładać rękawic / PT Proibido usar luvas / RU Запрещено использовать перчатки / SE Förbud att använda skyddshandskar



DE Feuchte Hände vermeiden / DK Undgå våde hænder / EE Vältige kasutamist märgade kätega / ES Evitar manos húmedas/ FI El märin käsin / FR Éviter d'avoir les mains mouillées / GB Avoid wet hands / GR Αποφεύγετε βρεγμένα χέρια / IT Asciugare sempre le mani / LT Saugokitės, kad nesušaptumėte rankų/ LV Nestrādājiet ar slapjām rokām / NL Natte handen vermijden / NO Undgå våde hænder / PL Unikaj dotkania mokrymi rękami / PT Evite mãos molhadas /RU Избегайте влажных рук / SE Undvik våta händer

Deutsch (Übersetzung der englischen Originalanleitung)	4
Dansk (Oversættelse af den originale brugsanvisning)	10
Eesti (Tõlge algupärase kasutusjuhendi)	15
Español (Traducción de instrucciones originales en inglés)	20
Suomi (Käännös alkuperäisten ohjeiden)	25
Français (Traduction des instructions originales en anglais)	30
English (Original instructions)	35
Ελληνικά (Μετάφραση των πρωτότυπων οδηγιών στην Αγγλική γλώσσα)	40
Italiano (Traduzione delle istruzioni originali in inglese)	46
Lietuviškai (Vertimas originali instrukcija)	51
Latviski (Oriģinālo instrukciju tulkojums)	56
Netherlands (Vertaling vanuit originele Engelse richtlijnen)	61
Norsk (Oversettelse av den opprinnelige instruksjonene)	66
Polski (Tłumaczenie instrukcji oryginalnej)	71
Português (Tradução das instruções originais do inglês)	76
По-русски (Переведено из оригинальной инструкции на английском языке)	81
Svenska (Översättning av ursprunglig bruksanvisning)	87

DEUTSCH

Übersetzung der englischen Originalanleitung

Inhaltsverzeichnis

1.0 Bekanntmachung mit der Bandsäge	4
2.0 Technische Daten	4
3.0 Montage	5
4.0 Einstellung	5
5.0 Betrieb	7
6.0 Technische Wartung	8
7.0 Schaltplan	9
Zerteilt Diagramm	92
EU Erklärung der Übereinstimmung	95

FÜR IHRE SICHERHEIT

VOR DER INBETRIEBNAHME DIESER WERKZEUGMASCHINE LESEN SIE AUFMERKSAM ALLE HINWEISE DURCH!

Besondere Sicherheitshinweise für den Betrieb von Bandsägen

Vor dem Entfernen der Schnittabfälle vom Arbeitstisch schalten Sie immer die Bewegung der Bandsäge aus. Hände und Finger müssen immer vom Sägeblatt ferngehalten werden. Versuchen Sie nie Werkstücke mit unebener Oberfläche zu schneiden, bevor sie nicht ordnungsgemäß eingespannt sind. Halten Sie das Werkstück immer gut fest und schieben Sie es mit einer mäßigen Geschwindigkeit zur Säge. Vor dem Lösen des Werkstück nach einem unbeendeten Schnitt schalten Sie immer das Gerät aus. Stellen Sie die untere Führung ungefähr 1/8“ über der Werkstückhöhe. Stellen Sie sicher, dass die Sägebandmaße und das -typ mit der Werkstückdicke und -art übereinstimmt. Sorgen Sie sich um eine richtige Einstellung der Sägebandspannung und des Sägebandlaufs. Vor dem Ausschneiden langer Biegungen „Reliefschnitte“ vornehmen. Vor längeren Betriebsunterbrechungen muss das Sägeband entspannt werden.

Benutzerhaftung / Garantie

Diese Werkzeugmaschine funktioniert gemäß der in der mitgelieferten Anleitung enthaltenen Beschreibung. Sie muss periodisch geprüft werden. Der Gebrauch beschädigter Ausrüstung (inkl. Netzkabel) ist verboten. Gebrochene, fehlende, sichtbar verschlissene, deformierte oder stark verschmutzte Teile müssen unverzüglich ersetzt werden. Für den Fall eines solchen Ersatzes bzw. einer Reparatur wird empfohlen, ausschließlich die Originalteile zu verwenden und mit der Reparatur einen qualifizierten Fachmann zu beauftragen. Weder diese Werkzeugmaschine, noch ihre Teile dürfen abweichend von der standartkonformen Spezifikation modifiziert oder geändert werden. Ausschließlich der Benutzer dieser Werkzeugmaschine haftet für jede Fehlfunktion, die durch falsche Anwendung, eine von der standartkonformen Spezifikation abweichende Modifizierung, falsche oder fehlende technische Wartung, absichtliche Beschädigung oder nicht sachgemäße Reparatur verursacht wurde. Auf diese Werkzeugmaschine bezieht sich die Garantie mit der Voraussetzung, dass der Beanstandungsgrund mit einem Produktionsfehler oder Materialdefekt verbunden ist und weder direkt, noch indirekt durch eine Fehlbedienung oder Zweckentfremdung verursacht wurde; außerdem gilt die Bedingung, dass über die eventuellen Ansprüche zuerst der für die Lieferung zuständige Handelsvertreter informiert wird. Alle beschädigten Teile oder Einrichtungen müssen dem Handelsvertreter in entsprechender Verpackung auf Kosten des Absenders zurückgesandt werden.

1.0 Bekanntmachung mit der Bandsäge

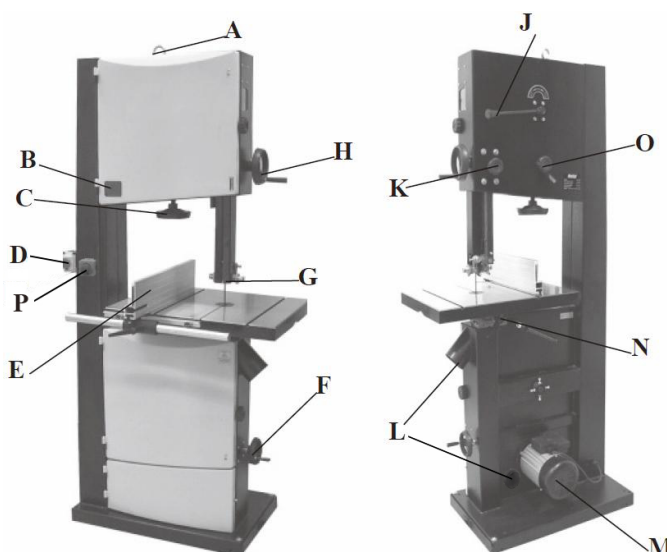

- A. Hebeöse
- B. Anzeigefenster der Vorspannung
- C. Sägebandsannrad
- D. Schalteinheit
- E. Baugruppe des Längsschnittanschlages
- F. Handrad der Riemenspannung und der Geschwindigkeitsregelung
- G. Sägebandführung
- H. Hebe- und Absenkhandrad
- J. Klinkgriff der Sägebandspannung
- K. Hebe- und Absenkarretierung
- L. Anschluss der Staubabsaugung, 100 mm
- M. Motor
- N. Tischschwenkungshebel
- O. Sägebandregelungshebel
- P. Notausschalter

2.0 Technische Daten

Art. Nr	2005-0102
Luna	BBS 500
Max. Schnitttiefe:	285 mm
Öffnungsbreite:	465 mm
Sägebandlänge:	3607 mm
Sägebandbreite:	6 ~ 25 mm
Sägebandneigung:	0° ~ 45°
Maße der Arbeitstisches:	630 x 480 mm
Sägebandgeschwindigkeit:	380 bzw. 820 m/Min.
Motor:	2,0 PS (Leistung)

3.0 Montage

Die Werkzeugmaschine wird in teilweise vormontiertem Zustand geliefert. Vor der Inbetriebnahme müssen folgende Teile aufgestellt werden: Arbeitstisch, Längsanschlag und Starthebel.

Warnung! Verwenden Sie eine Hebeeinrichtung mit der Hubkraft 2000 kg, um die Bandsäge an der Öse (Abb. 1) anzuheben und am vorgesehenen Ort aufzustellen. Um ausreichende senkrechte Stabilität und Standsicherheit der Säge zu gewährleisten, muss die mit einer Schraube M10 am Boden befestigt werden.

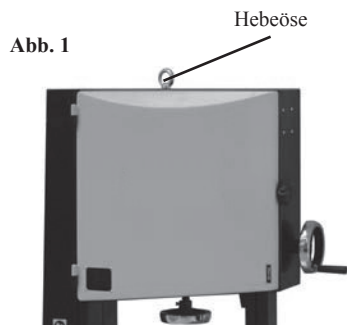

Montage des Arbeitstisches

Mit Hilfe einer zweiten Person heben Sie die Tischplatte und stellen Sie sie auf dem Schwenkfuß auf. Befestigen Sie die Arbeitsplatte mit Hilfe der mitgelieferten (4) Sechskantschrauben und (4) Unterlegscheiben am Schwenkfuß (Abb. 2 – A). Arretieren Sie die Nivellierung des Arbeitstisches mit einer Sechskantschraube, einer Buchse, einer Unterlegplatte und einer Flügelmutter (Abb. 2 – B).

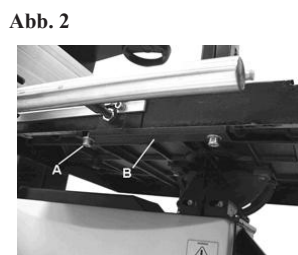

Aufstellung des Längsschnittanschlags

Befestigen Sie die hintere Anlagschiene am Arbeitstisch mit Hilfe der (2) M6-1.0 x 20 Sechskantschrauben und (2) flachen Unterlegscheiben M6 (Abb. 3). Befestigen Sie die vordere Anlagschiene am Arbeitstisch mit Hilfe der (4) Flügelsschrauben und (4) flachen Unterlegscheiben M8 (Abb. 3).

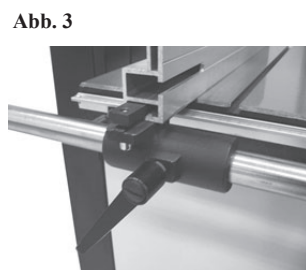

Prüfen Sie, ob die Endkappe an der Rückseite der hinteren Anlagschiene fixiert ist. Montieren Sie danach den Anschlag in die vordere und die hintere Schiene.

Montage der Handräder

Befestigen Sie den großen Starthebel (Abb. 4) an der Stütze des Oberteils der Säge und am Zahnrad mit Hilfe des mitgelieferten 5 mm L-Schraubenschlüssels.

Befestigen Sie den kleinen Starthebel (Abb. 4) am Riemen- und Geschwindigkeitssteuerständer auf der rechten Seite der Unterteile der Säge mit Hilfe des mitgelieferten 5 mm L-Schraubenschlüssels.

Abb. 4



4.0. Einstellung

Rechtswinklige Einstellung des Arbeitstisches zum Sägeband

Der Arbeitstisch lässt sich durch die Regelung der Arretierschraube unter der Tischoberfläche in einem Winkel von 90° zum Sägeband einstellen. Die Arretierschraube des Arbeitstisches stützt sich am Oberteil des Gehäuses des unteren Handrades. Zur richtigen Einstellung des Arbeitstisches müssen Sie zuerst die Arretiermutter (Abb. 5 – A) lösen und danach die Schraube (Abb. 5 – B) drehen. Danach ziehen Sie die Arretiermutter wieder fest, um die Erhaltung der vorgenommenen Einstellung sicherzustellen.

Abb. 5

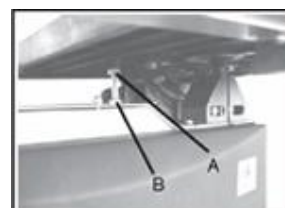

Neigung des Arbeitstisches

Lösen Sie den Arretiergriff am Schwenkfuß des Arbeitstisches (Abb. 6 – A). Drehen Sie den Tischschwenkungshebel (Abb. 6 – B), um die richtige Neigung des Arbeitstisches herzustellen. Um den richtigen Winkel festzustellen, benutzen Sie die Anzeigeskala an der Konsole des Schwenkfußes. Zur Feststellung des Arbeitstisches den Arretiergriff wieder festziehen.

Abb. 6

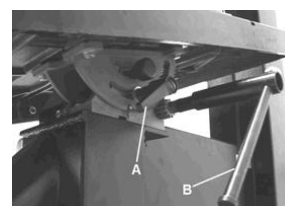

Einstellung des Sägeblatts

Warnung! Trennen Sie die Bandsäge vom Stromnetz.

Zuerst prüfen Sie, ob die obere und die untere Bandführungen entfernt vom Sägeband eingestellt sind und ob die Anzeige der Spannskala der Breite des von Ihnen verwendeten Sägebands entspricht. Danach lösen Sie durch Drehen gegen dem Uhrzeigersinn den Arretierhebel (Abb. 7) und drehen Sie das Einstellrad des Sägebands (Abb. 7) im bzw. gegen dem Uhrzeigersinn, wobei Sie gleichzeitig mit der Hand das obere Rad mindestens drei Umdrehungen drehen, bis das Sägeband auf dem Rad zentriert ist. Abschließend ziehen Sie den Arretierhebel und schließen Sie die Tür.

Abb. 7



Einstellung der Sägeblattspannung

Um die Bandspannung zu lösen, drehen Sie das Spannhandrad (Abb. 8) gegen dem Uhrzeigersinn. Um das Sägeband zu spannen, drehen Sie das Handrad der Sägebandspannung. Spannen Sie das Sägeband, bis die Spannanzeige im Anzeigefenster (Abb. 8) der Breite des von Ihnen verwendeten Sägebands entspricht.

Abb. 8

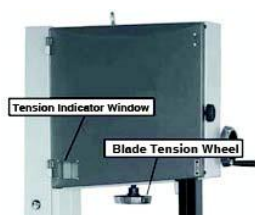

Einstellung der Sägebandführungen

Obere Führungen

Zur Einstellung der oberen Bandführungen positionieren Sie zuerst die Rollen gegenüber dem Sägeband durch Lösen der Mutter (Abb. 9 – A) und Verschieben der Führungshalterung, bis die Rollenführungen sich ungefähr 1/16“ hinter den Sägeblattrinnen befinden. Danach stellen Sie durch Lösen der Schrauben (Abb. 9 – B) beidseitig des Sägebands die Rollenführungen in einem Abstand von 1/32“ vom Sägeband ein. Die Rollenführungen sollten nicht zu eng eingestellt werden, weil ansonsten die Lebensdauer des Sägebands beeinträchtigt wird. Abschließend stellen Sie durch Lösen der Sechskantmutter (Abb. 9 – C) den Andrucklager in geringem Abstand vom Hinterteil des Sägebands ein. Nach dem Erreichen der richtigen Einstellung arretieren Sie den Andrucklager mit Hilfe der Sechskantmutter (Abb. 9 – A).

Abb. 9

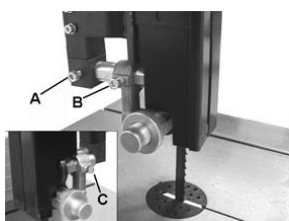

Untere Führungen

Zur Einstellung der unteren Sägebandführungen müssen Sie zuerst die Sechskantmutter (Abb. 10 – A) lösen, danach die Führungshalterung bis ungefähr 1/16“ hinter den Sägeblattrinnen verschieben und wieder die Sechskantmutter (Abb. 10 – A) festziehen. Danach stellen Sie durch Lösen der Schrauben (Abb. 10 – B) beidseitig des Sägebands die Rollenführungen in einem Abstand von 1/32“ vom Sägeband ein. Abschließend stellen Sie durch Lösen der Sechskantmutter (Abb. 10 – C) den Andrucklager in geringem Abstand vom Hinterteil des Sägebands ein.

Abb. 10

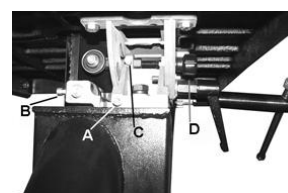

Einstellung der Anzeigeskala des Längsschnittanschlages

Schieben Sie den Längsanschlag entlang der Schiene gegen Sägeband und lösen Sie die Arretierschraube (Abb. 11 – A). Verschieben Sie danach die Skala (Abb. 11 – B) seitlich und bringen Sie die Nullposition in Übereinstimmung mit der Lupenlinie (Abb. 11 – C). Nach erfolgter Einstellung ziehen Sie die Arretierschraube fest.

Um die Einstellung zu prüfen, den Längsanschlag einstellen und ein Referenzwerkstück bestimmter Dicke schneiden. Bei einer richtigen Einstellung wird die Dicke des Referenzwerkstückes mit dem Zeiger der Führung des Längsanschlages übereinstimmen.

Abb. 11

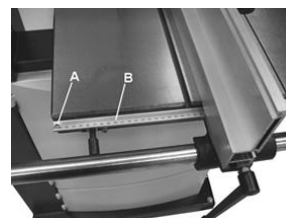

Einstellung der Sägehöhe

Lösen Sie den Arretierhebel der Hebe- und Absenkvorrichtung (Abb. 12) und drehen Sie das Hebe- und Absenkhandrad (Abb. 12) zum Heben oder Absenken der Baugruppe der oberen bzw. unteren Sägebandführung in die richtige Höhe. Beachten Sie: die Unterkante der Führungslager liegt ca. 1/4“ über der Oberfläche des Werkstückes.

Abb. 12



Änderung der Sägebandgeschwindigkeit

Warnung! Vor jeden Einstell- oder Wartungsarbeiten, muss die Werkzeugmaschine isoliert und vom Stromnetz getrennt werden. Diese Bandsäge hat zwei Sägebandgeschwindigkeiten: niedrige und hohe Geschwindigkeit. Im unteren Bandrad (Abb. 13 – A) sind zwei mehrstufige Keilscheiben integriert, und auf der Motorwelle befindet sich eine zweistufige Keilscheibe (Abb. 13 – B).

Der Keilriemen (Abb. 13 – C) wird über die Bandradscheibe und die Motorscheibe geführt. Zur Erhöhung bzw. Verringerung der Riemenspannung wird das Handrad der Riemenspannung und der Geschwindigkeitsregelung. Im Fall einer hohen Geschwindigkeit muss der Riemen auf die hintere Scheibe sowohl am Motor, als auch auf dem Sägebandrad laut Abb. 13 gelegt werden.

Im Fall einer niedrigen Geschwindigkeit muss der Riemen auf die vordere Scheibe sowohl am

Abb. 13

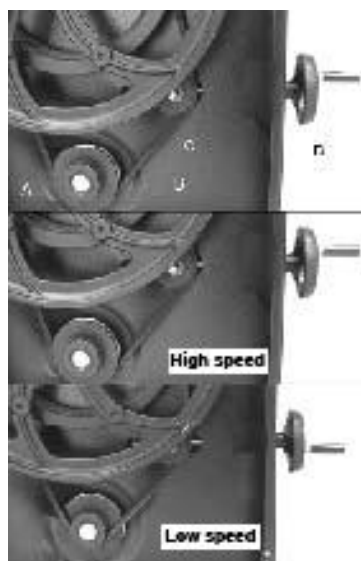

Wechsel des Sägebandes

Warnung! Trennen Sie die Bandsäge vom Stromnetz. Dadurch wird unkontrolliertes Anlaufen der Bandsäge durch versehentliches Betätigen des EIN-/AUSSCHALTERS verhindert.

- Öffnen Sie obere und untere Bandradhaube durch das Drehen der Verschlusshebel der Tür.
 - Entfernen Sie die Führung des Längsanschlags an der Vorderkante des Arbeitstisches durch Lösen der 4 Flügelschrauben (Abb. 3, Seite 5).
 - Um die Bandspannung zu lösen, drehen Sie das Klinkgriff der Bandspannung (Abb. 14) im Uhrzeigersinn.
 - Entfernen Sie das Sägeband, indem Sie es durch die Öffnung des Arbeitstisches, die obere und untere Sägenführung und die Öffnung an der Rückseite der Werkzeugmaschine ziehen; seien Sie vorsichtig, um Verletzungen zu vermeiden. Erforderlichenfalls tragen Sie Schutzhandschuhe.
 - Bei der Montage des neuen Sägebands stellen Sie sicher, dass in der Position, bei der das Sägeband durch den Arbeitstisch läuft, die Zähne nach unten und zum Benutzer gerichtet sind.
 - Spannen Sie wieder das neue Sägeband durch Drehen des Schnellspannhebels (Abb. 14) gegen dem Uhrzeigersinn und prüfen Sie die Zentrierung des Sägebands. Das Sägeband muss über die Mitte des Bandrades laufen.
- Weitere Information finden Sie auf der Seite 6 unter „Einstellung des Sägebands“.

- Stellen Sie die Sägebandführungen zurück, wie es im Abschnitt „Einstellung der Sägebandführungen“ auf der Seite 7 beschrieben ist.
- Stellen Sie die Sägebandspannung wieder so ein, wie es im Abschnitt „Einstellung der Sägebandspannung“ auf der Seite 6 beschrieben ist.
- Montieren Sie wieder die Schiene des Längsanschlags und ziehen Sie die 4 Flügelschrauben an (Abb. 3, Seite 5).
- Vor dem Anschluss der Werkzeugmaschine an das Stromnetz verschließen Sie die beiden Türen der Bandräder.

Abb. 14



5.0 Betrieb

Das Sägeband erzeugt den Schnitt durch eine kontinuierliche Bewegung nach unten. Halten Sie das Werkstück mit beiden Händen fest, drücken Sie es gegen dem Arbeitstisch und schieben Sie es langsam zum Sägeband. Dabei halten Sie Ihre Hände vom Sägeband fern!

Zum besseren Ergebnis muss das Sägeband scharf sein. Mit einem unscharfen Sägeband, insbesondere bei geraden Schnitten wird kein richtiges Schnittergebnis erreicht, und außerdem ist in solchem Fall die Ausübung eines zu hohen Druckes auf die Lager der hinteren Führung erforderlich. Wählen Sie ein Sägeband, das der auszuführenden Arbeit bezüglich der Holzstückdicke und der Schnittart. Je dünner und härter der Holzwerkstoff ist, desto feiner müssen die Zähne der Säge sein.

Für spitze Winkelschnitte verwendet man eine Säge mit feinen Zähnen. Die Werkzeugmaschine ist besonders für gebogene, sowohl für gerade Schnitte geeignet, Während des Schneidens beachten Sie die markierten Schnittlinien durch gleichmäßiges Schieben und Drehen des Werkstücks. Versuchen Sie nicht, das Werkstück zu drehen, ohne es zu verschieben, weil dadurch das Werkstück eingeklemmt bzw. das Sägeband gebrochen werden kann.

Benutzen Sie für gerade Schnitte den mitgelieferten Anschlag, um das Werkstück langsam und geradlinig entlang das Sägeband zu führen.

6.0 Technische Wartung

Achtung! VOR DER REINIGUNG ODER TECHNISCHEN WARTUNG MUSS DIE WERKZEUGMASCHINE VON DER SPANNUNGSVERSORGUNG (VON DER NETZSTECKDOSE) GETRENNT SEIN.

VERWENDEN SIE ZUR REINIGUNG DER WERKZEUGMASCHINE NIE WASSER UND ANDERE FLÜSSIGKEITEN. BENUTZEN SIE DAZU EINE BÜRSTE.

DURCH EINE REGELMÄSSIGE TECHNISCHE WARTUNG DER WERKZEUGMASCHINE WERDEN UNNÖTIGE PROBLEME VERMIEDEN.

Um genaue Schnitte sicherzustellen, muss der Arbeitstisch sauber gehalten werden. Um einwandfreie Funktion aller beweglichen Teile sicherzustellen und übermäßigen Verschleiß zu vermeiden, muss die Werkzeugmaschine sauber gehalten werden.

Die Lüftungsöffnung des Motors müssen immer frei sein, um eine Überhitzung des Motors zu vermeiden. Die inneren Teile der Werkzeugmaschine (in der Nähe des Sägebandes u. a.) müssen sauber gehalten werden; Staubablagerungen sind zu vermeiden.

7.0. Schaltplan

Warnung! Diese Werkzeugmaschine muss geerdet sein.

Das Spannungskabel darf nur durch einen zugelassenen Elektrofachmann ausgetauscht werden.

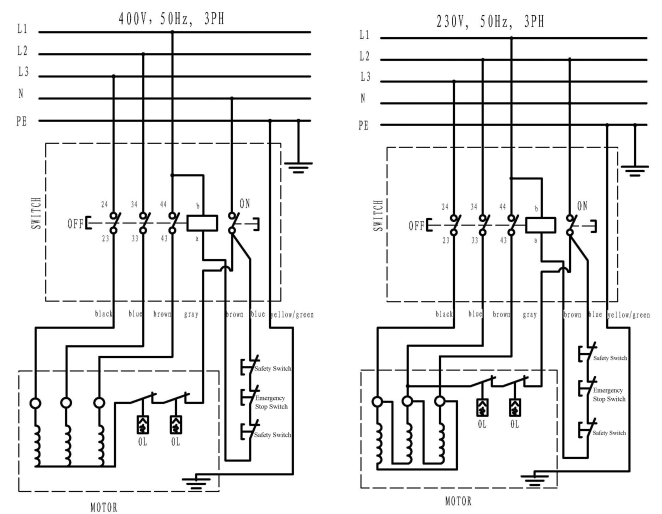

8.0 Störungssuche

WARNUNG! FÜR IHRE EIGENE SICHERHEIT MUSS VOR JEDER STÖRUNGSSUCHE DIE WERKZEUGMASCHINE ABGESCHALTET UND VON DER SPANNUNGSVERSORGUNG GETRENNT WERDEN.

Störung	Mögliche Ursache	Abhilfe
Die Werkzeugmaschine ist eingeschaltet, arbeitet aber nicht.	<ol style="list-style-type: none"> Keine Stromversorgung. Schalterbeschädigung. 	<p>Kabel auf Beschädigungen prüfen. Wenden Sie sich an den lokalen Vertreter zur Durchführung Reparatur.</p>
Keine Sägebandbewegung beim Motorbetrieb.	<ol style="list-style-type: none"> Schnellspannhebel oder das Spannrade des Sägebands sind nicht angezogen. 	<p>Motor ausschalten, Schnellspannhebel oder das Spannrade des Sägebands anziehen.</p>
Das Sägeband erzeugt keinen gradlinigen Schnitt.	<ol style="list-style-type: none"> Das Sägeband ist von einem der Sägebandräder abgerutscht. Sägeband gebrochen. Der Antriebsriemen ist gerissen. 	<p>Klapptür öffnen und Prüfung vornehmen. Sägeband austauschen. Riemen austauschen. Benutzen Sie den Anschlag. Üben Sie einen leichten Druck auf das Werkstück aus und vermeiden Sie die Sägeblattbiegung.</p>
	<ol style="list-style-type: none"> Zu hohe Vorschubgeschwindigkeit. Unschärfe bzw. verformte Zähne des Sägebandes. Falsche Einstellung der Sägebandführungen. 	<p>Ein neues Sägeband verwenden. Nehmen Sie die Einstellung der Sägebandführungen vor (s. Abschnitt auf der Seite 7).</p>
Das Sägeband schneidet nicht bzw. sehr langsam.	<ol style="list-style-type: none"> Die Zähne des Sägebandes sind durch Bearbeitung von harten Werkstoffen oder durch lange Nutzung unscharf geworden. Das Sägeband ist in falsche Richtung aufgestellt. 	<p>Wechseln Sie das Sägeband; benutzen Sie das Sägeband mit 6 T.P.I. für Holz und weiche Werkstoffe. Benutzen Sie das Sägeband mit 14 T.P.I. für härtere Werkstoffe Das Sägeband mit 14 T.P.I. schneidet langsamer, weil es feinere Zähne und niedrigere Leistungsfähigkeit hat. Das Sägeband richtig montieren.</p>
Sägemehlablagerungen innerhalb der Werkzeugmaschine.	<ol style="list-style-type: none"> Es ist normal. 	<p>Werkzeugmaschine regelmäßig reinigen. Die Klapptür öffnen und Sägemehl mit einem Stabsauger entfernen.</p>
Sägemehl im Motorgehäuse.	<ol style="list-style-type: none"> Zu starke Staubablagerungen auf die äußeren Teile der Werkzeugmaschine. 	<p>Lüftungsöffnungen des Motors mit einem Stabsauger reinigen. Entfernen Sie regelmäßig die Sägespäne, damit diese ins Gehäuse nicht eingesaugt werden.</p>
Die Werkzeugmaschine erzeugt keine Schnitte im Winkel von 45° oder 90°.	<ol style="list-style-type: none"> Falsche Einstellung des Arbeitstisches zum Sägeband. Das Sägeband ist unscharf geworden bzw. auf das Werkstück wird ein zu hoher Druck ausgeübt. 	<p>Arbeitstisch korrekt einstellen. Sägeband wechseln bzw. den Druck auf das Werkstück verringern.</p>
Das Sägeband lässt sich nicht einwandfrei auf den Bandrädern positionieren.	<ol style="list-style-type: none"> Die Räder sind nicht ausgeglichen. Beschädigung des Lagers. Falsche Einstellung des Bänderstellhebels. Mangelnde Sägebandqualität. 	<p>Wenden Sie sich an den lokalen Vertreter zur Durchführung Reparatur. Stellen Sie den Hebel ein (s. Abschnitt auf der Seite 6). Sägeband austauschen.</p>

Indhold

1.0. Lær din båndsav at kende	10
2.0 Specifikationer	11
3.0 Montering	11
4.0 Justering	11
5.0 Betjening	13
6.0 Vedligeholdelse	13
7.0 Ledningsdiagram	13
8.0 Fejlfinding	14
Reserve dele skema	92
EK overensstemmelseserklæring	95

Specielle sikkerhedsregler for båndsave

Stop altid båndsaven, før restemner fjernes fra bordet.

Hold altid hænder og fingre væk fra klingens.

Forsøg aldrig at save emner, der ikke har en flad overflade, med mindre der anvendes en egnet støtte. Hold altid materialet fast og før det ind til klingens ved moderat hastighed. Sluk altid maskinen, hvis materialet skal føres tilbage fra et ufuldstændigt snit. Juster det øverste styr cirka 1/8" over materialet, der skæres. Kontroller at klingestørrelsen og -typen passer til tykkelsen og typen af det materiale, der skæres. Sørg for, at klingspændingen og klingens balance er korrekt justeret. Foretag "aflastningsskæring" for skæring af lange kurver. Løsn klingspændingen, når saven ikke skal anvendes i længere tid.

Brugeransvar / Garanti

Denne maskine fungerer i overensstemmelse med beskrivelsen i de medfølgende instruktioner. Denne maskine skal kontrolleres regelmæssigt. Defekt udstyr (herunder strømledning) må ikke anvendes. Dele der er i stykker, mangler, tydeligt slidte, forspændte eller kontaminerede skal udskiftes omgående. Hvis en sådan reparation eller udskiftning er nødvendig, anbefales det kun at anvende ægte reservedele, og at sådanne reparationer udføres af kvalificerede personer. Denne maskine og dens dele må ikke modificeres eller ændres fra standardspecifikationerne. Brugeren af denne maskine har eneansvaret for enhver funktionsfejl, der skyldes forkert brug eller uautoriserede modifikationer fra standardspecifikationerne, mangelfuld vedligeholdelse, skader eller forkert reparation udført af ukvalificerede personer.

Denne maskine er omfattet af garanti, under forudsætning af at kravet skyldes produktionsfejl eller sammenbrud i grundmaterialer og ikke er direkte eller indirekte forårsaget af misbrug, og under forudsætning af, at kravet først rapporteres til den forhandler, som maskinen oprindeligt blev købt hos. Mangelfulde dele eller udstyr kan gøre returnering til forhandleren i egnet emballage med forudbetalt fragt påkrævet.

1.0 Lær din båndsav at kende

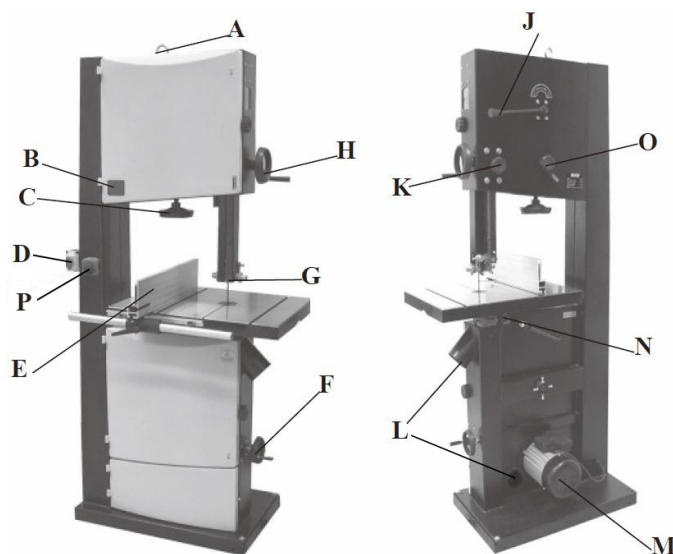

- A. Løftering
- B. Indikatorrude for spænding
- C. Klingetilspændingshjul
- D. Afbryder
- E. Bagpanel
- F. Håndhjul til remstramning og hastighedsændring
- G. Klingestyr
- H. Håndhjul til hævnings og sænkning
- J. Håndtag til spænding af klinge
- K. Låseknap til hævnings og sænkning
- L. 100 mm støvudsugningsport
- M. Motor
- N. Bordvipningsknap
- O. Knap til klingsporing
- P. Nørdstopknap

2.0 Specifikationer

Art. Nr	20005-0102
Luna	BBS 500
Maks. skæredybde:	285 mm
Udhængsdybde:	465 mm
Savklingelængde:	3607 mm
Savklingebredde:	6~25 mm
Savklingehældning:	0°~45°
Størrelse på savbord:	630 x 480 mm
Hastighed på savklinge:	380 eller 820 m/min
Motor:	2,0 Hk (ydelse)

3.0 Montering

Maskinen leveres delvist samlet. Inden den tages i brug, skal følgende dele monteres: arbejdsbord, bagpanel og svinghåndtag.
ADVARSEL! Anvend en løfteanordning på 2000 kg til at løfte denne båndsav i ringen (fig. 1) og placere den på et egnet sted. Båndsaven skal fastgøres til gulvet med en M10-skrue for at sikre, at båndsaven står sikkert i lodret position.

Fig. 1 Løftering



Montering af arbejdsbord

Løft med hjælp fra en anden person arbejdsbordet op på taplejet. Monter arbejdsbordet på taplejet med de medfølgende (4) sekskantskruer og (4) skiver (A-fig. 2). Brug unbrakoskruen, bøsningen, skiven og monteringspladen (B-fig. 2) til at sørge for, at arbejdsbordet er plant.

Fig. 2

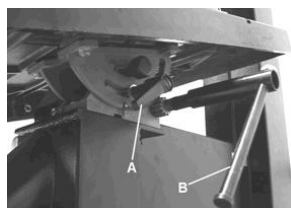

Sådan monteres bagpanelet

Monter skalaskinnen på bordet med to sekskantede skruer og to flade skiver. Monter panelskinnen på bordet med fire sekskantmøtrikker på placering 2. Anbring panelholderen på panelskinnen. Skub bagpanelet, så det sidder fast på panelholderen, og spænd monteringsanordningerne. Skru låsehåndtaget fast for at sikre placeringen af panelet på panelskinnen.

Fig. 3

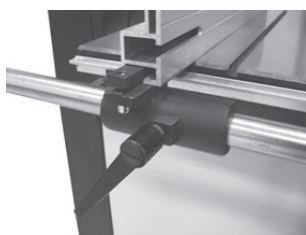

Sådan monteres håndhjulet

Monter det store svinghåndtag (fig. 4) til stativet og drivakslen på den øverste del af båndsaven vha. den medfølgende 5 mm-unbrakonøgle. Monter det lille svinghåndtag (fig. 4) til remmen og hastighedsstyrehåndtaget på den nederste højre side af båndsaven vha. den medfølgende 5 mm-unbrakonøgle.

Fig. 4



4.0 Justering

Sådan indstilles bordet vinkelret på savklingen
 Bordet kan indstilles til en 90° vinkel på savklingen ved at justere bordets stopskruer, som findes under bordet.
 Bordets stopskruer hviler på det nederste hjul i båndhjulshuset. Ved først at løse låsemøtrikken (A-fig. 5) og derefter justere skruen (B-fig. 5), kan bordet indstilles korrekt. Spænd låsemøtrikken (A-fig. 5) igen for at sikre, at indstillingen holder.

Fig. 5

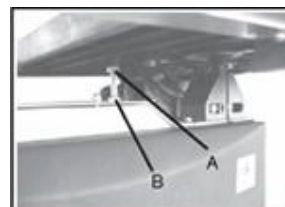

Sådan vippes bordet

Løsn låsehåndtaget (A-fig. 6) på bordets tapleje. Drej på bordets vippehåndtag (B-fig.6) for at indstille bordet til den ønskede vinkel. Brug vinkelskalaen på taplejebeslaget til at finde den ønskede vinkel. Spænd låsehåndtaget igen for at fastgøre bordet.

Fig. 6



Sådan spores savklingen

ADVARSEL! Afbryd strømmen til båndsaven.
 Først skal du sørge for, at de øvre og nedre klingestyr er justeret væk fra klingens, og at værdien for spændingsskalaen svarer til bredden på den klinge, du bruger. Derefter løsnes låsehåndtaget (fig. 7) ved at dreje det rundt mod uret og dreje klingens sporeknap (fig. 7) rundt med uret/mod uret samtidig med, at du med hånden drejer det øverste hjul mindst tre gange rundt, indtil klingens spore er til midten af hjulet.
 Til slut fastspændes låsehåndtaget, og døren lukkes.

Fig. 7



Sådan justeres klingespændingen

Drej håndhjulet til klingespænding rundt mod uret for at løsne klingens spænding (fig. 8). Drej håndhjulet til klingespænding rundt for at spænde klingens spænding. Spænd klingens spænding, indtil spændingsværdien, som du kan se i spændingsindikatorruden, svarer til bredden på den klinge, du bruger (fig. 8).

Fig. 8

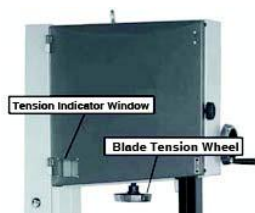

Sådan justeres klingestyrene

De øvre styr:

De øvre klingestyre justeres ved at placere rullestyrene i forhold til klingens tandbund ved at løsne sekskantmøtrikken (A-fig. 9) og flytte styrholderen, indtil rullestyrene befinder sig ca. 1/16" bag klingens tandbund. Derefter placeres rullestyrene inden for 1/32" fra klingens tandbund ved at frigøre skrueene (B-fig. 9) på hver side af klingens tandbund. Placer ikke styrene for tæt på klingens tandbund, da dette vil have en negativ effekt på klingens levetid. Til sidst justeres drivlejet, så det lige akkurat ikke rører ved klingens bagside, ved at løsne sekskantmøtrikken (C-fig. 9). Når du finder den korrekte justering, kan du låse drivlejet i den placering med sekskantmøtrikken (A-fig. 9).

Fig. 9

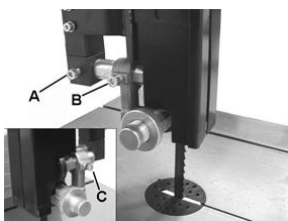

Nedre styr

De nedre klingestyre justeres ved at løsne sekskantmøtrikken (A-fig.10), derefter placeres styrholderen inden for ca. 1/16" afstand bag båndsavens tandbund, og sekskantmøtrikken (A-fig.10) spændes. Derefter placeres rullestyrene inden for 1/32" fra klingens tandbund ved at frigøre skrueene (B-fig.10) på hver side af klingens tandbund. Til sidst justeres drivlejet, så det lige akkurat ikke rører ved klingens bagside, ved at løsne sekskantmøtrikken (C-fig.10).

Fig. 10

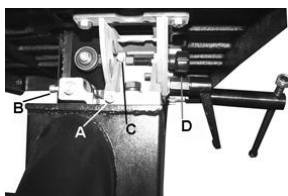

Sådan justeres bagpanelets styreskala

Skyd bagpanelet op imod klingens tandbund langs panelskinnen, og løs fastgørelsesskruen (A-Fig.11). Derefter flyttes skalaen (B-fig.11) sidelæns, og skalaen justeres i forhold til klingens tandbund. Spænd fastgørelsesskruen igen, når justeringen er korrekt. Justeringen kan kontrolleres ved at indstille bagpanelet til en vis tykkelse og save et teststykke. Når justeringen er korrekt, skal tykkelsen på teststykket svare til skalaindstillingen på bagpanelet.

Fig. 11

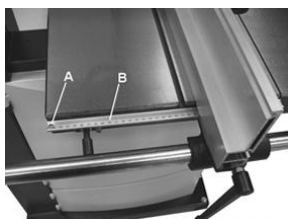

Sådan justeres skærehøjden

Løs låseknappen til hævnning og sænkning (fig. 12), og drej på håndhjulet til hævnning og sænkning (fig. 12) for at hæve eller sænke styret/den øvre klinge til den ønskede højde. Derefter spændes låseknappen til hævnning og sænkning. Bemærk: Den nederste kant på styrets lejer befinder sig ca. 1/4" over arbejdsemnets øverste overflade.

Fig. 12



Sådan ændres klingehastigheden

ADVARSEL! Før justeringer eller vedligeholdelse skal du altid sørge for, at maskinen er isoleret, og at strømmen er afbrudt. Båndsaven har to klingehastigheder, lav hastighed og høj hastighed. Det nederste båndhjul (A-fig.13) er udstyret med to indbyggede multi-v-formede remskiver, og motorakslen har en dobbelt multi-v-formet remskive (B-fig.13). Multi-v-remmen (C-fig.13) går rundt om båndhjulets remskive og motorens remskive. Remstramningen løsnes og aktiveres med håndhjulet til remstramning og hastighedsændring (D-fig.13). Ved høj hastighed skal remmen sidde på den bageste remskive både på motoren og båndhjulet. Som vist på fig. 13. Ved lav hastighed skal remmen sidde på den forreste remskive både på motoren og båndhjulet. Som vist på fig. 13.

Fig. 13

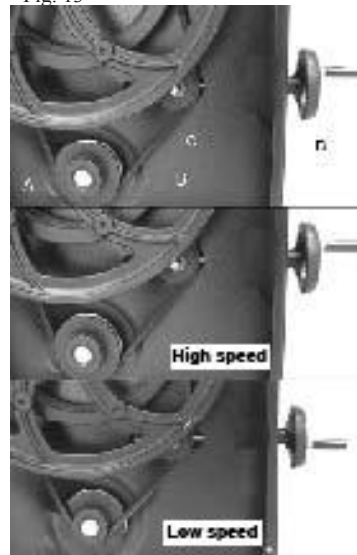

Sådan udskiftes båndsavens klinge

ADVARSEL! Afbryd strømforsyningen til maskinen. Dette sikrer, at båndsaven ikke tænder for ON/OFF-knappen ved et uheld, hvis den får et stød.

- Åbn de øverste og de nederste hjulkapper på båndhjulet ved at dreje på dørens låseknapper.
- Fjern bagpanelskinen fra forsiden af bordet ved at løsne de fire fingerskruer (fig. 3 på side 5).
- Løs klingespændingen ved at dreje håndtaget til spænding af klinge (fig. 14) med uret rundt.
- Fjern savklingen ved at føre den igennem hullet i bordet, i de øvre og nedre klingestyre og hullet i maskinens ryg, idet du passer på ikke at skære dig selv. Bær handsker, hvis det er nødvendigt.

- e) Når du monterer den nye klinge, skal du sørge for, at klingens tænder vender nedad og ind imod dig på det punkt, hvor klingen går igennem bordet.
- f) Spænd den nye klinge igen ved at dreje håndtaget til hurtig frigørelse (fig. 14) rundt mod uret, og kontroller klingens sporing. Klingens skal køre i midten af båndhjulet.
- g) Nulstil klingestyrerne, som beskrevet i afsnittet "Sådan justeres klingestyrerne" på side 7.
- h) Nulstil klingespændingen, som beskrevet i afsnittet "Sådan justeres klingespændingen" på side 6.
- i) Udskift bagpanelstyret, og spænd de fire fingerskruer igen (fig. 3 på side 5).
- j) Luk og lås begge båndhjulets døre, før du igen tilslutter strøm.

Fig. 14



5.0 Betjening

Klingen saver med en vedvarende nedadrettet bevægelse. Hold arbejdsemnet godt på plads ned mod bordet med begge hænder, og før det langsomt mod klingens tænder, mens du sørger for at holde dine hænder væk fra klingens tænder. Du opnår de bedste resultater med en skarp klinge. Hvis klingens tænder er sløve, saver den ikke korrekt, og der skabes et for stort tryk på de bageste styreljer, dette forekommer især, når du skal save lige. Vælg den rigtige klinge til opgaven, hvilket kommer an på træets tykkelse og hvordan, træet skal saves. Jo tyndere og hårdere træet er, jo finere skal klingens tænder være. Hvis du skal save skarpe kurver, skal du bruge en klinge med fine tænder. Maskinen er især god til at save kurver, men den kan også bruges til at save lige. Du saver ved at skubbe og dreje arbejdsemnet i en jævn bevægelse langs de markerede streger på emnet. Forsøg ikke at dreje arbejdsemnet uden at skubbe det, da arbejdsemnet kan sætte sig fast, eller klingens tænder kan blive bøjet. Når du skal save lige, skal du bruge det medfølgende panel til langsomt at føre arbejdsemnet langs med klingens tænder i en lige linje.

6.0 Vedligeholdelse

FORSIGTIG! SØRG FOR AT AFBRYDE STRØMFORSYNINGEN (I STIKKET PÅ VÆGGEN) TIL MASKINEN, INDEN DEN RENGØRES ELLER VEDLIGEHOLDES. BRUG ALDRIG VAND ELLER ANDRE VÆSKER TIL RENGØRING AF MASKINEN. BRUG EN BØRSTE. JÆVNLIK VEDLIGEHOLDELSE AF MASKINEN FOREBYGGER UNØDVENDIGE PROBLEMER.

- Hold bordet rent for at sikre, at savningen bliver nøjagtig.
- Hold maskinen ren udvendigt for at sikre, at alle de bevægelige dele kører jævnt og for at forebygge slid.
- Hold motorens ventilation ren for at undgå overophedning.
- Hold maskinen ren indvendig (ved savklingen osv.) for at forebygge ophobning af støv.

7.0 Ledningsdiagram

ADVARSEL! Denne maskine skal have forbindelse til jord. Udskiftning af strømforsyningskablet må kun udføres af en kvalificeret elektriker.

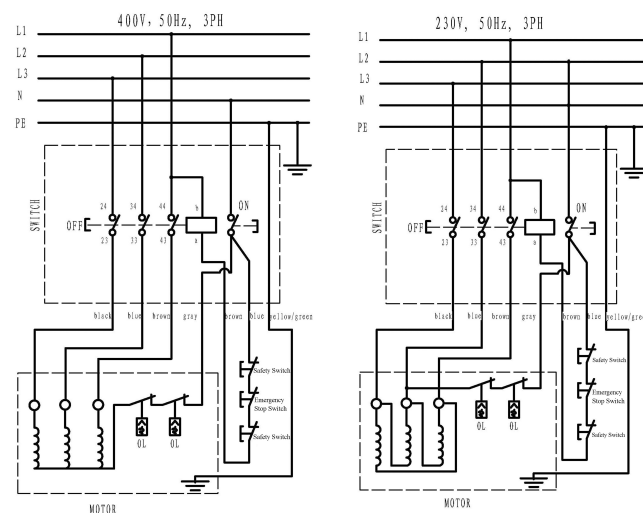

8.0 Fejlfinding

ADVARSEL: AF HENSYN TIL DIN EGEN SIKKERHED SKAL DU ALTID SLUKKE FOR MASKINEN OG AFBRYDE STRØMMEN TIL DEN, FØR DU PÅBEGYNDER FEJLFINDING.

PROBLEM	MULIG ÅRSAG	LØSNING
Maskinen fungerer ikke, når den tændes.	<ol style="list-style-type: none"> 1. Ingen strømforsyning. 2. Defekt afbryder. 	<p>Kontroller, om kablet er beskadiget.</p> <p>Kontakt din lokale forhandler med henblik på reparation.</p>
Klingen bevæger sig ikke, selvom motoren kører.	<ol style="list-style-type: none"> 1. Håndtaget til hurtig udløsning eller klingetilspændingshjulet er ikke blevet spændt. 2. Klingen er faldet af et af hjulene. 3. Savklingen er gået i stykker. 4. Drivremmen er gået i stykker. 	<p>Sluk for motoren, spænd håndtaget til hurtig frigørelse eller klingetilspændingshåndhjulet.</p> <p>Åbn hængseldøren og kontroller.</p> <p>Udskift klingen.</p> <p>Udskift remmen.</p>
Klingen saver ikke lige.	<ol style="list-style-type: none"> 1. Panelet anvendes ikke til savningen. 2. Arbejdsemnet føres for hurtigt frem. 3. Klingetænderne er sløve eller beskadigede. 4. Klingestyrene er ikke justeret korrekt. 	<p>Brug et panel.</p> <p>Tryk let på arbejdsemnet og sørg for, at klingen ikke er bøjet.</p> <p>Brug en ny klinge. Juster klingestyrene (se afsnittet på side 7).</p>
Klingen saver ikke eller saver meget langsomt.	<ol style="list-style-type: none"> 1. Tænderne er blevet sløve pga. savning i hårdt materiale eller lang tids brug. 2. Klingen er monteret i den forkerte retning. <p>1. Dette er normalt.</p>	<p>Udskift klingen, brug en 6 T.P.I.-klinge til træ og bløde materialer. Brug en 14 T.P.I.-klinge til hårdere materialer. En 14 T.P.I.-klinge saver altid langsommere pga. de finere tænder og den langsommere saveydelse. Monter klingen korrekt.</p>
Der er ophobet savsmuld inden i maskinen.		<p>Rengør maskinen regelmæssigt. Åbn hængseldøren, og fjern savsmuldet med en støvsuger.</p>
Der er savsmuld inden i motorhuset.	<ol style="list-style-type: none"> 1. Der er en kraftig ophobning af støv på maskinens udvendige dele. 	<p>Rengør ventilatorhullerne til motoren med en støvsuger. Fjern savsmuldet en gang imellem for at forhindre, at det bliver suget ind i huset.</p>
Maskinen saver ikke ved vinkler på 45 eller 90 grader.	<ol style="list-style-type: none"> 1. Bordet sidder ikke vinkelret på klingen. 2. Klingen er sløv, eller der trykkes for hårdt på arbejdsemnet. 	<p>Juster bordet.</p> <p>Udskift klingen, eller tryk lidt mindre hårdt på arbejdsemnet.</p>
Klingen kan ikke placeres ordentligt på båndhjulene.	<ol style="list-style-type: none"> 1. Hjulene er ikke justeret korrekt i forhold til hinanden. Defekte lejer. 2. Klingens sporingsknap er ikke blevet korrekt justeret. 3. Dårlig klinge. 	<p>Kontakt din lokale forhandler med henblik på reparation.</p> <p>Juster knappen (se afsnittet på side 6).</p> <p>Udskift klingen.</p>

EESTI

Tõlge algupärase kasutusjuhendi

Sisukord

1.0 Õpi tundma oma masinat	15
2.0 Tehnilised andmed	15
3.0 Kokkupanek	16
4.0 Reguleerimine	16
5.0 Kasutamine	18
6.0 Hooldus	18
7.0 Elektriskeem	18
8.0 Vigade kõrvaldamine	19
Osade skeem	92
EL-tüübikinnitus	95

Lintsaaigide eriohutuspõhised

Peata alati saag enne puidujäätmete eemaldamist töölaualt.
 Hoida käed ja sõrmed saelindist eemal.
 Kui saed materjali, millel puudub tasane aluspind, siis kasuta alati materjali hoidmiseks sobivat hoiderakist.
 Hoida alati materjali kindlalt ja kasuta mõõdukalt ettenihet.
 Enne lõplikult läbisaagimata materjali eemaldamist peata masin.
 Reguleeri ülemine juhik umbes 3 mm saetava materjali pinnast kõrgemale.
 Kontrolli kasutatava saelindi mõõtmete ja tüübi sobivust saetava materjali paksusele ja omadustele.
 Kontrolli, et saelindi pinge ja jooks (tracking) oleksid õigesti reguleeritud.
 Enne pika kõverjoone lõikamist tee "reljeeflõige".
 Vabasta saelint pingest, kui sa saagi pikema aja jooksul ei kasuta.

Kasutaja vastutus ning toote garantii

See masin vastab käesolevas kasutusjuhendis kirjeldatud tehniliste nõuetele üksnes siis, kui masina ülesseadmine, kasutamine, hooldus ja remont toimuvad kooskõlas kasutusjuhendiga. Seda masinat tuleb perioodiliselt üle vaadata. Vigastatud osad (ka kaableid) ei tohi kasutada. Purunenud, puuduvad, lõpuni kulunud detailid tuleb koheselt asendada. Sellise remondi vajaduse tekkimisel soovime lasta seda teha kvalifitseeritud isikul. Selle masina osad võib asendada ainult originaalvaruosadega. Masina kasutaja vastutab ebaõige kasutamise, hoolduse või remondi tagajärgede eest. Käesolevale masinale kehtiv garantii katab materjali või valmistamise vigadest põhjustatud vigastusi ja rikkeid, kuid see ei kehti masina ebaõigest kasutamisest põhjustatud probleemide osas. Kõik vigased osad või seadmed saadetakse masina müüjale ostja kulul.

1.0 Õpi tundma oma masinat

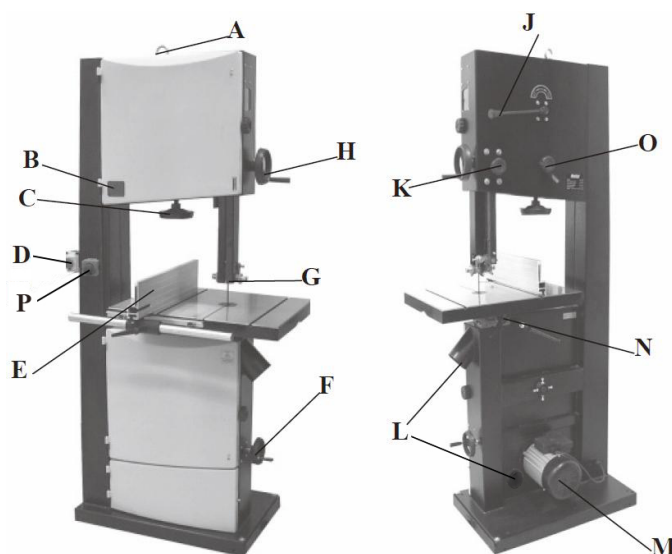

- | | |
|----|--|
| A. | Tõsteas |
| B. | Lindipingi indikaatori aken |
| C. | Lindipingutusratas |
| D. | Lüliti |
| E. | Külgtugi |
| F. | Rihma pingutamise ja kiiruste vahetamise käsiratas |
| G. | Lindijuhik |
| H. | Tõstmise ja langetamise käsiratas |
| J. | Lindipingutuskäepide |
| K. | Tõstmise ja langetamise lukustusnupp |
| L. | 100 mm imuriotsak |
| M. | Mootor |
| N. | Lauakallutusnupp |
| O. | Lindisuunamisnupp |
| P. | Avariilüliti |

2.0 Tehnilised andmed

Art. Nr	20005-0102
Luna	BBS 500
Suurim lõikesügavus:	285mm
Kurgu laius:	465mm
Saelindi pikkus:	3607mm
Saelindi laius:	6~25mm
Saelindi kallutatavus:	0°~45°
Laua mõõtmed:	630x480mm
Lindi kiirus:	380 või 820m/min
Mootor:	2.0hj (väljund)

3.0 Kokkupanek

Lintsaaq tarnitakse osaliselt koostatuna. Enne masina kasutamist kinnita järgmised detailid: töölaud, külgtugi, käsirattad.

HOIATUS! Kasutades tõsteaasa (joonis 1) tõsta masin 2000 kg tõstevõimega tõsteseadmega soovitud kohale. Saele küllaldase stabiilsuse tagamiseks tuleb see M10 poltidega pöranda külge kinnitada.

Joonis 1 Anillo para levantamiento



Töölaua paigaldamine

Tõsta koos abilisega töölaud kaldtapile.

Kinnita töölaud juhikule kompleksis oleva nelja poldiga ja seibiga. (A--joonis 2). Töölaua reguleerimiseks kasuta polti, puksi, seibi ja tiibmutrit (B--Joonis 2).

Joonis 2

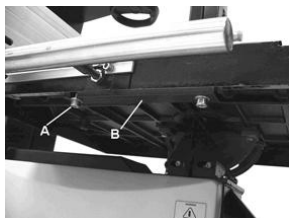

Külgtoe paigaldamine

Kinnita külgtoe tagumine juhik laua külge kahe poldiga M6x1,0x20 ja kahe lameseibiga M6 (joonis 3). Kinnita külgtoe eesmine juhik laua külge nelja tiibpoldiga ja nelja lameseibiga (joonis 3). Kontrolli, et tagumise juhiku otsakork oleks kinnitatud. Seejärel aseta külgtugi eesmisele ja tagumisele juhikule.

Joonis 3

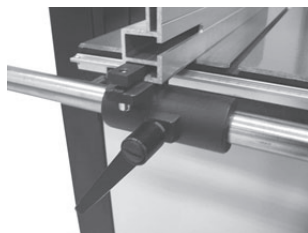

Käsirataste kinnitamine

Kinnita suur käsiratas lintsaie ülemise osa külge 5mm L-kujulise kuuskantvõtmega (joonis 4). Kinnita väike käsiratas lintsaie alumise osa külge 5mm L-kujulise kuuskantvõtmega (joonis 4).

Joonis 4



4.0 Reguleerimine

Laua reguleerimine lindi suhtes täisnurga alla

Lauda saab seadistada saelindi suhtes 90° alla laua all asuva reguleerimiskruvi abil. Laua reguleerimiskruvi toetub alumise lindiratta korpusele. Esmalt vabasta stoppermutter (A--joonis 5) ja seejärel reguleeri laua kaldenurka kruvi (B--joonis 5) abil. Pärast reguleerimist keera stoppermutter (A--joonis 5) kinni ja kontrolli seejärel veel kord laua asendit.

Joonis 5

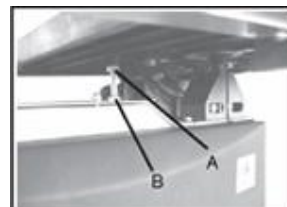

Töölaua kallutamine

Vabasta laua kaldtapil olev lukustuskaepide (A--joonis 6).

Pööra lauakallutusnuppu (B--joonis 6), et anda lauale soovitud kalle.

Kaldenurga määramiseks kasuta kaldtapil asuvat kaldenurga skaalat. Keera fiksaatorkaepide uuesti kinni.

Joonis 6

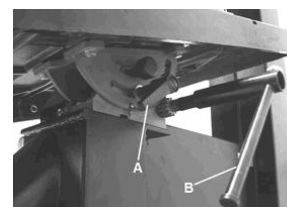

Saelindi suunamine lindirattal

HOIATUS! TÕMBA PISTIK SEINAST VÄLJA.

Kõigepealt eemalda ülemine ja alumine lindijuhik saelindist ning kontrolli lindipinge indikaatori järgi, kas lindi pinge vastab kasutatava lindi laiusele. Seejärel keera lukustuskaang (joonis 7) vastupäeva lahti ning suunamisnuppu (joonis 7) päripäeva/vastupäeva pöörates ja lindirattast pärast igat reguleerimist käega vähemalt 3 ringi keerates reguleeri lint jooksma lindiratta põia keskele. Lõpuks keera lukustuskaang kinni ja sulge ukseid.

Joonis 7



Saelindi pinge reguleerimine

Saelindi pinge vähendamiseks pööra lindi pingutamise käsirattast (joonis 8) vastupäeva. Saelindi pinge suurendamiseks pööra lindi pingutamise käsirattast päripäeva. Reguleeri lindi pinge vastavaks kasutatava lindi laiusega. Pinget näitab akna taga olev indikaator (joonis 8).

Joonis 8



Lindijuhikute reguleerimine

Ülemine juhik

Kõigepealt vabasta mutter (A--joonis 9) ja paiguta ülemised juhrullid umbes 1,5 mm sae hambapõhjade joonest tahapoole. Vabasta kruvi (B--joonis 9) ja reguleeri mõlemad rullid 0,8 mm kaugusele saelindist. Ära vii rulle saelindile liiga lähedale, kuna see vähendab oluliselt saelindi eluiga. Vabasta mutter (C--joonis 9) ja reguleeri tagumine juhrull lindile võimalikult lähedale. Kui rullide õige asend on saavutatud, siis fikseeri juhrullide asendid.

Joonis 9

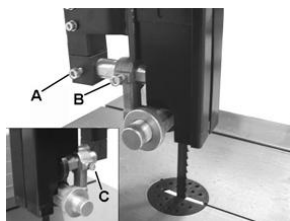

Alumine juhik

Kõigepealt vabasta stoppermutter (A--joonis 10) ja paiguta alumised juhrullid umbes 1,5 mm sae hambapõhjade joonest tahapoole. Seejärel pinguta stoppermutter (A--joonis 10). Seejärel vabasta kruvi (B--joonis 10) ja reguleeri mõlemad rullid 0,8 mm kaugusele saelindist. Lõpuks vabasta mutter (C--joonis 10) ja reguleeri tagumine juhrull lindile võimalikult lähedale.

Joonis 10

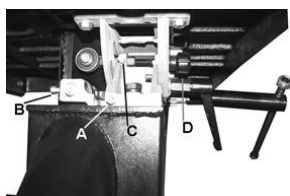

Külgtoe juhiku skaala reguleerimine

Libista külgtugi mööda juhikuid kuni saelindini ja vabasta kinnituskruvi (A--joonis 11). Siis vii skaala (B--joonis 11) null kohakuti vaateaknas (C--joonis 11) oleva joonega. Pärast reguleerimist keera kinni skaala kinnituskruvi. Kontrollimiseks võid seada külgtoe mingisse asendisse ja saagida proovide-taili. Kui skaala on õigesti reguleeritud, siis saetud proovideetaili laius vastab külgtoe skaala näidule.

Joonis 11

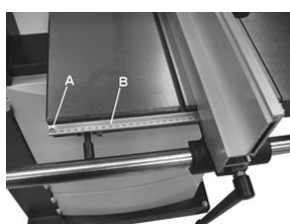

Lõikekõrguse reguleerimine

Juhtsamba ja ülemise lindijuhiku kõrguse reguleerimiseks vabasta juhtsamba tõstmise ja langetamise lukustusnupp ja pööra juhtsamba tõstmise ja langetamise käsiratast (joonis 12). Seejärel keera juhtsamba lukustusnupp kinni. MÄRKUS: Juhtlaagrite kaugus saetava tooriku pinnast peaks olema umbes 6 mm.

Joonis 12



Kiiruste vahetamine

HOIATUS! Eemalda pistik pesast alati enne reguleerimist, hooldust või remonti.

Sellel lintsaal on kaks kiirust – kiire ja aeglane.

Alumisel lindirattal (A--joonis 13) on kaks multi-V rihmaratast ning mootori võllil on samuti kaks multi-V rihmaratast (B--joonis 13).

Multi-V rihm (C--joonis 13) sobitatakse üle lindiratta rihmaratta, mootori rihmaratta ning siledapinnalise pingutusrulli. Kiiruste vahetamiseks tuleb muuta rihmapingutusrulli asendit -- seda saab teha rihmapingutuskaasirattaga (D--joonis 13). (vt joonis 13)

Aeglase ülekande puhul peab rihm asuma mootori ja lindiratta eesmistel rihmaratastel. (vt joonis 13)

Saelindi vahetamine

HOIATUS! Eralda masin elektrivõrgust. See kindlustab, et käivitusnupule vajutamisel saag ei käivitu.

Joonis 13

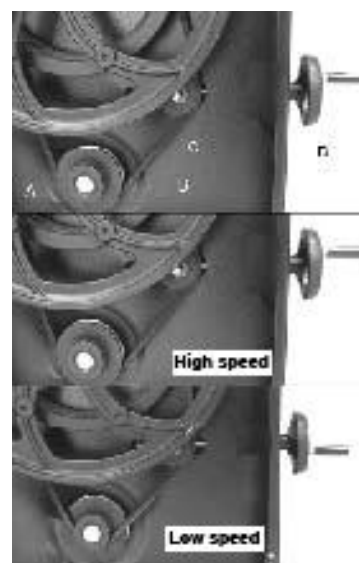

- Ava ülemise ja alumise lindiratta kate (uste lukustusnuppe pöörates).
- Vabasta neli tiibkrugi ja eemalda külgtoe eesmine juhik (joonis 3 lk 5).
- Vabasta saelint pingest lindipingutuskaepideme abil (joonis 14).
- Eemalda saelint, juhtides see läbi lauapilu, ülemiste ja alumiste lindijuhikute ning samba pilu. Ole ettevaatlik, et sa ei vigastaks oma käsi ning kasuta vajadusel kaitsekindaid.
- Uue saelindi paigaldamisel jälgi, et töölaust läbimineku oleksid saehambad suunatud allapoole.
- Saelindi pingutamiseks pööra lindipingutuskaepidet vastupäeva (joonis 14). Kontrolli lindi jooksuasendit ratastel. Lint peab jooksma lindiratta keskel. Vaata lõiku Saelindi suunamine lindirattal, lk 6.
- Reguleeri lindijuhikud nagu on kirjeldatud peatükis Lindijuhikute reguleerimine, lk 7.
- Reguleeri lindi pinget nagu on kirjeldatud peatükis Saelindi pinget reguleerimine, lk 6.
- Pane kohale tagasi külgtoe eesmine juhik ja keera kinni neli tiibkrugi (joonis 3 lk 5).
- Enne masina ühendamist elektrivõrku sulge ja keera kinni mõlema lindiratta ukseid.

Joonis 14



5.0 Kasutamine

Saelint liigub lõigates pidevat läbi materjali alla. Hoides toorikut kahe käega vajuta toorik vastu töölauda ning lükka aeglaselt edasi. Hoia käed saelindist eemal. Parema töötulemuse saavutamiseks peab saag olema terav. Nüri saelint ei lõika korrektselt, eriti sirgete lõiget puhul. Samuti koormab see oluliselt rohkem lindijuhikute tagumisi tugilaagreid. Vali vastavaks tööks sobiv saelint. See sõltub materjali liigist ja tehtavast tööst. Mida õhem ja kõvem on materjal, seda peenem peab olema saehammas. Samuti kasuta peenehambalist saagi väiksemate kõverusraadiuste saagimisel. Masin on konstrueeritud spetsiaalselt profiilsaagimiseks, kuid sellega on võimalik teha ka sirgeid lõikeid. Sae vastavalt ettemärgitud saagimisjoonele ja lükka edasi ning pööra toorikut ühtlase kiirusega. Ära pööra toorikut, kui sa seda samaaegselt edasi ei lükka – see võib tooriku kinni kiiluda või saelinti väänata. Sirge lõike saagimisel kasuta külgutuge.

6.0 Hooldus

HOIATUS! ENNE MASINA PUHASTAMIST VÕI HOOLDUST ERALDA SEE ELEKTRIVÕRGUST (TÕMBA PISTIK SEINAST VÄLJA).

ÄRA KASUTA MASINA PUHASTAMISEKS VETT EGA MUID VEDELIKKE. KASUTA HARJA.

MASINA KORRAPÄRANE HOOLDAMINE VÄLDIB PROBLEEME.

Korraliku töötulemuse tagamiseks hoia sae töölaud puhas.

Hoia masin väljast puhas, et tagada selle osade korralikku töötamist ja vältida masina enneaegset kulumist. Mootori ülekuumenemise vältimiseks hoia mootori ventilatsioonivad puhtad. Puhasta masina sisemust (saelindi lähedusest ja mujalt), et vältida tolmu kogunemist.

7.0 Elektriskeem

HOIATUS! See masin tuleb maandada.

Toitekaablit võib vahetada ainult kvalifitseeritud elektrik.

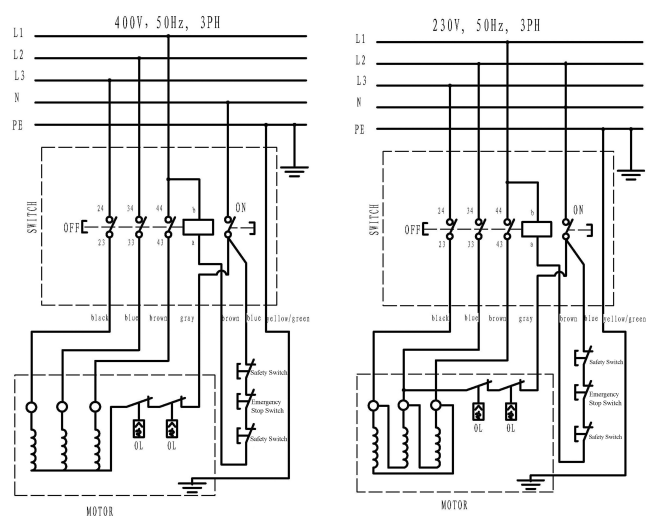

8.0 Vigade kõrvaldamine

HOIATUS: OMA OHUTUSE TAGAMISEKS LÜLITA ALATI ENNE VIGADE OTSIMIST JA KÕRVALDAMIST MASIN VÄLJA JA TÕMBA TOITEKAABLI PISTIK SEINAST VÄLJA.

VIGA	VÕIMALIK PÕHJUS	LAHENDUS
Masin ei käivitu sisselülitamisel.	<ol style="list-style-type: none"> 1. Puudub elekter. 2. Lüliti on defektne. 	<p>Kontrolli toitekaablit Kontrolli kaitsmeid Võta remondiks ühendust oma kohaliku edasimüüjaga.</p>
Mootori töötamisel saelint ei liigu.	<ol style="list-style-type: none"> 1. Lindipingutuskaepide või lindipingutuskäsiratas on lahti. 2. Lint on tulnud ühelt rattalt maha. 3. Saelint on katkenud. 4. Ajamirihm on purunenud. 	<p>Lülita mootor välja ja pinguta kaepidet või käsiratas. Ava uks ja kontrolli. Vaheta saelint välja. Vaheta rihm välja.</p>
Saag ei löika sirgelt.	<ol style="list-style-type: none"> 1. Sa ei kasuta külgtege. 2. Liiga kiire ettenihe. 3. Sae hambad on nürid või vigastatud. 4. Lindijuhikud ei ole õigesti reguleeritud. 	<p>Kasuta külgtege. Vajuta nõrgemini toorikule ja jälgi, et saelint ei painduks läbi. Kasuta uut saelinti. Reguleeri lindijuhikud nagu on kirjeldatud lk 7.</p>
Saag ei löika üldse või löikab väga aeglaselt.	<ol style="list-style-type: none"> 1. Hambad on nürid pikast kasutamisest või kõva materjali löikamisest. 2. Saelint on paigaldatud tagurpidi hammastega. 	<p>Vaheta lint välja, kasuta puidu jt pehmete materjalide saagimiseks 6 hammast tollil. Kasuta kõvemale materjalile 14 hammast tollil. Saag, millel on 14 h/tollil, löikab alati aeglasemalt. Paigalda saelint õiges suunas.</p>
Saagimistolm koguneb masina sisemusse.	<ol style="list-style-type: none"> 1. See on normaalne. 	<p>Puhasta masinat korrapäraselt. Ava uks ja eemalda tolm tolmuimejaga.</p>
Saagimistolm koguneb mootori korpusesse.	<ol style="list-style-type: none"> 1. Masinale on kogunenud liigselt tolmu. 	<p>Puhasta mootori õhusavad tolmuimejaga. Määra kindlaks tolmust puhastamise sagedus, et vältida korpuse ummistumist tolmu.</p>
Masin ei löika 45° või 90° kraadise kalde all.	<ol style="list-style-type: none"> 1. Töölaud ei ole saelindi suhtes õige nurga all. 2. Saelint on nüri või vajutad liiga tugevalt toorikule. 	<p>Reguleeri lauda. Vaheta saelint või vajuta kergemalt toorikule.</p>
Saelint ei jookse rataste keskel.	<ol style="list-style-type: none"> 1. Rataste teljed ei ole omavahel paralleelsed. Vigased laagrid. 2. Saelindi suunamise nupp ei ole korralikult reguleeritud. 3. Ebakvaliteetne saelint. 	<p>Võta remondiks ühendust oma kohaliku edasimüüjaga. Reguleeri lindi suunamine, vt lk 6. Vaheta saelint välja.</p>

Condiciones específicas de seguridad para sierras de cinta

Siempre desligue la sierra de cinta antes de remover escoria de la mesa. Siempre mantenga manos y dedos distantes de la lámina. Nunca tente serrar materiales que no tengan la superficie lisa, a no ser que use un soporte apropiado para esto. Siempre asegure el material firmemente y empuje contra la sierra con velocidad moderada. Siempre desligue la máquina si el material debe ser retirado antes de un corte incompleto. Ajuste la guía superior para aproximadamente 1/8" arriba del material a ser cortado. Verifique el tamaño y el tipo apropiado de la lámina para las medidas y tipo de material a ser cortado. Certifíquese que la tensión y trayectoria de la lámina están ajustados correctamente. Haga cortes de "salida" antes de cortar curvas largas. Disminuya la tensión de la lámina cuando no usarla por un largo período de tiempo.

Responsabilidad del usuario / garantía

Esta máquina funcionará en conformidad con la descripción contenida en estas instrucciones. La máquina debe ser verificada periódicamente. Equipamiento con defecto (inclusive cable de alimentación) no debe ser utilizado. Partes quebradas, faltando, obviamente desgastadas, destorcidas o deterioradas deben ser cambiadas inmediatamente. Se fuere necesario este tipo de reparo o cambio, es recomendado que sean usadas solamente piezas de reposición originales y que reparos sean hechos por personas cualificadas. Esta máquina o cualquier de sus partes no debe ser alterada o cambiada desde sus especificaciones iniciales. El usuario de esta máquina es el único responsable por cualquier malo funcionamiento que resulte de uso indebido o modificación no autorizada de las especificaciones iniciales, falta de mantenimiento, daños o reparo de mala calidad hecho por personas no cualificadas para este fin.

Esta máquina está cubierta por garantía desde que la naturaleza de la reclamación sea en resultado de defecto de fabricación o quiebra de materiales básicos, y no por defectos causados directa o indirectamente por uso indebido o abuso, así como la reclamación debe ser dirigida primeramente al agente de ventas donde el equipamiento fue adquirido inicialmente. Cualquier parte o equipamiento defectuoso requiere el retorno al agente de ventas en el debido embalaje y con frete prepago.

Contenido

1.0 Conociendo su sierra de cinta	20
2.0 Especificación	20
3.0 Montaje	21
4.0 Ajustes	21
5.0 Operación	23
6.0 Manutención	23
7.0 Diagrama de los hilos	23
8.0 Solución de problemas	24
Parte el diagrama	92
Declaración del EU de la conformidad	95

1.0 Conociendo su sierra de cinta

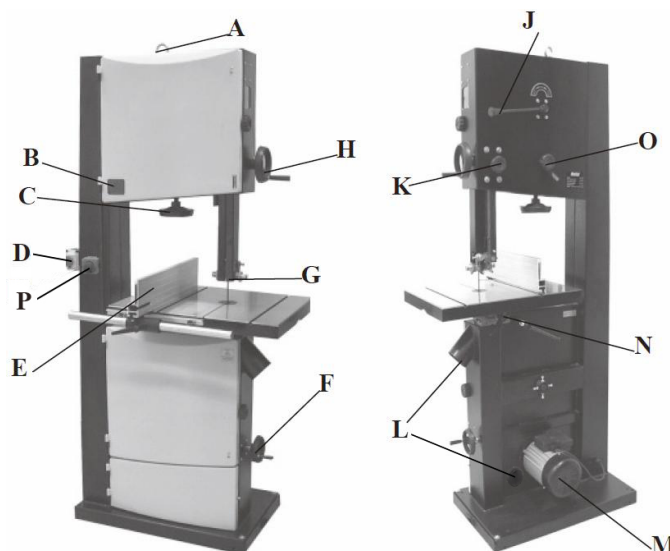

- A. Anillo para levantamiento
- B. Visor del indicador de tensión
- C. Volante de tensión de la lámina
- D. Llave
- E. Conjunto del carril de guía
- F. Volante de tensión de la correa & cambio de velocidades
- G. Guía de la lámina
- H. Volante para levantar & bajar
- J. Puño de tensión de la lámina
- K. Clavillo de traba del levantamiento & rebajamiento
- L. Punto de extracción de polvo de 100mm
- M. Motor
- N. Botón de inclinación de la mesa
- O. Botón de trayectoria de la lámina
- P. Interruptor de parada de emergencia

2.0 Especificación

Art. Nr	20005-0102
Luna	BBS 500
Profundidad máxima de corte:	285mm
Profundidad de la abertura:	465mm
Largura de la lámina de la sierra:	3607mm
Anchura de la lámina de la sierra:	6~25mm
Inclinación de la lámina de la sierra:	0°~45°
Dimensiones de la mesa:	630x480mm
Velocidad de la lámina de la sierra:	380 o 820m/min
Motor:	2.0HP (Salida)

3.0 Montaje

La máquina es suministrada parcialmente montada. Antes de usar, los ítems mencionados adelante deben ser montados; mesa, carril de guía y manivela. ¡ATENCIÓN! Use un guincho de 2000kg para levantar la sierra de cinta por el anillo (Figura 1) y posicionar en el lugar adecuado. Para garantizar la estabilidad y seguridad de la sierra de cinta, usted debe prender la sierra al suelo con tornillos M10.

Figura 1



Instalando la mesa

Con la ayuda de otra persona, levante la mesa sobre el moliente. Monte la mesa de trabajo sobre el moliente usando los tornillos hexagonales suministrados (4) y arandelas (4) (A--Figura 2). Use tornillos con cabeza hexagonal, buchas, arandelas y tuercas (B—Figura 2) para prenderla en la mesa.

Figura 2

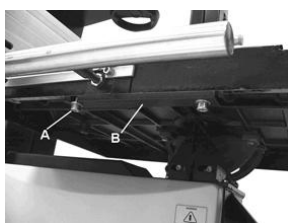

Instalando la guía

Instale la guía trasera del carril en la mesa con (2) tornillos hexagonales M6-1.0 x 20 y (2) arandelas M6 suministradas (Figura3). Instale la guía frontal del carril en la mesa con (4) tornillos y (4) arandelas M8 suministradas (Figura3). Certifique-se que la tapa de la punta está presa en el carril de guía trasero. Después ajuste la guía en el carril delantero y trasero.

Figura 3



Instalando los volantes

Conecte la manivela grande (Figura 4) al gabinete y piñón en la parte superior de la sierra de cinta, usando una llave "L" de 5 mm suministrada. Conecte la manivela pequeña (Figura 4) a la barra de control de la correa y de velocidades en la parte inferior derecha de la sierra de cinta, usando una llave "L" de 5 mm suministrada.

Figura 4



4.0 Ajustes

Ajustando el ángulo de la mesa a la lámina

La mesa puede ser ajustada la 90° con relación a la lámina de la sierra regulando el tornillo de apoyo en bajo de la mesa. El tornillo de apoyo de la mesa si encuentra en el tope de la rueda inferior en el gabinete de la polea. Primeramente afloje la tuerca (A--Figura5) y después ajustando el tornillo (B--Figura5) la mesa puede ser posicionada correctamente. Apriete la tuerca (A--Figura5), certificando-se que el ajuste fue mantenido.

Figur 5

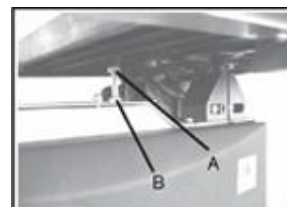

Inclinación de la mesa

Suelte la palanca de traba (A--Figura6) en el moliente de la mesa. Gire el clavillo de inclinación de la mesa (B--Figura6) para ajustar la mesa en el ángulo deseado. Use la escala de indicación de ángulos en el moliente para localizar el ángulo deseado. Volva a apretar la palanca de traba para prender la mesa.

Figura 6

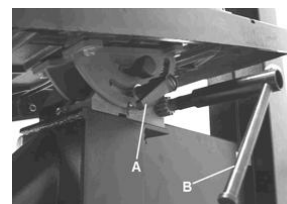

Trayectoria de la lámina de sierra

¡ATENCIÓN! Desligue la sierra de cinta de la fuente de alimentación. Primeramente, certifique-se que las guías superiores e inferiores de la lámina de sierra están distantes de la lámina y la indicación de la escala de tensión corresponde a la anchura de la lámina que usted está usando. Suelte la palanca de traba (Figura7) girando en el sentido de las agujas del reloj/ contrario de las agujas del reloj mientras que girar la rueda superior con las manos por al menos tres vueltas hasta que la lámina de sierra esté centrada sobre la rueda. Finalmente apriete la palanca y cierre las puertas.

Figura 7



Ajustando la tensión de la lámina de sierra

Para soltar la tensión de la lámina, gire el volante de tensión de la lámina (Figura 8) en el sentido contrario de las agujas del reloj. Para aumentar la tensión de la lámina, gire el volante en el sentido de las agujas del reloj. Dé tensión en la lámina hasta que la indicación en el visor corresponda a la anchura de la lámina que usted está usando (Figura 8).

Figur 8



Ajustando las guías de la lámina

Guías superiores:

Para ajustar las guías superiores, primeramente posicione los rodamientos guía con relación a la lámina soltando la tuerca hexagonal (A--Figura 9) y moviendo la guía hasta que ambos los rodamientos estén aproximadamente a 1/16" atrás de la garganta de la lámina. Ajuste ambos los rodamientos guía para 1/32" de la lámina soltando el tornillo de ajuste de la guía (B--Figura 9) en ambos los lados de la lámina de sierra. No ajuste los rodamientos guía muy próximo pues esto puede afectar la vida de la lámina de sierra. Finalmente ajuste el rodamiento guía para que la parte trasera de la lámina fique libre, soltando la tuerca hexagonal (C--Figura 9). Cuando el ajuste correcto fuere alcanzado, trabe los rodamientos guía en la posición con la tuerca hexagonal (A--Figura 9).

Figura 9

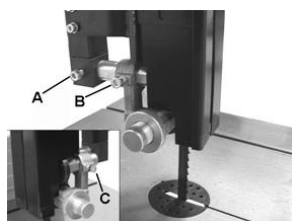

Guías inferiores

Para ajustar las guías inferiores, primeramente posicione los rodamientos guía con relación a la lámina soltando la tuerca hexagonal (A--Figura 10), mueva la guía hasta que ambos los rodamientos estén aproximadamente la 1/16" atrás de la garganta de la lámina y apriete la tuerca hexagonal (A-Figura 10). Ajuste ambos los rodamientos guía para 1/32" de la lámina soltando el tornillo de ajuste de la guía (B--Figura 10) en ambos los lados de la lámina de sierra. Finalmente ajuste el rodamiento guía para que la parte trasera de la lámina fique libre, soltando la tuerca hexagonal (C--Figura 10).

Figura 10

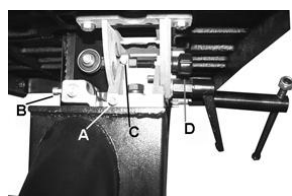

Ajustando la escala de la guía del carril de movimiento

Deslice la guía contra la lámina al largo del carril y suelte el tornillo de fijación (A--Figura 11). Mueva la escala (B--Figura 11) para el lado y alinee el cero de la escala con la línea en la cristal de aumento (C--Figura 11). Apriete el tornillo de fijación cuando el ajuste estuviere correcto. El ajuste puede ser verificado regulando la guía para una medida y haciendo un corte de teste. Cuando el ajuste está correcto, la espesura de la pieza de

Figura 11

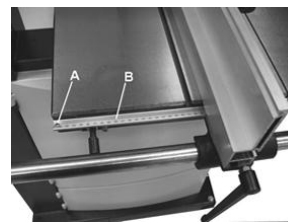

teste irá corresponder al ajuste de la escala de la guía.

Ajustando la altura de corte

Suelte el clavillo de traba del levantamiento y rebajamiento (Figura 12) y gire el volante para levantar y bajar (Figura 12) para levantar o bajar el conjunto superior de la guía hasta la altura deseada. Apriete el clavillo de traba del levantamiento y rebajamiento.

Nota: la extremidad inferior de los rodamientos de guía está la aproximadamente 1/4" arriba del tope de la superficie de la pieza de trabajo.

Figura 12



Mudando la velocidad de la lámina

¡ATENCIÓN! Antes de hacer cualquier ajuste o mantenimiento, certifique-se que la máquina está aislada y desligada de la fuente de alimentación eléctrica. Ésta sierra de cinta tiene dos velocidades para la lámina - velocidad baja y velocidad alta. La rueda (A--Figura 13) inferior tiene dos poleas integrales en "V" y el eje del motor tiene dos poleas gemelas en "V" (B--Figura 13). La correa en "V" (C--Figura 13) pasa al rededor de la polea de la rueda y de la polea del motor. La tensión de la correa es disminuida o aumentada con el volante que mueve el tensor (D--Figura 13). Para alta velocidad la correa debe estar montada en la polea trasera del motor y de la rueda como indicado en la figura 13. Para baja velocidad la correa debe estar montada en la polea frontal del motor y de la rueda, como indicado en la figura 13

Figura 13

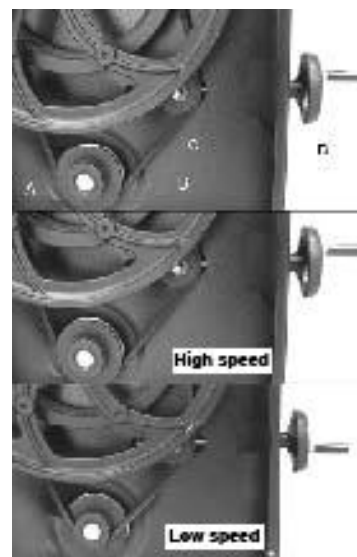

Cambiando la lámina de la sierra de cinta

¡ATENCIÓN! Desligue la máquina de la fuente de alimentación eléctrica. Esto garante que la sierra de cinta no irá ligar accidentalmente si el botón de la llave LIGA/DESLIGA estuviere presionado.

- Abra la parte superior e inferior del gabinete de la polea girando los botones.
- Remueva la guía del carril de movimiento de la parte frontal de la mesa soltando los 4 tornillos (Figura 3 en la página 5).
- Suelte la tensión de la lámina girando el puño de tensión de la lámina (Figura 14) en el sentido de las agujas del reloj.
- Remueva lámina de la sierra moviéndola a través de la fenda de la mesa, de las guías superiores de la lámina y de la protección y ranura en la máquina teniendo cuidado para no si cortar, use guantes si necesario.
- Cuando montar la nueva lámina, certifique-se que los dientes están apuntados para abajo y para frente en la posición en que la lámina pasa pela mesa.
- Apriete el tensor de la lámina girando la palanca de libramiento rápido (Figura 14) en el sentido contrario de las agujas del reloj y verifique la trayectoria de la lámina. La lámina debe deslizar en el centro de la rueda. Refiérete a la sección "Trayectoria de la lámina de sierra" en la página 6 para más detalles.
- Ajuste las guías de la lámina como indicado en la sección "Ajustando las guías de la lámina" en la página 7.
- Ajuste la tensión de la lámina como indicado en la sección "Ajustando la tensión de la lámina" en la página 6.
- Monte la guía del carril de movimiento y apriete los 4 tornillos (Figura 3 en la página 5).
- Cierre y trabe ambas las puertas de los gabinetes de poleas antes de conectar la fuente de alimentación

Figura 14



5.0 Operación

La lámina corta continuamente en sentido descendiente.

Con ambas las manos, asegure la pieza firmemente contra la mesa y aliamente lentamente contra la lámina de la sierra, use el bastón suministrado, mantenga sus manos distantes de la lámina.

Para un mejor resultado la lámina debe estar afilada. Una lámina sin corte no irá cortar correctamente, especialmente cortes retos, así como causa presión en exceso sobre los rodamientos de guía traseros.

Elija la lámina apropiada para el trabajo, dependiendo de la espesura de la madera y del corte la ser hecho. Cuanto menos espesa y dura la madera, menores deben ser los dientes de la lámina. Use una lámina con dientes pequeños para cortar curvas acentuadas.

La máquina es especialmente prevista para cortar curvas, mas también es apropiada para cortes retos. Cuando cortar, siga el diseño empujando y girando la pieza de trabajo uniformemente. No tente girar la pieza de trabajo sin empujarla, pues esto puede hacer con que la pieza prenda o con que la lámina envergue.

Para cortes retos, use la guía suministrada para alimentar la pieza de trabajo al longo de la lámina suavemente y en línea reta.

6.0 Manutención

¡PRECAUCIÓN! ANTES DE LIMPIAR O HACER TRABAJOS DE MANUTENCIÓN, DESLIGUE LA MÁQUINA DE LA FUENTE DE ALIMENTACIÓN (TOMADA DE PARED). NUNCA USE AGUA U OTROS LÍQUIDOS PARA LIMPIAR LA MÁQUINA. USE UN CEPILLO. MANUTENCIÓN FRECUENTE DE LA MÁQUINA IRÁ PREVENIR CONTRA PROBLEMAS DESNECESARIOS.

Mantenga la mesa limpia para un corte preciso.

Mantenga el exterior de la máquina limpio para garantir una operación precisa de todas las partes movibles y prevenir contra desgaste prematuro.

Mantenga las aberturas de ventilación del motor limpias para prevenir contra super calentamiento.

Mantenga el interior (próximo a la lámina de la sierra, etc.) limpio para prevenir el acumulo de polvo.

7.0 Diagrama de los hilos

¡ATENCIÓN! Ésta máquina debe ser aterrada.

El cambio del cabo de alimentación eléctrica debe ser hecho solamente por un electricista cualificado.

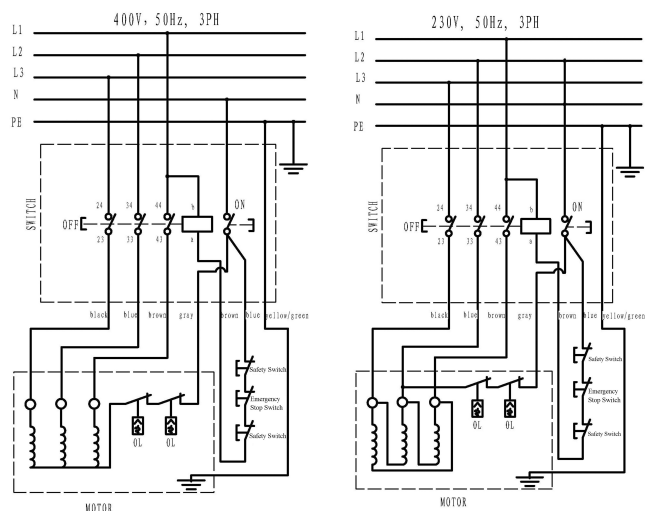

8.0 Solución de problemas

ATENCIÓN: PARA SU PROPIA SEGURIDAD SIEMPRE DESLIGUE Y DESCONECTE LA MÁQUINA ANTES DE HACER CUALQUIER TRABAJO DE MANUTENCIÓN.

DEFECTO	CAUSA PROBABLE	SOLUCIÓN
La máquina no funciona cuando la llave es ligada.	<ol style="list-style-type: none"> 1. No ha corriente. 2. Llave con defecto 	<p>Verifique si el cabo no está quebrado. Entre en contacto con el su suministrador para reparos.</p>
La lámina no si mueve cuando el motor funciona.	<ol style="list-style-type: none"> 1. El botón de tensión de la lámina no está apretado. 2. La lámina está fuera de una das ruedas. 3. La lámina de la sierra está quebrada. 4. la correa de tracción está fuera de la rueda. 	<p>Desligue el motor, apriete el botón de tensión de la lámina. Abra la portezuela y verifique. Cambie la lámina. Cambie la correa.</p>
La lámina no corta en línea reta.	<ol style="list-style-type: none"> 1. Falta de uso de la guía de corte. 2. Velocidad de alimentación de corte muy rápida. 3. Los dientes de la lámina están sin corte o danificados. 4. La guía de la lámina mal ajustada. 	<p>Utilice la guía. Aplique menos presión en la pieza de trabajo. Certifique-se que la lámina no si curva. Use una lámina nueva. Ajuste las guías de la lámina (veja sección en la página 7).</p>
La lámina no corta o corta muy de lentamente.	<ol style="list-style-type: none"> 1. Los dientes están sin corte, causado por material muy duro o desgaste. 2. La lámina fue montada de forma incorrecta. 	<p>Cambie la lámina, use una lámina 6 T.P.I. para madera y materiales blandos. Use un lámina 14 T.P.I para materiales más duros. Una lámina 14 T.P.I, siempre corta más lentamente. Monte la lámina correctamente.</p>
Escoria acumula en el interior de la máquina.	<ol style="list-style-type: none"> 1. Esto es normal 	<p>Limpe la máquina con frecuencia. Abra la portezuela y remueva la escoria con un aspirador de polvo.</p>
Escoria en el gabinete del motor.	<ol style="list-style-type: none"> 1. Polvo en exceso sobre componentes externos de la máquina 	<p>Limpe las aberturas de ventilación del motor con un aspirador de polvo. Limpe la escoria para prevenir contra la succión para el interior del gabinete.</p>
La máquina no corta en ángulo de 45 o 90 grados.	<ol style="list-style-type: none"> 1. La mesa no está en ángulo con la lámina. 2. La lámina está sin corte o mucha presión fue aplicada en la pieza de trabajo. 	<p>Ajuste la mesa. Cambie la lámina o aplique menos presión en la pieza de trabajo.</p>
La lámina no puede ser posicionada correctamente en la polea.	<ol style="list-style-type: none"> 1. Las ruedas no están alineadas. Rodamientos con defecto. 2. El botón de alineamiento de la rueda no está ajustado correctamente. 3. Lámina de calidad inferior. 	<p>Retorne la máquina al su representante local para reparo. Ajuste el botón. Cambie la lámina.</p>

SUOMI

Käännös alkuperäisten ohjeiden

Vannesahoihin liittyvät erityisturvaohjeet

Sammuta vannesaha aina ennen kuin poistat roskia pöydältä.

Pidä kädet ja sormet kaukana terästä.

Älä yritä koskaan sahata ilman sopivaa tukeaa kappaletta, jossa ei ole tasaista pintaa. Pidä kappaletta aina tukevasti ja syötä sitä terälle keskinkertaisella nopeudella. Sammuta kone aina, jos kappaletta on tarpeen ottaa taaksepäin vajaan sahausjäljen korjaamiseksi. Säädä yläohjauskisko noin 5,1 mm (1/8") sahattavan kappaleen yläpuolelle. Tarkasta, että terä on oikean kokoinen ja tyypiltään sahattavan kappaleen paksuudelle ja laadulle sopiva.

Varmista, että terän kireys ja ura on oikein säädetty.

Tee "relieffi"-sahauksia ennen pitkien kaarien sahausta.

Löysää terän kireyttä, kun sahaa ei aiota käyttää pidempään aikaan.

Käyttäjän vastuu/Takuu

Tämä kone toimii mukana toimitetuissa ohjeissa kuvatulla tavalla. Kone on tarkastettava säännöllisesti. Vioittuneita varusteita (sähköjohto mukaan lukien) ei saa käyttää. Puuttuvat, rikkoutuneet, selvästi kuluneet, vääntyneet tai likaantuneet osat on korvattava/vaihdettava välittömästi. Jos yllä mainittua korjausta tai vaihtamista tarvitaan, suosittelemme ainoastaan alkuperäisten varaosien käyttämistä ja korjausten teettämistä vain ammattitaitoisella henkilöllä. Tätä konetta, tai sen osia, ei saa muuttaa perusrakenteeltaan.

Koneen käyttäjä on itse vastuussa vioista, jotka aiheutuvat koneen virheellisestä käytöstä tai perusrakenteen kielletystä muuttamisesta, virheellisestä kunnossapidosta, vahingosta tai virheellisesti korjauksesta, jonka on suorittanut muu kuin ammattitaitoinen henkilö. Tämän koneen takuun piiriin kuuluvat vaatteet, jotka ovat seurausta virheellisestä rakenteesta tai johtuvat perusmateriaalien vaurioitumisesta ja jotka eivät ole, suoraan tai epäsuorasti, seurausta koneen virheellisestä käytöstä tai väärinkäytöstä. Takuun voimassa olo edellyttää myös, että takuuvaade ilmoitetaan ensin sille myyjälle, jolta kone on alun perin ostettu. Vialliset osat tai varusteet on mahdollisesti palautettava myyjälle sopivasti pakattuna ja rahti ennakkoon maksettuna.

Sisältö

1.0 Opi tuntemaan vannesahasi	25
2.0 Määrittäminen	25
3.0 Kokoaminen	25
4.0 Säättäminen	26
5.0 Käyttäminen	28
6.0 Huoltaminen	28
7.0 Kytentäkaavio	28
8.0 Vianmäärittäminen	29
Osien luettelo	92
EU vaatimustenvastaavuusilmoitus	95

1.0 Opi tuntemaan vannesahasi

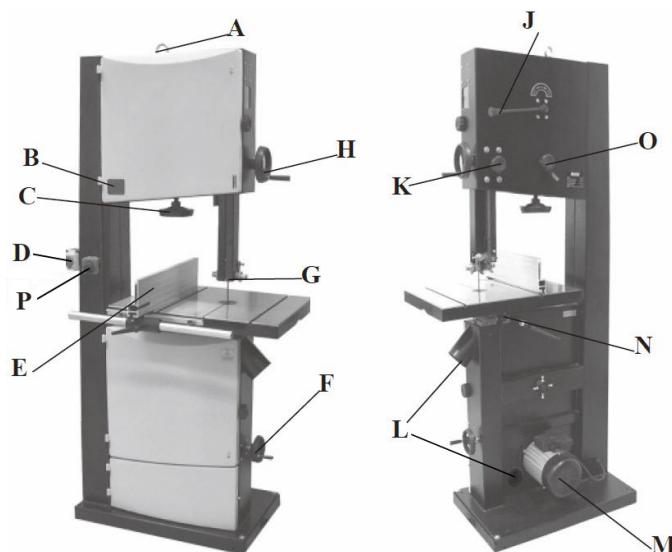

- A. Nostorengas
- B. Jännityksen ilmaisimen ikkuna
- C. Terän kiristyspyörä
- D. Kytinkyksikkö
- E. Ohjain
- F. Hihnankiristimen ja nopeusvaihdon käsipyörä
- G. Terän ohjain
- H. Noston ja laskun käsipyörä
- J. Terän kiristinepäkeskon kahva
- K. Noston ja laskun lukitusnuppi
- L. 100 mm pölynpoistoaukko
- M. Moottori
- N. Pöydän kallistuksen nuppi
- O. Terän ohjauksen nuppi
- P. Hätkäkatkaisija

2.0 Määrittäminen

Art. Nr	20005-0102
Luna	BBS 500
Suurin leikkaussyvyys:	285 mm
Nielun leveys:	465 mm
Sahanterän pituus:	3 607 mm
Sahanterän leveys:	6 - 25 mm
Sahanterän kallistus:	0°~45°
Sahauspöydän koko:	630x480 mm
Sahanterän nopeus:	380 tai 820 m/min
Moottori:	2.0HP (Teho)

3.0 Kokoaminen

Kone toimitetaan osin koottuna. Seuraavat kohteet on koottava ennen käyttöä: työskentelypöytä, ohjain ja kampi.

VAROITUS! Nosta vannesaha renkaasta (kuva 1) 2000 kg taljan avulla sopivaan paikkaan. Vannesaha on kiinnitettävä lattiaan M10-ruuvilla riittävän vakauden ja turvallisuuden takaamiseksi.

Kuva 1 Nostorengas



Työskentelypöydän sovittaminen

Nosta avustajan kanssa työskentelypöytä karan päälle. Kiinnitä työskentelypöytä karaan mukana toimitettujen (4) kuusiopulttien ja (4) aluslevyjen avulla (A--Kuva 2). Tasoita työskentelypöytä kuusiokoloruvin, helan, aluslevyn ja kiinnityslevyn (B--Kuva 2) avulla.

Kuva 2

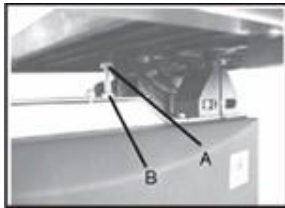

Ohjaimen sovittaminen

Asenna asteikkokisko pöytään kahdella kuusioruuvilla ja kahdella tasaisella aluslevyllä. Aseta ohjainkisko pöytään neljällä kuusiomutterilla kahdesta kohdasta. Aseta ohjaimen kannatin ohjainkiskoon. Liu'uta ohjain ohjaimen kannattimeen ja kiristä kiinnikkeet. Kiinnitä ohjain ohjainkiskoon ruuvamalla lukkokahva kiinni.

Kuva 3

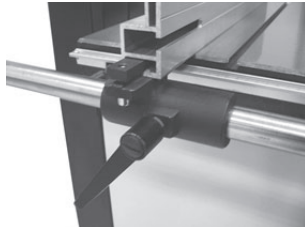

Käsipyörien sovittaminen

Kiinnitä suuri kampi (kuva 4) vannesahan yläosan telineeseen ja veto-pyörään mukana toimitetun 5 mm "L"-avaimen avulla. Kiinnitä pieni kampi (kuva 4) vannesahan alaosan oikealla puolella olevaan hihnan ja nopeuden säädön tankoon mukana toimitetun 5 mm "L"-avaimen avulla.

Kuva 4



4.0 Säätäminen

Pöydän asettaminen suoraan sahanterään nähden
Pöytä voidaan asettaa 90o kulmaan sahanterään nähden säätämällä pöydän alla sijaitsevaa säätöruuvia. Säätöruuvi on vannesahan alapyörän kotelon yläpuolella. Avaa ensin lukkomutteria (A-- kuva 5) ja säädä sitten ruuvia (B--kuva 5), pöytä voidaan asettaa asianmukaisesti. Kiristä lukkomutteri (A--kuva 5) varmistaen, että asetukset säilyvät.

Kuva 5

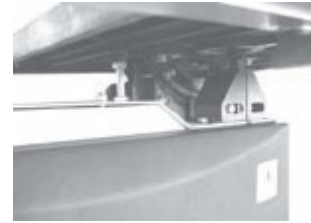

Pöydän kallistaminen

Avaa pöydän karan lukkokahvaa (A--kuva 6). Säädä pöytä haluamaasi kulmaan kääntämällä pöydän kallistuskahvaa (B--kuva 6). Karan tuen merkkiasteikon avulla näet haluamasi kulman. Kiinnitä pöytä kiristämällä lukkokahvaa.

Kuva 6

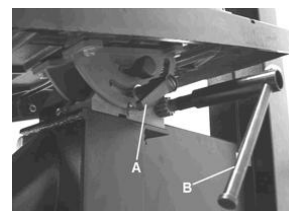

Sahanterän ohjaus

VAROITUS! Irrota vannesahan virtajohto.

Varmista ensin, että sahanterän ylä- ja alaohjaimet on säädetty irralleen terästä ja että jännitysasteikon lukema vastaa käytetyn terän leveyttä. Avaa sitten lukkovipua (kuva 7) kääntämällä sitä vastapäivään ja käännä terän ohjaimen nuppia (kuva 7) myötä-/vastapäivään samalla kun käännät ylempää pyörää käsin vähintään kolme kierrosta, kunnes terä ohjautuu pyörän keskelle. Kiristä lopuksi lukkovipua ja sulje luukut.

Kuva 7



Terän kireyden säätäminen

Voit vähentää terän kireyttä kääntämällä terän kireyden käsipyörää (kuva 8) vastapäivään. Voit kiristää terää kääntämällä terän kireyden käsipyörää. Kiristä terää, kunnes jännityksen ilmaisimen ikkunan lukema vastaa käytettävän terän leveyttä (kuva 8).

Kuva 8



Terän ohjaimien säätäminen

Yläohjaimet:

Säädä terän yläohjaimia asettamalla rullaohjaimet terän mukaan avaamalla kuusiomutteria (A--kuva 9) ja siirtämällä ohjaimen pidikettä, kunnes rullaohjaimet ovat noin 1,5 mm terän hammasvälien takana. Aseta seuraavaksi rullaohjaimet 0,8 mm päähän terästä vapauttamalla ruuvi (B--kuva 9) terän molemmilta puolilta. Älä aseta ohjaimia liian lähelle, sillä se lyhentää terän käyttöikää. Säädä lopuksi laakeri hieman irti terän takaosasta vapauttamalla kuusiomutteri (C--kuva 9). Kun oikeat säädöt on saavutettu, lukitse tukilaakeri paikalleen kuusiomutterilla (A--kuva 9).

Kuva 9

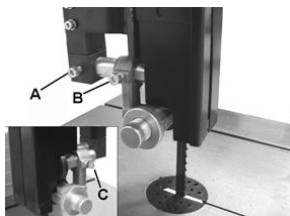

Alaohjaimet

Terän ohjaimien säätäminen

Alaohjaimet:

Säädä terän alaohjaimet avaamalla ensin kuusiomutteri (A--kuva 10) ja siirrä sitten ohjaimen pidikkeen valuosa noin 1,5 mm terän hammasvälien takapuolelle ja kiristä kuusiomutteri (A--kuva 10). Aseta seuraavaksi rullaohjaimet 0,8 mm päähän terästä vapauttamalla ruuvi (B--kuva 10) terän molemmilta puolilta. Säädä lopuksi laakeri hieman irti terän takaosasta vapauttamalla kuusiomutteri (C--kuva 10).

Kuva 10

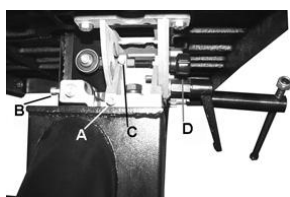

Ohjaimen ohjausasteikon säätäminen

Liu'uta ohjainta ohjauskiskoa pitkin terää vasten ja avaa kiinnitysruuvia (A--kuva 11). Siirrä sitten asteikkoo (B--kuva 11) sivuttain ja kohdista asteikon nollakohta terään. Kiristä kiinnitysruuvi, kun säätö on oikein. Säätö voidaan tarkistaa asettamalla ohjain paksuuteen ja leikkaamalla koepala. Kun säätö on oikein, koepalan paksuus vastaa ohjaimen ohjausasteikon asetusta.

Kuva 11

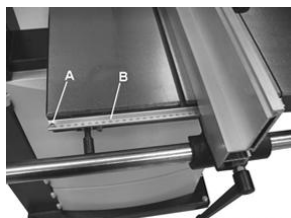

Leikkauskorkeuden säätäminen

Avaa noston ja laskun lukitusnuppia (kuva 12) ja käännä noston ja laskun käsipyörää (kuva 12) nostaaksesi tai laskeaksesi ohjauspylvästä / ylempää teräohjainta haluttuun korkeuteen. Kiristä sitten noston ja laskun lukitusnuppi. Huomautus: Ohjainlaakerin alareuna on noin 6,5 mm työkalupaleen yläpinnan yläpuolella.

Kuva 12



Teränopeuden muuttaminen

VAROITUS! Varmista ennen säätöjen ja huoltotoimenpiteiden suorittamista, että kone on eristetty ja irrotettu sähköverkosta. Tässä vannesahassa on kaksi teränopeutta, hidas ja nopea. Alemmassa vannesahan pyörässä (A--kuva 13) on kaksi kiinteää uritettua vetopyörää ja moottoriakselissa on uritettu kaksoisvetopyörä (B--kuva 13). Uritettu hihna (C--kuva 13) kulkee vannesahan vetopyörän ja moottorin vetopyörän kautta. Hihnan kireyttä ohjataan hihnankiristimen ja nopeusvaihdon käsipyörällä (D--kuva 13). Nopea nopeus saavutetaan, kun hihna asetetaan sekä vannesahan että moottorin taemmalle vetopyörälle. Kuvassa 13 osoitetulla tavalla. Hidas nopeus saavutetaan, kun hihna asetetaan sekä vannesahan että moottorin etummaiselle vetopyörälle. Kuvassa 13 osoitetulla tavalla.

kuva 13

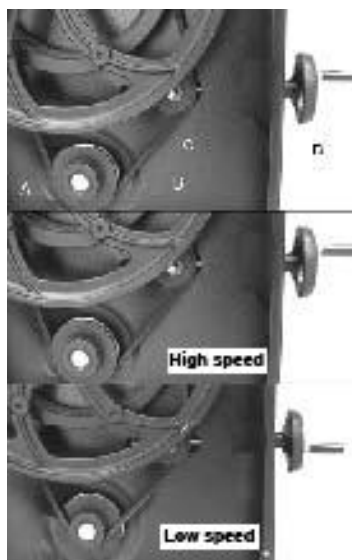

Vannesahan terän vaihtaminen

VAROITUS! Irrota kone sähköverkosta. Näin varmistat, ettei vanneahakäynnisty vahingossa, jos jokin osuu virtakytkimeen.

- Avaa ylä- ja alapyörkien kotelot kääntämällä ovien lukitusnuppeja.
- Irrota ohjauskisko pöydän etuosasta irrottamalla 4 siipiruuvia (kuva 3 sivulla 5).
- Vapauta terän jännitys pyörittämällä terän kiristepäkeskon kahvaa (kuva 14) myötäpäivään.
- Irrota sahanterä syöttämällä sitä pöydän aukon, ylä- ja alaohjaimien ja koneen takaosan aukon läpi varoen loukkaamasta itseäsi. Käytä tarvittaessa käsineitä.
- Kun sovitat uutta terää, varmista, että terän hampaat osoittavat alaspäin ja kohti itseäsi kohdassa, jossa terä kulkee pöydän läpi.
- Kiristä uusi terä pyörittämällä pikavapautusvipua (kuva 14) vastapäivään ja tarkista terän ohjaus. Terän pitää kulkea vanneahakan pyörän keskellä. Lisätietoja on kohdassa "Sahanterän ohjaus" sivulla 6.

- g) Aseta teräohjaimet kohdassa "Terän ohjaimien säätäminen" sivulla 7 kuvatulla tavalla.
 h) Aseta terän kireys kohdassa "Terän kireyden säätäminen" sivulla 6 kuvatulla tavalla.
 i) Aseta ohjain takaisin paikalleen ja kiristä 4 siipiruuvia (kuva 3 sivulla 5).
 j) Sulje ja lukitse molemmat ovet ennen kuin kytket virtajohdon.

Kuva 14



5.0 Käyttäminen

Terä leikkaa jatkuvasti alaspäin.

Pida työkappaletta tiukasti pöydällä molemmin käsin ja syötä sitä hitaasti kohti terää. Pida kätesi terän ulottumattomissa. Parhaat tulokset saadaan, kun terä on terävä. Tylsä terä ei leikkaa oikein, erityisesti suoria leikkauksia ja se rasittaa takaohjainlaakereita. Työhön valittava oikea terä riippuu puun paksuudesta ja suoritettavasta leikkauksesta. Mitä ohuempaa ja kovempaa puu on, sitä pienempihampaista terää tarvitaan. Käytä pienihampaista terää jyrkkiin muotoihin. Kone soveltuu erityisesti muotojen leikkaamiseen, mutta sillä voi tehdä myös suoria leikkauksia. Noudata leikatessa merkintöjä työntämällä ja kääntämällä työkappaletta tasaisesti. Älä yritä kääntää työkappaletta työntämättä sitä, sillä muutoin työkappale voi jäädä jumiin tai terä voi vääntyä. Suorita suorat leikkaukset syöttämällä työkappaletta suoraan toimitettua ohjainta pitkin.

6.0 Huoltaminen

VAROITUS! IRROTA KONE SÄHKÖVERKOSTA (PISTORASIASTA) ENNEN PUHDISTAMISTA TAI HUOLTOTOIMENPITEIDEN SUORITTAMISTA. ÄLÄ KÄYTÄ VETTÄ TAI MUITA NESTEITÄ KONEEN PUHDISTAMISEEN. KÄYTÄ HARJAA. KONEEN SÄÄNNÖLLINEN HUOLTAMINEN ESTÄÄ TARPEETTOMIA ONGELMIA.

Pitämällä pöydän puhtaana varmistat tarkan leikkauksen. Pitämällä koneen ulkopuolen puhtaana varmistat kaikkien liikkuvien osien tarkan toiminnan ja estät liiallista kulumista. Pitämällä moottorin ilmanvaihtoaukot puhtaina estät moottorin ylikuumentumista. Pitämällä sisäpuolen (terän ympäristön, jne.) puhtaana estät pölyn kerääntymistä.

7.0 Kytentäkaavio

VAROITUS! Tämä kone on maadoitettava. Virtajohdon saa vaihtaa vain valtuutettu sähköasentaja.

Pääkytkin
 Virtajohto
 I-vaihemoottori
 Turvakytkin

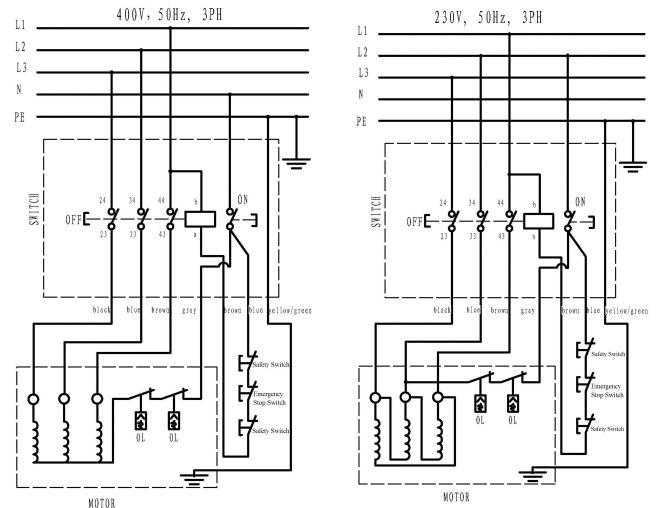

8.0 Vianmääritys

VAROITUS: OMAN TURVALLISUUTESI VUOKSI, SAMMUTA KONE JA IRROTA VIRTajohto ENNEN VIANMÄÄRITYKSEN SUORITTAMISTA

VIKA	TODENNÄKÖINEN SYY	KORJAUS
Kone ei käynnisty.	<ol style="list-style-type: none"> 1. Virtajohto ei ole kytketty. 2. Viallinen kytkin. 	Tarkista, ettei johto ole vaurioitunut. Ota yhteys jälleenmyyjään.
Terä ei liiku, vaikka moottori on käynnissä.	<ol style="list-style-type: none"> 1. Pikavapautusvipu tai terän kiristyspyörä on kiristämättä. 2. Terä on pudonnut pyörältä. 3. Sahanterä on poikki. 4. Käyttöhihna on katkennut. 	Sammuta moottori, kiristä pikavapautusvipu tai terän kiristyspyörä. Avaa saranoitu ovi ja tarkista. Vaihda terä. Vaihda hihna.
Terä ei leikkaa suoraan.	<ol style="list-style-type: none"> 1. Ohjain ei ole käytössä. 2. Syöttönopeus on liian suuri. 3. Terän hampaat ovat tylsiä tai vaurioituneita. 4. Ohjain ei ole säädetty oikein. 	Käytä ohjainta. Paina työkappaletta kevyesti ja varmista, ettei terä väännä. Käytä uutta terää. Säädä terän ohjaimet (ks kohta sivulla 7).
Terä ei leikkaa tai se leikkaa hyvin hitaasti.	<ol style="list-style-type: none"> 1. Hampaat ovat tylsiä, mikä johtuu kovan materiaalin leikkaamisesta tai pitkästä käytöstä. 2. Terä on asennettu väärin päin. 	Vaihda terä, käytä 6 T.P.I. terää puulle ja pehmeille materiaaleille. Käytä 14 T.P.I. terää kovemmille materiaaleille. 14 T.P.I. terä leikkaa aina hitaammin, koska sen hampaat ovat pienemmät ja sen leikkauskyky on hitaampi. Aseta terä oikein.
Koneen sisälle kertyy sahapölyä.	<ol style="list-style-type: none"> 1. Tämä on normaalia 	Puhdista kone säännöllisesti. Avaa saranoitu ovi ja poista sahapöly pölynimurilla.
Sahapölyä moottorikotelon sisällä.	<ol style="list-style-type: none"> 1. Koneen ulko-osiin kertyy runsaasti pölyä. 	Puhdista moottorin ilmanvaihtoaukot pölynimurilla. Poista sahapöly ajoittain estääksesi sen imeytymisen koteloon
	<ol style="list-style-type: none"> 1. Pöytä ei ole suorassa kulmassa terään nähden. 2. Terä on tylsä tai työkappaletta on painettu liikaa. 	Säädä pöytä. Vaihda terä tai älä paina työkappaletta niin kovaa.
Kone ei leikkaa 45o tai 90o kulmissa. Terää ei voi asettaa oikein pyörille.	<ol style="list-style-type: none"> 1. Pyörät eivät ole suorassa. Viallinen laakeri. 2. Terän ohjauksen nuppia ei ole säädetty oikein. 3. Huono terä. 	Ota yhteys jälleenmyyjään. Säädä nuppia (ks. sivu 6). Vaihda terä.

Règles de sécurité particulières aux scies à ruban

Toujours stopper la scie à ruban avant de retirer les bouts coupés de la table. Gardez toujours vos mains et vos doigts éloignés de la lame.

N'essayez jamais de couper une pièce qui n'a pas une surface plate, à moins qu'un support adapté soit utilisé. Toujours tenir fermement la pièce et faites-la passer dans la lame à une vitesse modérée. Toujours éteindre la machine si la pièce doit être retirée après une coupe inachevée. Ajustez le guide supérieur à 1,6mm au-dessus de la pièce à couper.

Vérifiez que la taille et le type de la lame est adapté à l'épaisseur et le type de matériau qui va être coupé. Assurez-vous que la tension de la lame et la course de la lame soient correctement réglées. Faites des coupes de "soulagement" avant de couper de longues courbes. Relâcher la tension de la lame lorsque celle-ci ne sera pas utilisée pendant une longue période.

Responsabilité de l'utilisateur / Garantie

Cette machine fonctionnera en conformité avec la description contenue dans les instructions fournies. Cette machine doit être vérifiée périodiquement. Des équipements défectueux (y compris le cordon électrique) ne doivent pas être utilisés. Des pièces qui sont cassées, manquantes, manifestement usées, déformées ou défectueuses doivent être remplacées immédiatement. Dans le cas où une telle réparation s'avère nécessaire, il est recommandé que seules des pièces de remplacement soient utilisées et que de telles réparations soient menées par des personnes qualifiées. Cette machine et ses pièces ne doivent pas être changées et les caractéristiques de base ne doivent pas être modifiées. L'utilisateur de cette machine sera tenu comme seul responsable pour tout fonctionnement défectueux résultant d'une utilisation non appropriée, d'une modification non autorisée par les caractéristiques standards, d'une mauvaise maintenance, d'un dommage ou d'une réparation effectuée par une personne non qualifiée pour ce genre de tâche.

Cette machine est couverte par une garantie qui s'applique dans les cas de fonctionnement défectueux ou de panne des matériaux de bases qui ne sont pas causés directement ou indirectement par des utilisations non appropriées ou abusives. Cette réclamation de garantie doit d'abord être présentée au vendeur de la machine. Toutes pièces ou équipements défectueux peuvent nécessiter un retour au vendeur, correctement emballé et envoi prépayé.

Sommaire

1.0 Apprenez à connaître votre scie à ruban	30
2.0 Caractéristiques	30
3.0 Montage	30
4.0 Réglages	31
5.0 Fonctionnement	33
6.0 Maintenance	33
7.0 Diagramme électrique	33
8.0 Résolution des pannes	34
Partie le deagramme	92
Déclaration d'EU de la conformité	95

1.0 Apprenez à connaître votre scie à ruban

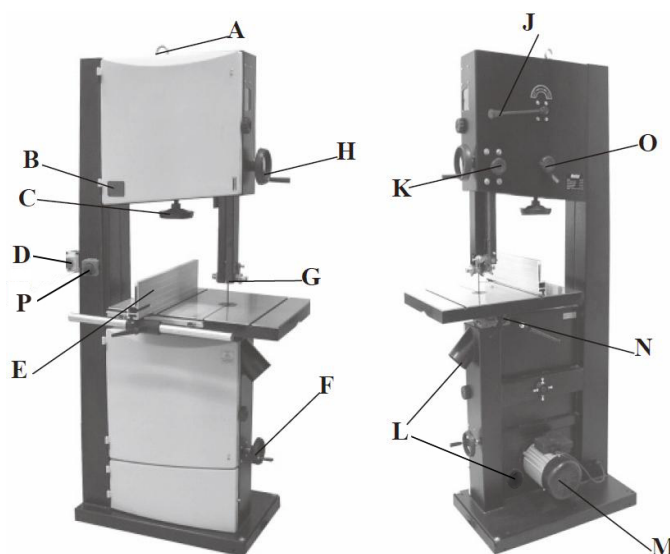

- A. Anneau de levage
- B. Fenêtre de mesure de la tension
- C. Poulie de mise sous tension de la lame
- D. Interrupteur
- E. Montage du guide de fente
- F. Manivelle de changement de la vitesse et de la tension
- G. Guide de lame
- H. Poignée de montée et descente
- J. Bras de serrage de la lame
- K. Bouton de verrouillage de la montée & descente
- L. Sortie d'extraction de la poussière de 100mm
- M. Moteur
- N. Bouton d'inclinaison de la table
- O. Bouton de centrage de la lame
- P. Bouton d'arrêt d'urgence

2.0 Caractéristiques

Art. Nr	20005-0102
Luna	BBS 500
Profondeur max. de coupe :	285mm
Largeur de la saignée :	465mm
Longueur de la lame :	3607mm
Largeur de la lame :	6~25mm
Inclinaison de la lame :	0°~45°
Taille de la table de coupe	630x480mm
Vitesses de la lame :	380 ou 820m/min
Moteur :	2.0 CV (Sortie)

3.0 Montage

La machine est fournie partiellement assemblée. Avant l'utilisation, les éléments suivants doivent être assemblés; table de travail, guide de coupe et manivelle.

ATTENTION ! Pour déplacer cette scie à ruban et la déposer à l'endroit voulu, accrochez à son anneau un crochet de levage de capacité 2000kg (Fig. 1). Pour travailler en toute sécurité, vous devez assurer la bonne stabilité de cette scie à ruban en la boulonnant au sol avec une vis de type M10.

Fig. 1 Anneau de levage



Placement de la table de travail

Faites-vous aider par une autre personne pour lever la table de travail sur le pivot. Montez la table de travail sur le pivot en utilisant les 4 boulons hexagonaux et les 4 rondelles fournis (A--Fig. 2). Utiliser la vis à six pans, la douille, la rondelle et l'écrou à ailettes (B—Fig. 2) pour la planéité de la table de travail.

Fig. 2

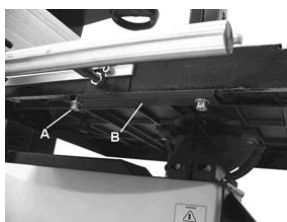

Placer le guide de coupe

Installez le rail arrière du guide à la table avec les 2 boulon hexagonaux de type 6-1,0 x 20 et les 2 rondelles plates de type M6 (Fig.3). Installez sur la table le rail avant du guide de coupe avec 4 vis à serrage à main et 4 rondelles plates de type M8 (Fig.3). Assurez-vous que le capuchon soit bien fixé au rail arrière du guide. Placez ensuite le guide sur les rails avant et arrière.

Fig. 3

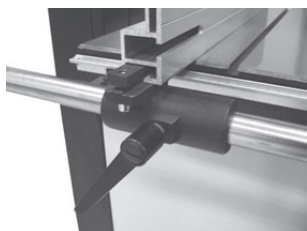

Placement des manivelles

Attachez la grande manivelle (Fig. 4) sur le pignon et la crémaillère sur la partie supérieure de la scie à ruban, en utilisant la clé de 5mm fournie. Attachez la petite manivelle (Fig. 4) sur la courroie et la tige de contrôle de la vitesse sur le coté bas droit de la scie à ruban, en utilisant la clé de 5mm fournie.

Fig. 4



4.0 Réglage

Régler la table perpendiculairement à la lame

La table peut être placée à la perpendiculaire de la lame en réglant la vis d'arrêt de la table sous la table. La vis d'arrêt de la table se situe au dessus du bâti du bas, qui héberge la poulie inférieure. En desserrant d'abord l'écrou de serrage (A--Fig.5) et en réglant la vis (B--Fig.5), la table peut être réglée correctement. Resserrez l'écrou de serrage (A--Fig.5) en vous assurant que le réglage soit maintenu.

Fig. 5



Incliner la table

Desserrez la poignée de verrouillage (A--Fig.6) du pivot de la table. Tournez le bouton d'inclinaison de la table (B--Fig.6) pour régler la table à l'angle désiré. Pour obtenir l'angle voulu, utilisez le rapporteur d'angle sur la patte de fixation du pivot. Resserrez la poignée de verrouillage pour sécuriser la table.

Fig. 6

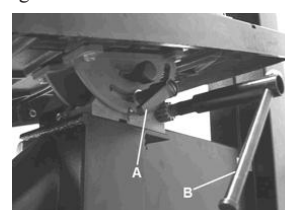

Centrer la lame

ATTENTION ! Débranchez la scie.

Tout d'abord, assurez-vous que les guides supérieurs et inférieurs sont placés à l'écart de la lame et l'échelle de tension corresponde à la largeur de lame que vous utilisez.

Desserrez ensuite le levier de serrage (Fig.7) en le tournant dans le sens contraire à celui des aiguilles d'une montre et tournez le bouton de centrage de la lame (Fig.7) dans un sens ou dans l'autre, tout en faisant tourner à la main la poulie supérieure d'au moins trois tours jusqu'à ce que la lame soit centrée sur la poulie. Enfin, serrez le levier de serrage et fermez les portes.

Fig. 7



Régler la tension de lame

Pour desserrer la lame, tournez la poignée de serrage de lame (Fig.8) dans le sens contraire à celui des aiguilles d'une montre. Pour serrer la tension de la lame, tournez la poignée de serrage de lame. Serrez la lame jusqu'à ce que l'indication de tension corresponde à la largeur de la lame que vous utilisez (Fig.8).

Fig. 8



Régler les guides de lame

Guides supérieurs :

Pour régler les guides de lame supérieurs, positionnez les guidages à rouleaux en fonction de la lame en desserrant l'écrou hexagonal (A--Fig.9) et en déplaçant le porte guide jusqu'à ce que les guidages à rouleaux soit à environ 1/16" derrière les creux des dents de lame. Ensuite, réglez les guidages à rouleaux à 1/32" de la lame en desserrant la vis (B--Fig.9) de chaque coté de la lame. Ne serrez pas les guides trop prêts de la lame car cela affecterait la durée de vie de la lame. Enfin, réglez le roulement de butée pour qu'il ne touche pas l'arrière de la lame en desserrant l'écrou hexagonal (C--Fig.9). Lorsque le bon réglage est atteint, serrez le roulement de butée en position avec l'écrou hexagonal (A--Fig.9).

Fig. 9

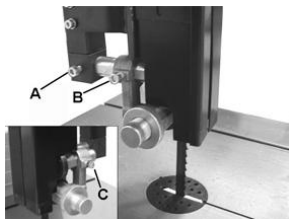

Guides inférieurs

Pour régler les guides de lame inférieurs, desserrez d'abord l'écrou hexagonal (A--Fig.10) puis déplacez le porte guide à environ 1/16" derrière le creux des dents de la lame et serrez l'écrou hexagonal (A--Fig. 10). Réglez ensuite les guidages à rouleaux à 1 /32" de la lame en desserrant la vis (B—Fig.10) de chaque coté de la lame. Enfin, régler le roulement de butée pour qu'il ne touche pas l'arrière de la lame, en desserrant l'écrou hexagonal (C--Fig.10).

Fig. 10

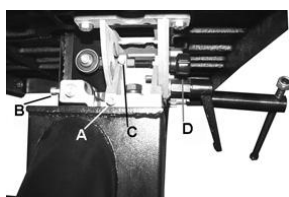

Régler l'échelle du guide de coupe

Glissez le guide de coupe contre la lame le long du rail, et desserrez la vis de fixation (A--Fig.11). Lorsque vous déplacez l'échelle (B--Fig.11) de coté, et alignez le zéro de l'échelle avec la ligne de la fenêtre de la loupe (C--Fig.11). Resserrez les vis de fixation lorsque le réglage est correct. Le réglage peut être vérifié en réglant le guide de coupe sur une épaisseur voulue, et en coupant une pièce test. Lorsque le réglage est correct, l'épaisseur de la pièce test correspondra au réglage de l'échelle de coupe.

Fig. 11

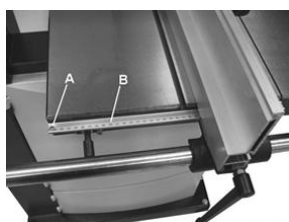

Régler la hauteur de coupe

Desserrez le bouton de blocage de montée et descente (Fig. 12) et tournez la manivelle de montée et descente (Fig. 12) pour élever ou abaisser l'ensemble à la hauteur désirée. Serrez ensuite le bouton de verrouillage de montée et descente.

Note : l'arrêt du bas des attaches du guide est à environ 1/4" de la surface de la pièce à travailler.

Fig. 12



Changer la vitesse de la lame

ATTENTION ! Avant de réaliser tout réglage ou maintenance, assurez-vous que la machine soit isolée et déconnectée de l'alimentation électrique.

Cette scie peut fonctionner à deux vitesses différentes : rapide et lente.

La poulie du bas (A--Fig.13) a deux poulies multi-V intégrales et l'arbre de moteur a une poulie double multi V (B--Fig.13).

La courroie multi-V (C--Fig.13) passe autour de la roue d'entraînement et la poulie du moteur. La tension de la courroie est relâchée et appliquée en utilisant la manivelle de changement de vitesse et de tension (D--Fig.13).

Pour la haute vitesse, la courroie doit être placée sur la poulie arrière sur le moteur et la roue d'entraînement, comme indiqué sur la Fig. 13.

Pour la faible vitesse, la courroie doit être placée sur la poulie avant sur le moteur et sur la roue d'entraînement, comme indiqué sur la Fig. 13.

Fig. 13

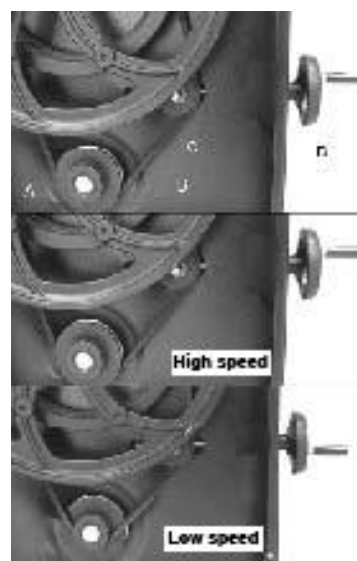

Remplacer la lame

ATTENTION : débranchez la machine de l'arrivée d'électricité. Cela empêchera un éventuel démarrage intempestif si le bouton ON/OFF est accidentellement touché.

- Ouvrez les caches des deux roues d'entraînement en tournant les boutons de verrouillage des portes.
- Retirez le rail du guide de coupe de l'avant de la table en desserrant les 4 vis à serrage à mains (Fig. 3 sur la page 5).
- Relâchez la tension de la lame tension en tournant la poignée de mise sous tension (Fig. 14) dans le sens des aiguilles d'une montre.
- Retirez la lame de la scie en la passant dans la fente de la table, dans les guides du haut et du bas et la fente dans l'arrière de la machine, en faisant bien attention de ne pas vous couper. Portez des gants si nécessaires.

- e) Lorsque vous placez la nouvelle lame, assurez-vous que les dents de la lame pointe vers le bas et vers vous là où la lame passe au travers de la table.
- f) Resserrez la nouvelle lame en tournant le levier de relâche rapide (Fig. 14) dans le sens opposé à celui des aiguilles d'une montre et vérifiez la position de la lame. La lame devrait circuler au milieu de la roue d'entraînement.
- Pour plus de détails, référez-vous au chapitre "Centrez la lame" sur la page 6.
- g) Réglez à nouveau les guides de lame, comme décrit dans la section "Régler les guides de lame" sur la page 7.
- h) Réglez à nouveau la tension de la lame comme décrit dans la section "Régler la tension de la lame" de la page 6.
- i) Remplacez le guide de coupe, et resserrez les 4 vis à serrage à mains (Fig. 3 sur la page 5).
- j) Fermez et verrouillez les portes des roues d'entraînement avant de reconecter l'alimentation électrique.

Fig. 14



5.0 Fonctionnement

La lame coupe en suivant une coupe descendante continue. Avec les deux mains, tenez fermement la pièce à travailler sur la table, et avancez-la doucement vers la lame, en gardant vos mains bien à l'écart de la lame. Pour de meilleurs résultats, la lame doit être aiguisée. Une lame usée ne coupera pas correctement, et particulièrement lorsque vous voudrez couper en ligne droite, et engendrera une pression excessive appliquée sur le guide arrière. Sélectionnez la bonne lame pour ce travail, en fonction de l'épaisseur du bois et la coupe à faire. Plus le bois est fin et dur, plus les dents de la lame doivent être fines. Utilisez une lame à dents fines pour couper en suivant des courbures très fortes. La machine est particulièrement bien conçue pour la coupe de courbes, mais sera également capable de faire des coupes droites. Lorsque vous coupez, suivez la ligne de coupe marquée sur la pièce en la poussant de manière régulière et modérée. N'essayez pas de tourner la pièce sans la pousser, car cela pourrait provoquer le blocage de la lame, ou la torsion de la lame. Pour les coupes droites, utilisez le guide fourni pour passer doucement la pièce dans la lame et selon une ligne droite.

6.0 Maintenance

ATTENTION ! AVANT DE NETTOYER OU DE COMMENCER LES TRAVAUX DE MAINTENANCE, DÉBRANCHEZ LA MACHINE DE SON ALIMENTATION ÉLECTRIQUE (PRISE MURALE). N'UTILISEZ JAMAIS D'EAU OU D'AUTRES LIQUIDES POUR NETTOYER LA MACHINE. UTILISEZ UNE BROSSE. UNE MAINTENANCE RÉGULIÈRE DE LA MACHINE EMPÊCHERA LES PROBLÈMES.

Gardez votre table propre pour assurer une coupe optimale. Gardez l'extérieur de la machine propre pour assurer un fonctionnement précis de toutes les pièces en mouvement et empêcher une usure excessive. Gardez les fentes de ventilation du moteur propres pour empêcher toute surchauffe. Gardez l'intérieur (après de la lame, etc.) propre pour empêcher l'accumulation de la poussière

7.0 Schéma électrique

ATTENTION ! Cette machine doit être reliée à la masse.

Le remplacement du câble d'alimentation électrique doit être fait uniquement par un électricien qualifié.

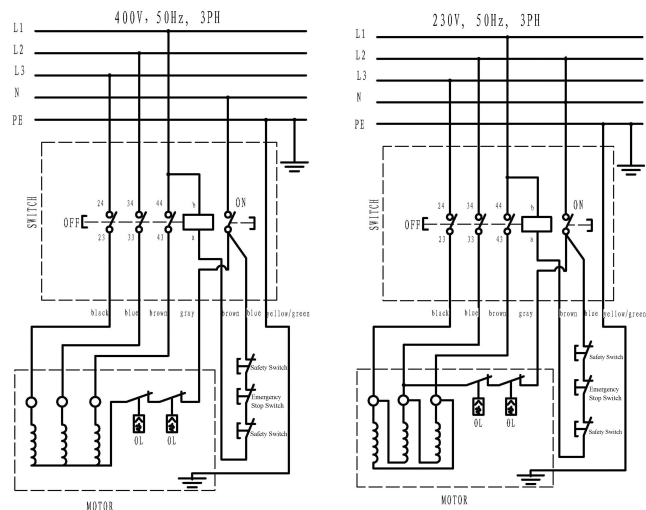

8.0 Résolution des pannes

ATTENTION : POUR VOTRE PROPRE SÉCURITÉ, ÉTEIGNEZ TOUJOURS LA MACHINE ET DÉBRANCHEZ-LA AVANT DE COMMENCER TOUTE PROCÉDURE DE RÉOLUTION DES PANNES.

PROBLÈME	CAUSE PROBABLE	REMÈDE
La machine ne se met pas en marche	<ol style="list-style-type: none"> 1. Pas d'alimentation électrique. 2. Interrupteur défectueux. 	<p>Vérifiez le câble. Est-il endommagé ? Contactez votre revendeur pour une réparation.</p>
La lame ne bouge pas quand le moteur tourne	<ol style="list-style-type: none"> 1. Le levier de relâche rapide ou la poulie de serrage de lame n'a pas été serré. 2. La lame est sorti d'une des poulies. 3. La lame est brisée. 4. La courroie d'entraînement a lâché. 	<p>Éteignez le moteur, serrez le levier de relâche rapide ou la manivelle de serrage de lame.</p> <p>Ouvrez la porte à charnière et vérifiez.</p> <p>Remplacez la lame. Remplacez la courroie.</p>
La lame ne coupe pas en ligne droite	<ol style="list-style-type: none"> 1. Le guide de coupe n'est pas utilisé 2. Vitesse d'avancement trop rapide. 3. Les dents de la lame sont endommagées ou émoussées. 4. Les guides de lame ne sont pas adaptés ou mal réglés 	<p>Utilisez un guide. Appliquez une pression moins forte sur la pièce et assurez-vous que la lame ne se torde pas.</p> <p>Utilisez une nouvelle lame.</p> <p>Régler les guides de lame (voir la section Sur la page 7).</p>
La lame ne coupe pas ou coupe très doucement.	<ol style="list-style-type: none"> 1. Les dents sont émoussées, A cause d'une longue Utilisation ou la coupe d'un matériau particulièrement dur 2. La lame était montée dans la mauvaise direction. 	<p>Remplacez la lame, utilisez une lame 6 T.P.I. pour bois et matériaux tendres. Utilisez une lame 14 T.P.I. pour les Matériaux plus durs T.P.I. La lame coupe toujours plus lentement Parce que les dents sont plus fines. Placez la lame correctement.</p>
De la sciure s'accumule dans la up machine.	<ol style="list-style-type: none"> 1. Cela est normal 	<p>Nettoyez la machine régulièrement. Ouvrez la porte battante et retirez la poussière avec Avec un aspirateur.</p>
De la sciure dans Le logement du moteur	<ol style="list-style-type: none"> 1. Accumulation excessive de Poussière sur les composants extérieurs de la machine 	<p>Nettoyez les fentes de ventilation du moteur avec un aspirateur. De temps en Temps, retirez la poussière pour l'empêcher d'être aspirée dans le logement du moteur.</p>
La machine ne coupe pas à des angles de 45° or 90°.	<ol style="list-style-type: none"> 1. La table n'est pas bien Inclinée par rapport à la lame. 2. La lame est émoussée ou Il y a trop de pression sur la pièce. 	<p>Régler la table.</p> <p>Remplacez la lame ou mettez moins pressure on De pression sur la pièce.</p>
La lame ne peut être correctement positionnée sur les roues d'entraînements	<ol style="list-style-type: none"> 1. Les poulies ne sont pas alignées. Attache défectueuse 2. Le bouton de centrage de lame n'a pas été correctement réglé 3. lame inférieure 	<p>Contactez votre revendeur pour une Réparation. Régler le bouton (voir la section à la page 6). Remplacez la lame.</p>

ENGLISH

Original instructions

Special Safety Rules For Bandsaws

Always stop the bandsaw before removing scrap pieces from the table.
 Always keep hands and fingers away from the blade.
 Never attempt to saw stock that does not have a fl at surface, unless a suitable support is used. Always hold material firmly and feed it into the blade at a moderate speed. Always turn off the machine if the material is to be backed out of an uncompleted cut. Adjust the upper guide about 1/8" above the material being cut. Check for proper blade size and type for the thickness and type of material being cut. Make sure that the blade tension and blade tracking are properly adjusted. Make "relief" cuts before cutting long curves. Release blade tension when the saw will not be used for a long period of time.

User Responsibility / Warranty

This machine will perform in conformity with the description contained in the instructions provided. This machine must be checked periodically. Defective equipment (including power cable) should not be used. Parts that are broken, missing, obviously worn, distorted or contaminated, should be replaced immediately. Should such repair or replacement become necessary, it is recommended that only genuine replacement parts are used and that such repairs are carried out by qualified persons. This machine or any of its parts should not be altered or changed from standard specifications. The user of this machine shall have the sole responsibility for any malfunction that results from improper use or unauthorized modification from standard specifications, faulty maintenance, damage or improper repair by anyone other than a qualified person.

This machine is covered by warranty providing the nature of the claim is the result of faulty workmanship or from a breakdown in basic materials and is not caused either directly or indirectly through mis-use or abuse and providing that such a claim is first reported to the selling agent from whom the machine was originally purchased. Any faulty parts or equipment may require return to the selling agent suitably packed and freight pre-paid. The warranty is valid for a period of twelve months starting from the purchase date and consists of the replacement of faulty parts (labour and freight not included) which are found to be defective. The warranty will be void if any unauthorised persons tamper with the machine or equipment.

Contents

1.0 Getting to know your bandsaw	35
2.0 Specification	35
3.0 Assembly	35
4.0 Adjustment	36
5.0 Operation	38
6.0 Maintenance	38
7.0 Wiring diagram	38
8.0 Troubleshooting	39
Exploded view	92
EC Declaration of conformity	95

1.0 Getting to know your bandsaw

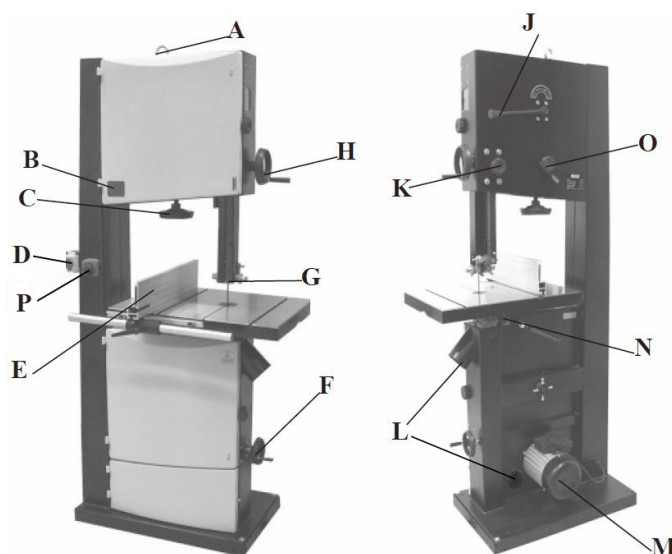

- A. Lifting Ring
- B. Tension Indicator Window
- C. Blade Tension Wheel
- D. Switch Unit
- E. Rip Fence Assembly
- F. Belt Tension & Speed Change Handwheel
- G. Blade Guide
- H. Rise & Fall Handwheel
- J. Blade Tension Cam Handle
- K. Rise & Fall Lock Knob
- L. 100mm Dust Extraction Port
- M. Motor
- N. Table Tilting Knob
- O. Blade Tracking Knob
- P. Emergency stop switch

2.0 Specification

Art. Nr	20005-0102
Luna	BBS 500
Max. Depth of Cut:	285mm
Throat Width:	465mm
Sawblade Length:	3607mm
Sawblade Width:	6~25mm
Sawblade Tilt:	0°~45°
Sawtable Size:	630x480mm
Sawblade Speed:	380 or 820m/min
Motor:	2.0HP (Output)

3.0 Assembly

The machine is supplied partly assembled. Prior to use, the following items have to be assembled; working table, rip fence and crank handle.
WARNING! Use a 2000kg wrecker hang to lift up this bandsaw with Ring (Fig.1) to suitable place. To ensure sufficient upright stability of this bandsaw and safety, you need to bolt this bandsaw to floor on M10 screw.

Fig.1



Fitting Working Table

With the help of another person, lift the working table onto the trunnion. Mount the working table to the trunnion using the supplied (4) hex bolts and (4) washers (A--Fig. 2). Using Hex socket screw, washer and (B--Fig. 2) for the working table flanges.

Fig. 2

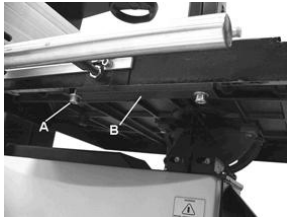

Fitting Rip Fence

Install the scale rail to the table with two hex screw and two flat washer. Install the fence bar to the table with four hex nut at two position. Locate the fence carrier on to the fence bar. Slide the rip fence on to the fence carrier and tighten the holding fixtures. Screw in the lock handle to secure the position of the fence on the fence bar.

Fig. 3

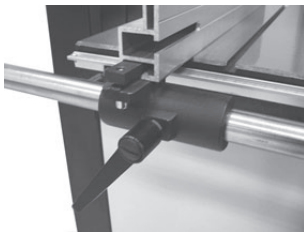

Fitting Handwheels

Attach the large crank handle (Fig. 4) to the rack and pinion on the upper part of the bandsaw, using the 5mm "L" wrench provided. Attach the small crank handle (Fig. 4) to the belt and speed control rod on the lower right side of the bandsaw, using the 5mm "L" wrench provided.

Fig. 4



4.0 Adjustment

Setting the Table Square to Saw Blade The table may be set at 90o to the saw blade by adjusting the table stop screw under the table.

The table stop screw rests on the top of the lower wheel bandwheel housing. By first slackening the locking nut (A--Fig.5) and then adjusting the screw (B--Fig.5), the table can be set correctly. Retighten the locking nut (A--Fig.5) making sure that the setting is maintained.

Fig. 5

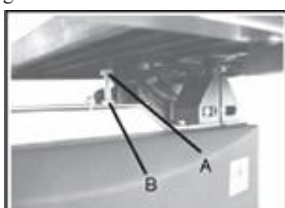

Tilting the Table

Loosen the lock handle (A--Fig.6) on the table trunnion. Turn the table tilting handle (B--Fig.6) to adjust the table to the desired angle. Use the angle indicator scale on the trunnion bracket to find the desired angle. Retighten the lock handle to secure the table.

Fig. 6

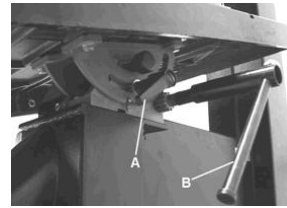

Tracking the Saw Blade

WARNING! Unplug the bandsaw. Firstly, make sure the upper and lower blade guides are adjusted away from the blade and the tension scale reading corresponds to the width blade you are using. Then loosen the lock lever (Fig.7) by turning it counterclockwise and turn the blade tracking knob (Fig.7) clockwise/counterclockwise while turning the upper wheel by hand at least three rotations until the blade tracks centered on the wheel. Finally, tighten the lock lever and close the doors.

Fig. 7



Adjusting the Blade Tension

To loosen the tension of the blade, turn the blade tension handwheel (Fig.8) counter clockwise. To tighten the tension of the blade, turn the blade tension handwheel. Tension the blade until the tension readings corresponds to the width blade you are using through the tension indicator window (Fig.8).

Fig.8



Adjusting the Blade Guides

Upper Guides:

To adjust the upper blade guides, first position the roller guides relative to the blade by slackening off the hex nut (A--Fig.9) and moving the guide carrier until the roller guides are approx. 1/16" behind the gullets of the blade. Next set the roller guides to within 1/32" of the blade by releasing the screw (B--Fig.9) on each side of the blade. Do not set the guides too close as this will adversely affect the life of the blade. Finally, adjust the thrust bearing to be just clear of the back of the blade by unlocking the hex nut (C--Fig.9). When the correct adjustment is reached, lock the thrust bearing in position with the hex nut (A--Fig.9).

Fig. 9

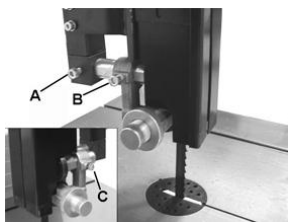

Lower Guides

To adjust the lower blade guides, first slacken off the hex nut (A--Fig.10) then move the guide carrier casting to the approx. 1/16" behind the gullets of the bandsaw blade and tighten the hex nut (A--Fig.10). Next set the roller guides to within 1/32" of the blade by releasing the screw (B--Fig.10) on each side of the blade. Finally, adjust the thrust bearing to be just clear of the back of the blade by unlocking the hex nut (C--Fig.10).

Fig. 10

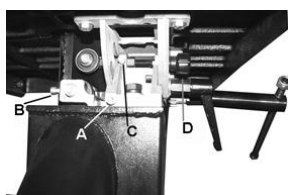

Adjusting the Rip Fence Guide Scale

Slide the rip fence against to blade along the fence bar, and loosen the fixing screw (A--Fig.11). Then move the scale (B--Fig.11) sideways and align the zero of scale with the blade. Retighten the fixing screw when the adjustment is correct. The adjustment may be checked by setting the rip fence to a thickness and cutting a test piece.

When the adjustment is correct the thickness of the test piece will correspond with the rip fence scale setting.

Fig. 11

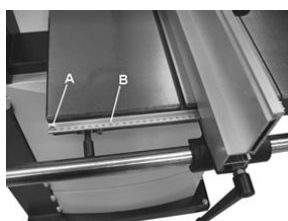

Adjusting the Cutting Height

Loosen the Rise & Fall lock knob (Fig.12) and turn the Rise & Fall Handwheel (Fig.12) to raise or lower the guide post/upper blade guide assembly to the desired height. Then tighten the Rise & Fall Lock Knob. Note: The bottom edge of the guide bearings are approximately 1/4" above the top surface of the workpiece.

Fig. 12



Changing the Blade Speed

WARNING! Before carrying out any adjustment or maintenance, ensure that the machine is isolated and disconnected from the electricity supply.

This Bandsaw has two blade speeds, low speed and high speed.

The lower bandwheel (A--Fig.13) has two, integral, multi-vee form pulleys and the motor shaft has a twin multi-vee form pulley (B--Fig.13). The multi-vee belt (C--Fig.13) passes around the bandwheel pulley and the motor pulley. The belt tension is released and applied by using the Belt Tension & Speed Change Handwheel (D--Fig.13). For the high speed, the belt should be fitted to the rear pulley on both the motor and bandwheel. As shown in Fig.13. For the low speed, the belt should be fitted to the front pulley on both the motor and bandwheel. As shown in Fig.13.

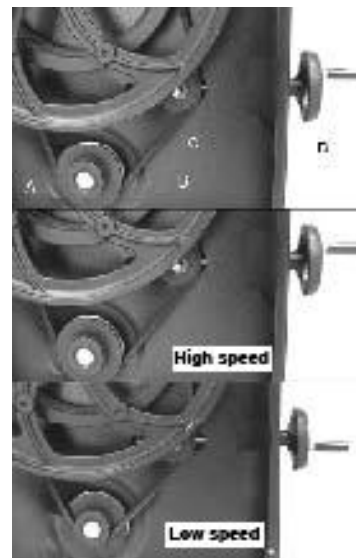

Replacing the Bandsaw Blade

WARNING! Unplug the machine from the electricity supply. This ensures that the Bandsaw will not accidentally turn on if the ON/OFF switch is bumped.

- Open the top and bottom bandwheel covers by turning the door locking knobs.
- Remove the rip fence rail from the front of the table by releasing the 4 thumb screws (Fig. 3 on page 5).
- Release the blade tension by rotating the Blade Tension Cam handle (Fig.14) clockwise.
- Remove the saw blade by feeding it through the slot in the table, upper and lower blade guides and the slot in the spine of the machine being careful not to cut yourself. Wear gloves if necessary.
- When fitting the new blade ensure the blade teeth are pointing downwards and towards you at the position where the blade passes through the table.
- Re-tension the new blade by rotating the quick release lever (Fig.14) counterclockwise and check the blade tracking. The blade should run in the center of the bandwheel. Refer to "Tracking the Saw Blade" on page 6 for more details.
- Reset the blade guides as described in the section "Adjusting the Blade Guides" on page 7.
- Reset the blade tension as described in the section "Adjusting the Blade Tension" on page 6.
- Replace the rip fence guide, and retighten the 4 thumb screws (Fig. 3 on page 5).
- Close and lock both the bandwheel doors before reconnecting the power supply.

Fig. 14



5.0 Operation

The blade cuts on a continuous downstroke.

With both hands, firmly hold the workpiece down on the table, and feed it towards the blade slowly, keeping your hands away from the blade. For best results the blade must be sharp. A dull blade will not cut correctly, especially when straight cutting, and causes excess pressure to be applied on the rear guide bearings.

Select the right blade for the job, depending on the thickness of the wood and the cut to be made. The thinner and harder the wood, the finer the teeth of the blade. Use a fine tooth blade for cutting sharp curves. The machine is especially suited for cutting curves, but will also make straight cuts. When cutting, follow the design marked out by pushing and turning the workpiece evenly. Do not attempt to turn the workpiece without pushing it, as this may cause the workpiece to get stuck, or the blade to bend. For straight cuts, use the fence provided to feed the workpiece along the blade slowly and in a straight line.

6.0 Maintenance

CAUTION! BEFORE CLEANING OR CARRYING OUT MAINTENANCE WORK, DISCONNECT THE MACHINE FROM THE POWER SOURCE (WALL SOCKET). NEVER USE WATER OR OTHER LIQUIDS TO CLEAN THE MACHINE. USE A BRUSH. REGULAR MAINTENANCE OF THE MACHINE WILL PREVENT UNNECESSARY PROBLEMS.

Keep the table clean to ensure accurate cutting. Keep the outside of the machine clean to ensure accurate operation of all moving parts and prevent excessive wear. Keep the ventilation slots of the motor clean to prevent it from overheating. Keep the inside (near the saw blade, etc.) clean to prevent accumulation of dust.

7.0 Wiring diagram

WARNING! This machine must be grounded.

Replacement of the power supply cable should only be done by a qualified electrician.

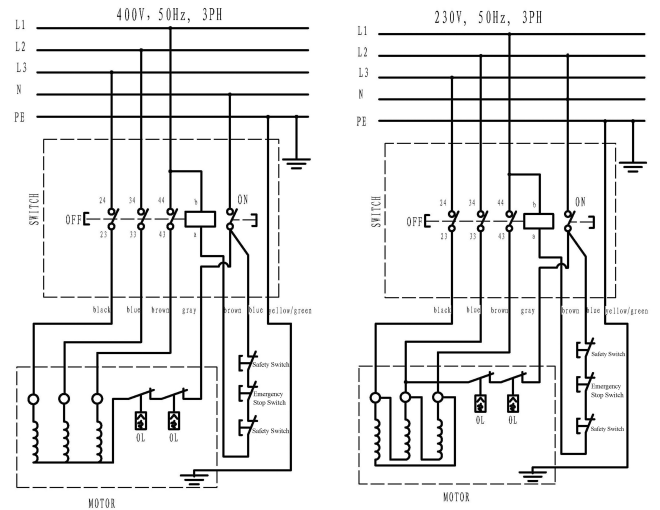

8.0 Troubleshooting

WARNING: FOR YOUR OWN SAFETY, ALWAYS TURN OFF AND UNPLUG THE MACHINE BEFORE CARRYING OUT ANY TROUBLESHOOTING.

TROUBLE	PROBABLE CAUSE	REMEDY
The machine does not work when switched on.	<ol style="list-style-type: none"> 1. No power supply. 2. Defective switch. 	<p>Check the cable for breakage. Contact your local dealer for repair.</p>
The blade does not move with the motor running.	<ol style="list-style-type: none"> 1. The quick release lever or blade tension wheel has not been tightened. 2. The blade has come off one of the wheels. 3. The saw blade has broken. 4. The drive belt has snapped. 	<p>Switch off the motor, tighten the quick release lever or blade tension handwheel. Open the hinged door and check. Replace the blade. Replace the belt.</p>
The blade does not cut in a straight line.	<ol style="list-style-type: none"> 1. Fence for cutting not used. 2. Too fast feed rate. 3. The blade teeth are dull or damaged. 4. Blade guides not suitably adjusted. 	<p>Use a fence. Put light pressure on the workpiece & make sure the blade does not bend. Use a new blade. Adjust the blade guides (see the section on page 7).</p>
The blade does not cut, or cuts very slowly.	<ol style="list-style-type: none"> 1. The teeth are dull, caused by cutting hard material or long use. 2. The blade was mounted in the wrong direction. 	<p>Replace the blade, use a 6 T.P.I. blade for wood and soft materials. Use a 14 T.P.I. blade for harder materials. A 14 T.P.I. blade always cuts slower due to the finer teeth and the slower cutting performance. Fit the blade correctly.</p>
Sawdust builds up inside the machine.	<ol style="list-style-type: none"> 1. This is normal 	<p>Clean the machine regularly. Open the hinged door and remove the sawdust with a vacuum cleaner.</p>
Sawdust inside the motor housing.	<ol style="list-style-type: none"> 1. Excessive dust build-up on the machine exterior components. 	<p>Clean the ventilating slots of the motor with a vacuum cleaner. From time to time remove the sawdust to prevent it from being sucked into the housing</p>
The machine does not cut at 45° or 90° angles.	<ol style="list-style-type: none"> 1. The table is not at right angles to the blade. 2. The blade is dull or too much pressure was put on the workpiece. 	<p>Adjust the table. Replace the blade or put less pressure on the workpiece.</p>
The blade cannot be properly positioned on the bandwheels.	<ol style="list-style-type: none"> 1. The wheels are not in alignment. Defective bearing. 2. The blade tracking knob hasn't been properly adjusted. 3. Inferior blade. 	<p>Contact your local dealer for repair. Adjust the knob (see the section on page 6). Replace the blade.</p>

Ελληνικά

Μετάφραση των πρωτότυπων οδηγιών στην Αγγλική γλώσσα

Ειδικοί Κανόνες Ασφαλείας για την Πριονοκορδέλα

Διακόπτετε πάντα τη λειτουργία της πριονοκορδέλας πριν απομακρύνετε τα θραύσματα από το τραπέζι. Κρατάτε πάντα τα χέρια και τα δάχτυλά σας μακριά από την λεπίδα. Μην επιχειρήσετε να πριονίσετε κάποιο υλικό που δεν έχει επίπεδη επιφάνεια, εκτός και αν χρησιμοποιείτε το κατάλληλο στήριγμα. Κρατάτε πάντα το υλικό σταθερά και τροφοδοτείτε το στην λεπίδα με μέτρια ταχύτητα. Απενεργοποιείτε πάντα το μηχάνημα σε περίπτωση που το υλικό πρόκειται να αποσυρθεί από μια ατελή κοπή. Προσαρμόστε τον πάνω οδηγό περίπου 1/8" πάνω από το υλικό που κόβεται. Βεβαιωθείτε για το σωστό μέγεθος και τύπο της λεπίδας για το πάχος και τον τύπο του υλικού που κόβεται.

Σιγουρευτείτε ότι η ένταση και η τροχιά της λεπίδας είναι σωστά ρυθμισμένα. Πραγματοποιήστε «βοηθητικές» τομές πριν κάνετε τις μεγάλες τομές. Απελευθερώστε την ένταση της λεπίδα όταν δεν πρόκειται να χρησιμοποιήσετε το πριόνι για μεγάλο χρονικό διάστημα.

Ευθύνη Χρήστη / Εγγύηση

Το μηχάνημα θα έχει απόδοση σύμφωνα με την περιγραφή που περιέχεται στις οδηγίες που παρέχονται. Πρέπει να πραγματοποιείται περιοδικός έλεγχος στο μηχάνημα. Ο ελαττωματικός εξοπλισμός (συμπεριλαμβανομένου και του καλωδίου τροφοδοσίας) δεν πρέπει να χρησιμοποιείται. Τα εξαρτήματα που είναι σπασμένα, ελλιπή, εμφανώς φθαρμένα, παραμορφωμένα ή παραποιημένα θα πρέπει να αντικαθίστανται αμέσως. Αν χρειαστεί κάποια τέτοια επισκευή ή αντικατάσταση συνιστάται να χρησιμοποιούνται μόνο αυθεντικά ανταλλακτικά και να πραγματοποιούνται από εξειδικευμένα άτομα. Το μηχάνημα ή οποιοδήποτε από τα εξαρτήματά της δεν θα πρέπει να τροποποιούνται ή να αλλάζονται από τις τυπικές προδιαγραφές. Ο χρήστης του μηχανήματος θα έχει την αποκλειστική ευθύνη για οποιαδήποτε βλάβη που θα προκύψει εξαιτίας της εσφαλμένης χρήσης ή της μη εξουσιοδοτημένης τροποποίησης από τις τυπικές προδιαγραφές, της λανθασμένης συντήρησης, βλάβης ή εσφαλμένης επισκευής από οποιοδήποτε άλλο εκτός από τα εξειδικευμένα άτομα.

Το μηχάνημα καλύπτεται από εγγύηση που προβλέπει ότι η φύση των διεκδικήσεων είναι αποτέλεσμα ελαττωματικής εργασίας ή βλάβης των βασικών υλικών και δεν προκαλείται είτε άμεσα ή έμμεσα λόγω της εσφαλμένης χρήσης και προβλέπει επίσης ότι απαιτήσεις αυτού του είδους αναφέρονται πρώτα στον εμπορικό αντιπρόσωπο από τον οποίο αγοράστηκε αρχικά το μηχάνημα. Οποιαδήποτε ελαττωματικά μέρη ή εξοπλισμός ίσως χρειαστεί να επιστραφούν στον εμπορικό αντιπρόσωπο συσκευασμένα καταλλήλως και με τα έξοδα αποστολής προπληρωμένα.

Περιεχόμενα

1.0 Γνωριμία με την πριονοκορδέλα σας	40
2.0 Προδιαγραφές	40
3.0 Συναρμολόγηση	41
4.0 Ρύθμιση	41
5.0 Λειτουργία	43
6.0 Συντήρηση	44
7.0 Διάγραμμα καλωδίωσης	44
8.0 Αντιμετώπιση Προβλημάτων	45
Διάγραμμα μερών	92
Δήλωση συμμόρφωσης με την Ε.Ε.	95

1.0 Γνωριμία με την πριονοκορδέλα σας

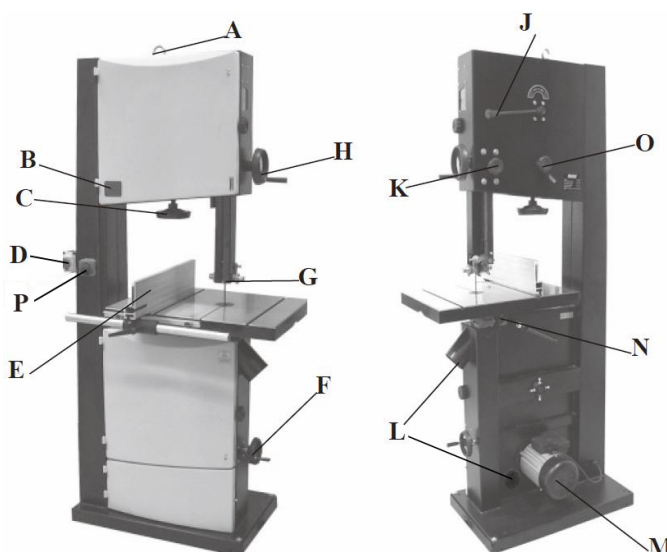

- A. Κρίκος ανύψωσης
- B. Παράθυρο Ένδειξης Έντασης
- C. Τροχός Έντασης Λεπίδας
- D. Συσκευή Διακόπτη
- E. Συναρμολόγηση Προστατευτικού Καλύμματος Κοπής
- F. Ιμάντας Τάνυσης & Χειροκίνητος Τροχός Αλλαγής Ταχύτητας
- G. Οδηγός Λεπίδας
- H. Χειροκίνητος Τροχός Κατακόρυφης Μετατόπισης
- J. Εκκεντρική Λαβή Έντασης Λεπίδας
- K. Κουμπί Ασφαλείας Κατακόρυφης Μετατόπισης
- L. 100mm Θύρα Εξαγωγής Σκόνης
- M. Κινητήρας
- N. Κουμπί Κλίσης Τραπεζιού
- O. Κουμπί Αυτάκωσης Λεπίδας
- P. Διακόπτης Επείγουσας Διακοπής

2.0 Προδιαγραφές

Art. Nr	20005-0102
Luna	BBS 500
Μέγιστο Βάθος Κοπής:	285mm
Πλάτος Λαιμού:	465mm
Μήκος Λεπίδας Πριονοκορδέλας:	3607mm
Πλάτος Λεπίδας Πριονοκορδέλας:	6~25mm
Κλίση Λεπίδας Πριονοκορδέλας:	0°~45°
Μέγεθος Τραπεζιού:	630x480mm
Ταχύτητα Λεπίδας Πριονοκορδέλας:	380 or 820m/min
Κινητήρας:	2.0HP (Output)

3.0 Συναρμολόγηση

Το μηχάνημα παραδίδεται μερικώς συναρμολογημένο. Πριν τη χρήση, πρέπει να συναρμολογηθούν τα παρακάτω αντικείμενα; Το τραπέζι εργασίας, το προστατευτικό κάλυμμα κοπής και τη μανιβέλα.
ΠΡΟΕΙΔΟΠΟΙΗΣΗ! Χρησιμοποιήστε ένα γερανό 2000kg για να ανυψώσετε την πριονοκορδέλα από τον Κρίκο (Εικ. 1) στην κατάλληλη θέση. Για να βεβαιώσετε ότι η πριονοκορδέλα είναι σταθεροποιημένη κατακόρυφα κατάλληλα και με ασφάλεια, χρειάζεται να στερεώσετε την πριονοκορδέλα στο πάτωμα με βίδες M10.

Εικ. 1



Τοποθέτηση Τραπεζιού Εργασίας

Με τη βοήθεια ενός άλλου ατόμου, σηκώστε το τραπέζι εργασίας πάνω στο σημείο στήριξης άξονα. Τοποθετήστε το τραπέζι εργασίας στο σημείο στήριξης του άξονα χρησιμοποιώντας τα 4 παρεχόμενα μπουλόνια και τις τέσσερις παρεχόμενες ροδέλες (Α--Εικ. 2). Χρησιμοποιήστε ένα κλειδί allen, έναν δακτύλιο, μία ροδέλα και μία πεταλούδα (Β—Εικ. 2) για τη σταθεροποίηση του τραπεζιού εργασίας.

Εικ. 2

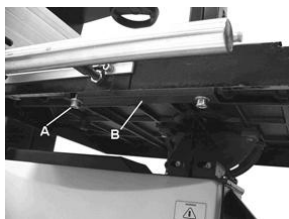

Τοποθέτηση Προστατευτικού Κάλυμματος Κοπής

Εγκαταστήστε το προστατευτικό κάλυμμα κοπής στο τραπέζι με 2 μπουλόνια M6-1.0 x 20 και δύο επίπεδες ροδέλες M6 (Εικ.3). Εγκαταστήστε το μπροστινό προστατευτικό κάλυμμα στο τραπέζι με 4 πεταλούδες και 4 επίπεδες ροδέλες M8 (Εικ.3). Βεβαιωθείτε ότι το τελικό πόμα είναι ασφαλισμένο στο πίσω μέρος του προστατευτικού κιγκλιδώματος. Στη συνέχεια ρυθμίστε το προστατευτικό κάλυμμα στα μπροστινά και πίσω κιγκλιδώματα.

Εικ. 3



Τοποθέτηση Χειροκίνητων Τροχών

Προσδέστε τη μεγάλη μανιβέλα (Εικ. 4) στη βάση στήριξης και στο γρανάζι που βρίσκονται στο άνω μέρος της πριονοκορδέλας, χρησιμοποιώντας το γερμανικό κλειδί 5mm τύπου “L”, το οποίο σας παρέχεται.
 Προσδέστε τη μικρή μανιβέλα (Εικ. 4) στον μόντα και στο μοχλό ελέγχου ταχύτητας στην κάτω δεξιά πλευρά της πριονοκορδέλας, χρησιμοποιώντας το γερμανικό κλειδί 5mm τύπου “L”, το οποίο σας παρέχεται.

Εικ. 4



4.0 Ρύθμιση

Ρύθμιση του Τετράγωνου Τραπεζιού στην Πριονοκορδέλα
 Το τραπέζι πρέπει να ρυθμιστεί στις 90° προς την πριονοκορδέλα, ρυθμίζοντας τη βίδα ασφαλείας του τραπεζιού που βρίσκεται κάτω από το τραπέζι. Η βίδα ασφαλείας του τραπεζιού στηρίζεται στο πάνω μέρος του περιβλήματος του κατώτερου αλυσιδωτού τροχού. Για να ρυθμίσετε σωστά το τραπέζι, χαλαρώστε αρχικά το παξιμάδι ασφαλείας (Α--Εικ.5) και στη συνέχεια ρυθμίστε τη βίδα (Β--Εικ.5). Σφίξτε ξανά το παξιμάδι ασφαλείας (Α--Εικ.5) βεβαιώνοντας ότι κρατάει γερά τις ρυθμίσεις σας.

Εικ. 5



Κλίση Τραπεζιού

Χαλαρώστε το μοχλό ασφαλείας (Α--Εικ.6) που βρίσκεται στο σημείο στήριξης του τραπεζιού. Γυρίστε το κουμπί κλίσης του τραπεζιού (Β--Εικ.6) μέχρι να προσαρμόσετε το τραπέζι στην επιθυμητή γωνία. Για να βρείτε την επιθυμητή γωνία χρησιμοποιήστε την κλίμακα κλίσης γωνίας που βρίσκεται στο άγκιστρο του άξονα στήριξης. Σφίξτε ξανά το μοχλό ασφαλείας για να ασφαλίσετε το τραπέζι.

Εικ. 6

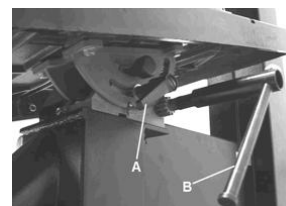

Αυλάκωση της Πριονοκορδέλας

ΠΡΟΕΙΔΟΠΟΙΗΣΗ! Βγάλτε από την πρίζα την πριονοκορδέλα.
 Αρχικά, βεβαιωθείτε ότι οι άνω και οι κάτω οδηγοί λεπίδας είναι ρυθμισμένοι μακριά από τη λεπίδα και ότι οι τιμές στην κλίμακα έντασης ανταποκρίνονται στο πλάτος της λεπίδας που χρησιμοποιείτε.
 Στη συνέχεια χαλαρώστε το μοχλό ασφαλείας (Εικ.7) περιστρέφοντας στο αντίστροφο με τη φορά του ρολογιού και γυρίστε το κουμπί αυλάκωσης λεπίδας (Εικ.7) κατά τη φορά του ρολογιού / αντίστροφα με τη φορά του ρολογιού ενώ περιστρέφετε χειροκίνητα τον άνω τροχό τουλάχιστον κατά τρεις πλήρεις περιστροφές ώπου να κεντραριστούν τα αυλάκια της λεπίδας στον τροχό.
 Τέλος, σφίξτε το μοχλό ασφαλείας και κλείστε τις πόρτες.

Εικ. 7



Ρύθμιση της Έντασης Λεπίδας

Για να χαλαρώσετε την ένταση της λεπίδας, γυρίστε τον τροχό έντασης λεπίδας (Εικ.8) αντίστροφα με τη φορά του ρολογιού. Για να σφίξετε την ένταση λεπίδας, γυρίστε τον τροχό έντασης λεπίδας κατά τη φορά του ρολογιού.

Τεντώστε τη λεπίδα μέχρι οι τιμές της έντασης στο παράθυρο ένδειξης έντασης να ανταποκρίνονται στο πλάτος της λεπίδας που χρησιμοποιείτε (Εικ.8).

Εικ.8

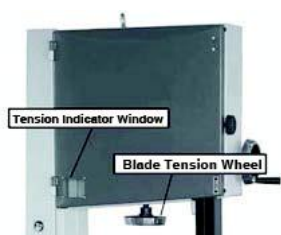

Ρύθμιση των Οδηγών Λεπίδας

Χειροκίνητος Τροχός Κατακόρυφης Μετατόπισης

Κουμπί Ασφαλείας Κατακόρυφης Μετατόπισης

Άνω Οδηγός: Για να προσαρμόσετε τον άνω οδηγό της λεπίδας, τοποθετήστε αρχικά τους οδηγούς αναφορικά με τη λεπίδα χαλαρώνοντας το παξιμάδι (Α--Εικ.9) και μετακινώντας τον μεταφορέα του οδηγού ώσπου οι μεταφορείς των κυλίνδρων να βρίσκονται περίπου 1/16" πίσω από το λαμίο της λεπίδας. Στη συνέχεια ρυθμίστε τους οδηγούς λεπίδας κατά 1/32" μέσα στη λεπίδα ελευθερώνοντας τη βίδα (Β--Εικ.9) σε κάθε πλευρά της λεπίδας. Μη ρυθμίζετε τους οδηγούς πολύ κοντά καθώς μπορεί να επηρεαστεί ο κύκλος ζωής της λεπίδας. Τελικά, ξεκλειδώστε το παξιμάδι (C--Εικ.9) και ρυθμίστε το αξονικό έδρανο έτσι ώστε να βρίσκεται ακριβώς στο πίσω μέρος της λεπίδας. Μόλις πραγματοποιήσετε τις σωστές ρυθμίσεις, κλειδώστε το αξονικό έδρανο στη θέση του με το παξιμάδι (Α--Εικ.9).

Εικ. 9

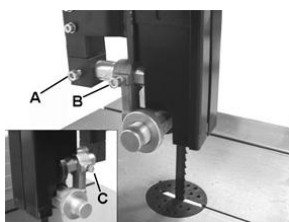

Κατώτεροι Οδηγοί

Για να προσαρμόσετε τους κατώτερους οδηγούς, χαλαρώστε αρχικά το παξιμάδι (Α--Εικ.10) και στη συνέχεια μετακινήστε τον μεταφορέα οδηγού κατά 1/16" περίπου πίσω από το λαμίο της λεπίδας της πριονοκορδέλας, και σφίξτε το παξιμάδι (Α-Εικ. 10). Στη συνέχεια, ρυθμίστε τους κυλινδρικούς οδηγούς έτσι ώστε να βρίσκονται εντός του 1/32" της λεπίδας και ελευθερώστε τη βίδα (Β--Εικ.10) σε κάθε πλευρά της λεπίδας. Τέλος, ελευθερώστε το παξιμάδι (C--Εικ.10) και ρυθμίστε το αξονικό έδρανο έτσι ώστε να βρίσκεται ακριβώς στο πίσω μέρος της λεπίδας.

Εικ. 10

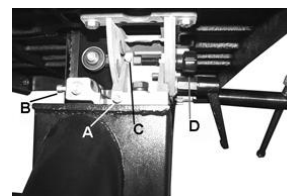

Ρύθμιση της Κλίμακας του Προστατευτικού Καλύμματος Κοπής

Κυλήστε το προστατευτικό κάλυμμα μακριά από τη λεπίδα κατά μήκος της σιδηροτροχιάς και χαλαρώστε τη βίδα ασφαλείας (Α--Εικ.11). Στη συνέχεια μετακινήστε λοξά την κλίμακα (Β--Εικ.11) και ευθυγραμμίστε το σημείο μηδέν της κλίμακας με τη γραμμή στο παράθυρο μεγέθυνσης (C--Εικ.11). Μόλις είναι σωστή η ρύθμιση, σφίξτε ξανά τη βίδα ασφαλείας.

Η ρύθμιση μπορεί να ελεγχθεί ρυθμίζοντας το προστατευτικό κάλυμμα σε ένα πάχος και κόβοντας ένα δοκιμαστικό κομμάτι που θα ανταποκρίνεται στη ρύθμιση της κλίμακας του προστατευτικού καλύμματος.

Εικ. 11

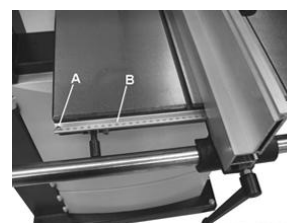

Ρύθμιση του Ύψους Κοπής

Χαλαρώστε το Κουμπί Ασφαλείας Κατακόρυφης Μετατόπισης (Εικ. 12) και περιστρέψτε τον Χειροκίνητο Τροχό Κατακόρυφης Μετατόπισης (Εικ. 12) για να ανυψώσετε ή να χαμηλώσετε στο επιθυμητό ύψος τη συναρμολόγηση του προστατευτικού οδηγού / του κάτω οδηγού λεπίδας. Στη συνέχεια σφίξτε το Κουμπί Ασφαλείας Κατακόρυφης Μετατόπισης. Σημείωση: Η κάτω άκρη των ρουλεμάν των οδηγών βρίσκεται περίπου κατά 1/4" πάνω από την άνω επιφάνεια του κομματιού προς επεξεργασία.

Εικ. 12



Τροποποίηση της Ταχύτητας Λεπίδας

ΠΡΟΕΙΔΟΠΟΙΗΣΗ! Πριν πραγματοποιήσετε οποιαδήποτε ρύθμιση ή συντήρηση, βεβαιωθείτε ότι το μηχάνημα είναι απομονωμένο και αποσυνδεδεμένο από την παροχή ρεύματος.

Η συγκεκριμένη πριονοκορδέλα διαθέτει δύο ταχύτητες λεπίδας, μία χαμηλή και μία υψηλή ταχύτητα.

Ο κατώτερος αλυσιδωτός τροχός (Α--Εικ.13) έχει δύο, αναπόσπαστες πολλαπλές πρισματικές τροχαλίες και ο άξονας του κινητήρα έχει μία διπλή αναπόσπαστη πρισματική τροχαλία (Β--Εικ.13).

Ο πρισματικός μίαντας (C--Εικ.13) περνάει γύρω από την τροχαλία του αλυσιδωτού τροχού καθώς και από την τροχαλία του κινητήρα. Η ένταση του μίαντα ελευθερώνεται και εφαρμόζεται με τη χρήση του Μίαντας Τάνυσης και του Χειροκίνητου Τροχού Αλλαγής Ταχύτητας (D--Εικ.13).

Για την υψηλή ταχύτητα, ο ιμάντας πρέπει να είναι τοποθετημένος στην πίσω τροχαλία, τόσο του κινητήρα όσο και του αλυσιδωτού τροχού, όπως απεικονίζεται στην Εικ. 13. Για τη χαμηλή ταχύτητα, ο ιμάντας πρέπει να είναι τοποθετημένος στην μπροστινή τροχαλία, τόσο του κινητήρα όσο και του αλυσιδωτού τροχού, όπως απεικονίζεται στην Εικ. 13.

Εικ. 13

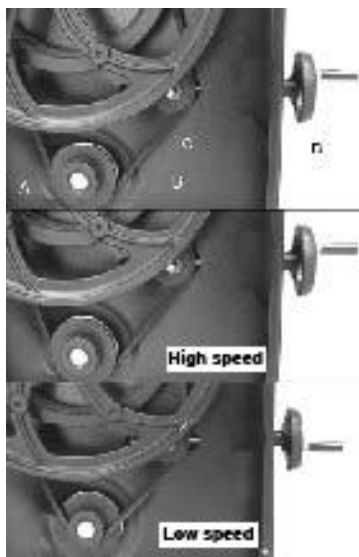

Αντικατάσταση της Λεπίδας Πριονοκορδέλας

ΠΡΟΕΙΔΟΠΟΙΗΣΗ! Αποσυνδέστε το μηχάνημα από την παροχή ηλεκτρικού ρεύματος. Αυτό βεβαιώνει ότι η πριονοκορδέλα δε θα ενεργοποιηθεί εάν πατηθεί κατά λάθος ο διακόπτης ενεργοποίησης / απενεργοποίησης.

- Γυρίστε το κουμπί ασφαλείας πόρτας για να ανοίξετε το άνω και κάτω κάλυμμα των αλυσιδωτών τροχών.
- Ελευθερώστε τις 4 πεταλούδες και αφαιρέστε το προστατευτικό κάλυμμα κοπής από το μπροστινό μέρος τους τραπέζιου (Εικ. 3 στη σελίδα 5).
- Περιστρέψτε κατά τη φορά του ρολογιού την Εκκεντρική Λαβή Έντασης Λεπίδας και ελευθερώστε την ένταση λεπίδας (Εικ. 14).
- Αφαιρέστε τη λεπίδα του πριονιού τροφοδοτώντας την από την υποδοχή στο τραπέζι, τους άνω και κάτω οδηγούς λεπίδας και την υποδοχή στην ράχη του μηχανήματος, προσέχοντας πάντα να μην κοπείτε. Αν είναι απαραίτητο, φοράτε γάντια.
- Κατά την τοποθέτηση μία νέας λεπίδας, βεβαιωθείτε ότι τα δόντια της λεπίδας βλέπουν προς τα κάτω και προς τη θέση όπου η λεπίδα περνάει από το τραπέζι.
- Τεντώστε πάλι τη λεπίδα περιστρέφοντας αντίστροφα με τη φορά του ρολογιού το μοχλό γρήγορης απελευθέρωσης (Εικ. 14) και στη συνέχεια ελέγξτε την αυλάκωση της λεπίδας. Η λεπίδα πρέπει να βρίσκεται στο κέντρο του αλυσιδωτού τροχού. Για περισσότερες λεπτομέρειες αναφερθείτε στην ενότητα “Αυλάκωση της Πριονοκορδέλας” στη σελίδα 6.
- Επαναφέρετε τους οδηγούς λεπίδας όπως περιγράφεται στην ενότητα “Ρύθμιση των Οδηγών Λεπίδας” στη σελίδα 7.
- Επαναφέρετε την ένταση της λεπίδας όπως περιγράφεται στην ενότητα “Ρύθμιση της Έντασης Λεπίδας” στη σελίδα 6.
- Αντικαταστήστε τον οδηγό του προστατευτικού καλύμματος, και σφίξτε ξανά τις 4 πεταλούδες (Εικ. 3 στη σελίδα 5).
- Κλείστε και κλειδώστε και τις δύο πόρτες των αλυσιδωτών τροχών πριν συνδέσετε ξανά την παροχή ρεύματος.

Εικ.14



5.0 Λειτουργία

Η λεπίδα κόβει σε μία συνεχόμενη καθοδική διαδρομή.

Κρατάτε σφικτά με τα δύο χέρια πάνω στο τραπέζι το κομμάτι προς επεξεργασία και τροφοδοτείστε το σιγά προς τη λεπίδα, κρατώντας τα χέρια σας μακριά από τη λεπίδα.

Για καλύτερα αποτελέσματα η λεπίδα πρέπει να είναι κοφτερή. Μία όχι κοφτερή λεπίδα δε θα κόβει σωστά, ειδικά στις ευθείες κοπές, και προκαλεί υπερβολική έκθεση ρουλεμάν των πλαϊνών οδηγών.

Επιλέξτε την κατάλληλη λεπίδα για την εργασία που θέλετε να πραγματοποιήσετε, ανάλογα με το πάχος του ξύλου και της κοπής που θέλετε να πραγματοποιήσετε. Όσο πιο λευκό και σκληρό το ξύλο, τόσο πιο λεπτά τα δόντια της λεπίδας.

Χρησιμοποιήστε μία λεπίδα με λεπτά δόντια για να κόψετε αιχμηρές καμπύλες.

Το μηχάνημα είναι προσαρμοσμένο ειδικά για το κόψιμο καμπυλών, αλλά μπορεί επίσης να πραγματοποιήσει και ευθείες κοπές.

Κατά την κοπή, ακολουθήστε το σχέδιο που έχετε σχεδιάσει σπρώχνοντας και γυρίζοντας ομοιόμορφα το κομμάτι προς επεξεργασία.

Μην προσπαθήσετε να γυρίσετε το κομμάτι προς επεξεργασία χωρίς να το σπρώξετε, καθώς αυτό μπορεί να κολλήσει το κομμάτι ή να λυγίσει τη λεπίδα.

Για ευθείες κοπές, χρησιμοποιήστε το παρεχόμενο κιγκλίδωμα για να τροφοδοτήσετε σιγά και σε ευθεία γραμμή το κομμάτι προς επεξεργασία στη λεπίδα.

6.0 Συντήρηση

ΠΡΟΣΟΧΗ! ΠΡΙΝ ΚΑΘΑΡΙΣΕΤΕ Η ΣΥΝΤΗΡΗΣΕΤΕ ΤΟ ΜΗΧΑΝΗΜΑ, ΑΠΟΣΥΝΔΕΣΤΕ ΤΟ ΜΗΧΑΝΗΜΑ ΑΠΟ ΤΗΝ ΤΡΟΦΟΔΟΣΙΑ (ΠΡΙΖΑ ΣΤΟΝ ΤΟΙΧΟ).

ΜΗ ΧΡΗΣΙΜΟΠΟΙΕΙΤΕ ΠΟΤΕ ΝΕΡΟ Ή ΑΛΛΑ ΥΓΡΑ ΓΙΑ ΝΑ ΚΑΘΑΡΙΣΕΤΕ ΤΟ ΜΗΧΑΝΗΜΑ. ΧΡΗΣΙΜΟΠΟΙΕΙΤΑΙ ΜΙΑ ΒΟΥΡΤΣΑ. Η ΤΥΠΙΚΗ ΣΥΝΤΗΡΗΣΗ ΤΟΥ ΜΗΧΑΝΗΜΑΤΟΣ ΘΑ ΑΠΟΤΡΕΨΕΙ ΑΣΚΟΠΑ ΠΡΟΒΛΗΜΑΤΑ.

Κρατάτε το τραπέζι καθαρό για να βεβαιώνετε την σωστή κοπή.

Κρατάτε καθαρό το εξωτερικό του μηχανήματος για να βεβαιώνετε τη σωστή λειτουργία όλων των κινούμενων μερών.

Κρατάτε καθαρές τις σχισμές αερισμού του μηχανήματος για να αποφύγετε την υπερθέρμανση του.

Κρατάτε καθαρό το εσωτερικό (κοντά στη λεπίδα, κτλ.) για να αποφύγετε την συσσώρευση σκόνης.

7.0 Διάγραμμα Καλωδίωσης

ΠΡΟΕΙΔΟΠΟΙΗΣΗ! Το μηχάνημα πρέπει να είναι γειωμένο.

Η αντικατάσταση του καλωδίου τροφοδοσίας πρέπει να πραγματοποιηθεί από έναν πιστοποιημένο ηλεκτρολόγο

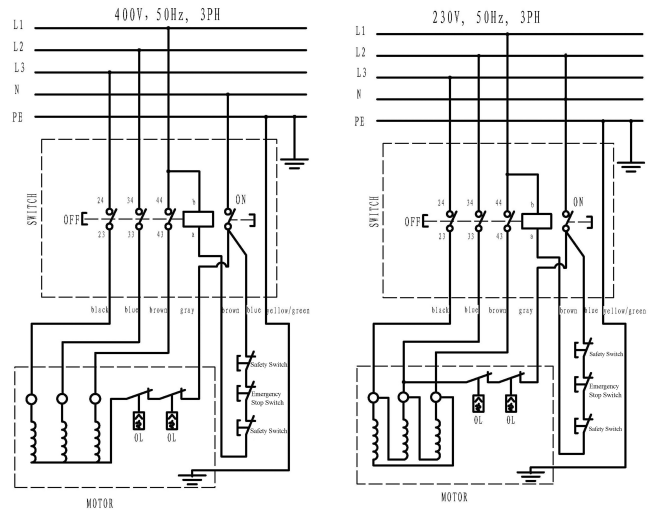

8.0 Αντιμετώπιση Προβλημάτων

ΠΡΟΕΙΔΟΠΟΙΗΣΗ: ΓΙΑ ΤΗΝ ΑΣΦΑΛΕΙΑ ΣΑΣ, ΝΑ ΑΠΕΝΕΡΓΟΠΟΙΕΙΤΑΙ ΠΑΝΤΑ ΤΟ ΜΗΧΑΝΗΜΑ ΚΑΙ ΝΑ ΤΟ ΒΓΑΖΕΤΕ ΑΠΟ ΤΗΝ ΠΡΙΖΑ, ΠΡΙΝ ΠΡΑΓΜΑΤΟΠΟΙΗΣΕΤΕ ΟΠΟΙΑΔΗΠΟΤΕ ΕΝΕΡΓΕΙΑ ΓΙΑ ΤΗΝ ΑΝΤΙΜΕΤΩΠΙΣΗ ΠΡΟΒΛΗΜΑΤΩΝ.

ΠΡΟΒΛΗΜΑ	ΠΙΘΑΝΗ ΑΙΤΙΑ	ΛΥΣΗ
Το μηχάνημα δε λειτουργεί κατά την ενεργοποίηση.	<ol style="list-style-type: none"> 1. Δεν υπάρχει παροχή ρεύματος. 2. Ελαττωματικός διακόπτης. 	<p>Ελέγξτε το καλώδια για διαρροή. Επικοινωνήστε με τον τοπικό σας αντιπρόσωπο για επισκευή.</p>
Η λεπίδα δεν κινείται με τον κινητήρα ανοικτό.	<ol style="list-style-type: none"> 1. Δεν είναι σφιγμένος ο μοχλός γρήγορης απελευθέρωσης ή ο τροχός έντασης λεπίδας. 2. Η λεπίδα έχει βγει από έναν τροχό. 3. Η λεπίδα έχει κοπεί. 4. Έσπασε ο ιμάντας του οδηγού. 	<p>Απενεργοποιήστε τον κινητήρα, σφίξτε το μοχλός γρήγορης απελευθέρωσης ή τον τροχό έντασης λεπίδας. Ανοίξτε την πόρτα και ελέγξτε. Αντικαταστήστε τη λεπίδα. Αντικαταστήστε τον ιμάντα.</p>
Η λεπίδα δε κόβει σε ευθεία γραμμή.	<ol style="list-style-type: none"> 1. Δε χρησιμοποιείται το κικλίδωμα για την κοπή. 2. Πολύ γρήγορος ρυθμός τροφοδοσίας. 3. Τα δόντια της λεπίδας δεν είναι κοφτερά ή φθαρμένα. 4. Οι οδηγοί λεπίδας δεν είναι κατάλληλα ρυθμισμένοι. 	<p>Χρησιμοποιήστε ένα κικλίδωμα. Εφαρμόστε λίγη πίεση στο κομμάτι προς επεξεργασία & βεβαιωθείτε ότι η λεπίδα δε λυγίζει. Χρησιμοποιήστε μία καινούργια λεπίδα. Προσαρμόστε τους οδηγούς (βλέπε ενότητα στη σελίδα 7).</p>
Η λεπίδα δεν κόβει ή κόβει πολύ αργά.	<ol style="list-style-type: none"> 1. Τα δόντια δεν είναι κοφτερά, γεγονός που προκλήθηκε από κόψιμο σκληρού υλικού ή από την πολύ χρήση. 2. Η λεπίδα τοποθετήθηκε με λάθος διεύθυνση. 	<p>Αντικαταστήστε τη λεπίδα, για ξύλο και μαλακά υλικά χρησιμοποιήστε μία λεπίδα 6 T.P.I.. Για σκληρά υλικά χρησιμοποιήστε μία λεπίδα 14 T.P.I.. Μία λεπίδα 14 T.P.I. κόβει πάντα πιο αργά λόγω των λεπτότερων δοντιών που διαθέτει και της αργότερης απόδοσης κοπής. Τοποθετήστε τη λεπίδα σωστά.</p>
Πριονίδια συσσωρεύονται μέσα στο μηχάνημα.	<ol style="list-style-type: none"> 1. Αυτό είναι φυσιολογικό 	<p>Καθαρίζετε συστηματικά το μηχάνημα. Ανοίξτε την πόρτα και αφαιρέστε τα πριονίδια με μία ηλεκτρική σκούπα.</p>
Πριονίδια μέσα στο περίβλημα του κινητήρα.	<ol style="list-style-type: none"> 1. Συσσωρεύονται υπερβολικά πριονίδια στα εσωτερικά εξαρτήματα του μηχανήματος. 	<p>Καθαρίστε με μία ηλεκτρική σκούπα τις σχισμές αερισμού του κινητήρα. Κατά καιρούς αφαιρείτε τα πριονίδια για να μην κολλήσουν στο περίβλημα.</p>
Το μηχάνημα δεν κόβει σε γωνίες 45° ή 90° μοιρών.	<ol style="list-style-type: none"> 1. Το τραπέζι δε βρίσκεται υπό ορθή γωνία προς τη λεπίδα. 2. Η λεπίδα δεν είναι κοφτερή ή έχετε βάλει πολύ ένταση στο κομμάτι προς επεξεργασία. 	<p>Προσαρμόστε το τραπέζι. Αντικαταστήστε τη λεπίδα ή βάλτε λιγότερη ένταση στο υλικό προς επεξεργασία. Επικοινωνήστε με τον τοπικό σας αντιπρόσωπο για επισκευή.</p>
Η λεπίδα δεν μπορεί να τοποθετηθεί σωστά στους αλυσιδωτούς τροχούς.	<ol style="list-style-type: none"> 1. Οι τροχοί δεν είναι ευθυγραμμισμένοι. Ελαττωματικό ρουλεμάν. 2. Το κουμπί αλάκωσης λεπίδας δεν έχει ρυθμιστεί κατάλληλα. 3. Κατώτερη λεπίδα. 	<p>Προσαρμόστε το κουμπί (βλέπε ενότητα στη σελίδα 6). Αντικαταστήστε τη λεπίδα.</p>

Particolari prescrizioni di sicurezza per la sega a nastro

Sempre fermare la sega prima di togliere gli avanzi del materiale dal tavolo. Tenere le mani e le dita possibilmente lontani dal nastro-sega.

Non tagliare il materiale che non ha la superficie piana senza di un opportuno supporto. Sempre tenere il materiale fortemente ed avanzarlo verso la sega con moderata velocità. Sempre spegnere la macchina prima di prendere indietro il materiale non completamente tagliato. Aggiustare la posizione della guida superiore ca. 3 mm sopra la superficie del materiale da tagliare. Scegliere il nastro-sega di dimensioni e tipo adatti allo spessore ed il tipo di materiale da tagliare. Verificare la correttezza di passaggio e tensionamento nastro. Prima di fare il taglio di una lunga curva fare pretaglio per liberare lo spazio. Allentare il tensionamento del nastro-sega se previsto di non usare la macchina per un periodo lungo.

Responsabilità dell'utente / Garanzia

Il funzionamento di questa macchina sarà conforme alla descrizione del presente manuale. Bisogna periodicamente verificare lo stato della macchina. Non è ammesso uso dei particolari difettosi (incluso il cavo di alimentazione). Immediatamente sostituire particolari rotti, evidentemente logorati, mancanti, deformati o sporchi. Insistentemente raccomandiamo utilizzare per la sostituzione solamente originali particolari ed affidare i lavori di riparazione alle persone qualificate. È severamente proibito modificare la macchina e qualsiasi sua parte o utilizzare particolari diversi dalle specificati. L'utente della macchina è unico responsabile di qualsiasi malfunzionamento, che risulta dal uso imprevisto o modifiche dei parametri nominali della macchina, scorretto manutenzione, danni od impropria riparazione fatta dalle persone non qualificate.

Questa macchina è coperta dalla garanzia, presumendo che la natura del reclamo risulta dal bassa qualità di esecuzione lavori o la rottura del principale materiale, ma non è causata in modo diretto od indiretto dal uso improprio o abusivo della macchina e che il reclamo prima è stato dichiarato al venditore, da quale la macchina è stata acquistata. Qualsiasi difettoso particolare o la macchina guastata devono essere portati al venditore imballati in modo appropriato con prepagato costo di trasporto.

Contents

1.0 Conoscere vostra sega a nastro	46
2.0 Dati tecnici	46
3.0 Montaggio	47
4.0 Regolazioni	47
5.0 Funzionamento	49
6.0 Manutenzione	49
7.0 Diagramma elettrica	49
8.0 Inconvenienze e rimedi	50
Parte lo schema	92
Declarazione di UE di conformità	95

1.0 Conoscere vostra sega a nastro

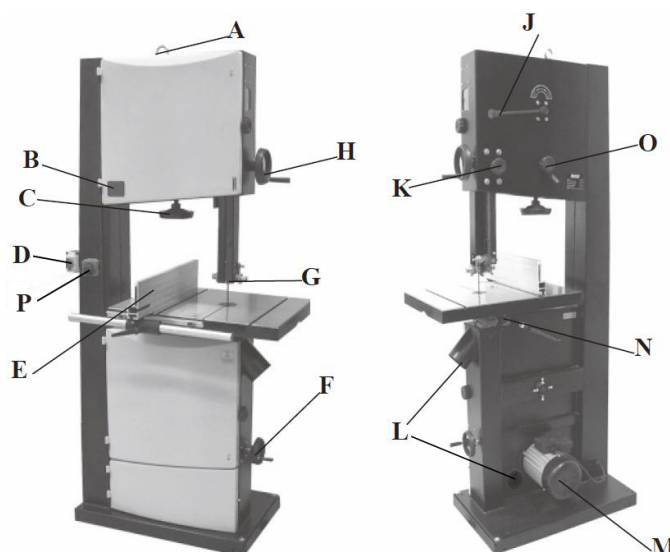

- A. Golfare
- B. Finestrino indicatore tensione
- C. Volantino tensione lama
- D. Interruttore
- E. Gruppo listello-guida
- F. Volantino tensione cinghia & cambio velocità
- G. Guida nastro-lama
- H. Volantino sollevamento & abbassamento
- J. Leva comando camma tensione
- K. Pomello bloccaggio sollevamento & abbassamento
- L. Raccordo estrazione polveri da 100 mm
- M. Motore
- N. Pomello inclinazione tavolo
- O. Pomello posizionamento nastro
- P. Interruttore di bloccaggio d'emergenza

2.0 Specifica tecnica

Art. Nr	20005-0102
Luna	BBS 500
Massima prof. taglio:	285 mm
Profondità apertura:	465 mm
Lunghezza lama:	3607 mm
Larghezza lama:	6~25 mm
Inclinazione tavolo:	0°~45°
Dimensioni tavolo:	630x480 mm
Velocità lama:	380 o 820 m/min
Motore	2,0 CV (uscita)

3.0 Montaggio

La macchina fornita parzialmente assemblata. Prima di adoperarla occorre montare alcuni particolari, come tavolo, listello, volantino.

AVVERTIMENTO! Utilizzare il gru a braccio di portata 2000 kg per sollevare la sega a nastro agganciato al golfare (Fig. 1) e posizionarla in un posto scelto. Per assicurare sufficiente stabilità verticale della macchina e sicurezza durante uso occorre fissarla sul pavimento con bulloni M10

Fig. 1



Montaggio tavolo

Con assistenza di un'altra persona sollevare il tavolo e posarlo sul supporto inclinabile. Fissare il tavolo sul supporto inclinabile con 4 x bulloni e 4 x rondelle presenti in fornitura. (Fig. 2 - A).

Utilizzare il bullone con testa esagonale, boccola, rondella e dado a galletto (Fig. 2-B) per posizionare il tavolo in orizzontale

Fig. 2

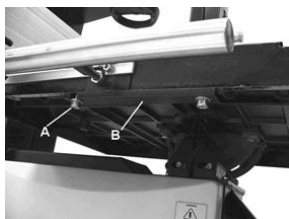

Montaggio listello guida

Attaccare l'asta posteriore del listello al tavolo con (2) viti a testa esagonale M6 1,0 x 20 e (2) rondelle piatte M6 (Fig. 3). Attaccare l'asta anteriore del listello al tavolo con (4) viti a testa zigrinata e (4) rondelle piatte M8 (Fig. 3). Accertarsi che il tappo è stato bloccato nel capo dell'asta posteriore del listello. Quindi mettere il listello nelle aste posteriore ed anteriore.

Fig. 3

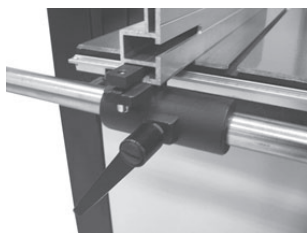

Montaggio volantino

Attaccare il volantino (Fig. 4) sul capo albero sulla parte alta della sega con aiuto della chiave a brugola 5mm sagomato (in fornitura).

Attaccare piccola manopola a gomito (Fig. 4) al capo albero controllo tensione cinghia e cambio velocità in basso sul lato destro della sega con aiuto della chiave a brugola 5mm sagomato (in fornitura).

Fig. 4



4.0 Regolazioni

Aggiustamento tavolo perpendicolarmente al nastro

Per posizionare il tavolo a 90° rispetto il nastro della sega (vedi Fig. 6.1) occorre azionare sul bullone di arresto (vedi Fig. 6.2) che si trova sotto il tavolo. Il bullone di arresto si appoggia sul armadio della puleggia inferiore del nastro. Per corretto posizionamento del tavolo occorre allentare il dado di bloccaggio (Fig. 5 - A) e quindi azionare sul bullone (Fig. 5 - B). Per assicurare la posizione aggiustata stringere bene il dado di bloccaggio (Fig. 5 - A).

Fig. 5



Inclinazione del tavolo

Allentare la manopola di bloccaggio Fig. 6 - A) sul supporto inclinabile del tavolo. Ruotare il pomello di inclinazione tavolo (Fig. 6 - B) per inclinare il tavolo sotto un angolo desiderato. Utilizzare il limbo dell'indicatore angolo sulla mensola del supporto inclinabile per leggere il valore dell'angolo. Stringere la manopola di bloccaggio per fissare la posizione del tavolo.

Fig. 6

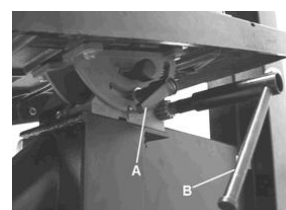

Posizionamento nastro sulla puleggia

AVVERTIMENTO! Scollegare il nastro dalla rete elettrica.

Accertarsi prima che le guide superiore ed inferiore del nastro stiano portati fuori nastro e che il valore della tensione corrisponde alla larghezza del nastro messo nella sega. Quindi allentare la levetta di bloccaggio (Fig.7), ruotandola in senso antiorario e poi ruotare il pomello di posizionamento nastro (Fig.7) in senso orario/antiorario contemporaneamente ruotando a mano la puleggia superiore per almeno tre giri finché il nastro sarà centrato sulla puleggia. Terminando la regolazione stringere la levetta e chiudere sportelli.

Fig. 7



Aggiustamento tensione nastro

Per diminuire la tensione del nastro occorre ruotare il volantini della redolazione (Fig.8) in senso antiorario. Per tendere il nastro girare il volantino in senso orario. Tendere il nastro finchè il valore di tensione, visto nello sportello di indicatore, sarà pari a un valore consigliato per larghezza del utilizzato nastro (Fig.8).

Fig. 8

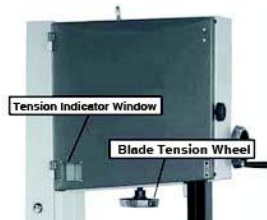

Regolazione guide nastro

Guide superiori:

Per aggiustare le guide superiori del nastro occorre prima posizionarli – allentare il dado esagonale (Fig. 9 - A) e spostare porta guide finchè le guide a rulli si trovano ca. 1,6 mm dietro piedi dei denti del nastro. Quindi portare le guide a rulli a distanza ca. 0,75 mm dal superficie laterale nastro, allentando un'pò la vite (Fig. 9 - B) da ambedue lati del nastro. I rulli non devono trovarsi troppo vicino al nastro perché la distanza inferiore di questa consigliata reduce la vita del nastro. Alla fine aggiustare il cuscinetto di supporto per farlo appena toccare il bordo posteriore del nastro, azionando sul dado esagonale (Fig. 9 - C). Trovando la posizione giusta stringere il cuscinetto di supporto con il dado esagonale (Fig. 9 - A).

Fig. 9

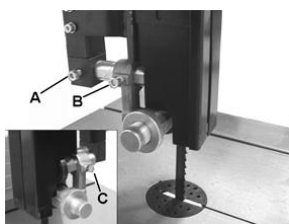

Guide inferiore

Per aggiustare le guide superiori del nastro occorre prima posizionarli – allentare il dado esagonale (Fig. 10 - A) e spostare porta guide finchè le guide a rulli si trovano ca. 1,6 mm dietro piedi dei denti del nastro e poi stringere il dado esagonale (Fig. 10 - A). Quindi portare le guide a rulli a distanza ca. 0,75 mm dal superficie nastro, allentando un'pò la vite (Fig. 10 - B) da ambedue lati del nastro. Alla fine aggiustare il cuscinetto di supporto per farlo appena toccare il bordo posteriore del nastro azionando sul dado esagonale (Fig. 10 - C).

Fig. 10

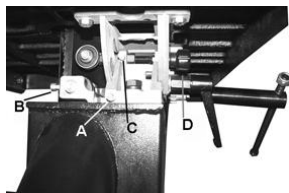

Aggiustamento scala della guida listello

Far scorrere il listello lungo l'asta verso la lama ed allentare la vite di fissaggio (Fig. 11 - A). Quindi spostare la scala (Fig. 11 - B) verso il lato per allineare lo zero della scala con la linea sulla lente di ingrandimento (Fig. 11 - C). Terminando la regolazione stringere la vite.

Per verificare l'aggiustamento si può impostare il listello guida su una lunghezza e fare il taglio di prova. Se l'aggiustamento era corretto lo spessore del pezzo tagliato deve corrispondere all'impostazione del listello.

Fig. 11

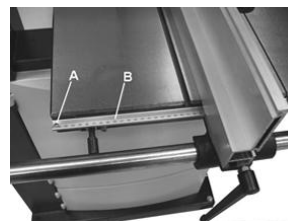

Regolazione altezza taglio

Allentare il pomello bloccaggio spostamento testa (Fig. 12) e ruotando il volantino di abbassamento e sollevamento (Fig. 12) posizionare gruppo colonna-guida/guide superiore del nastro su altezza desiderata. Quindi stringere il pomello.

Nota: il bordo inferiore dei cuscinetti di guida deve trovarsi a distanza ca. 6 mm dal superficie superiore del pezzo da tagliare.

Fig. 12



Cambio velocità del nastro

AVVERTIMENTO! Prima di effettuare qualsiasi regolazione o manutenzione della sega occorre scollegarla dalla rete di alimentazione elettrica.

Questo modello della sega può lavorare con due velocità del nastro: bassa ed alta.

La puleggia inferiore (Fig. 13 - A) del nastro provvista con due integrate piste a V ed il motore ne ha doppia puleggia con piste a V (Fig. 13 - B). La cinghia trapezoidale (Fig. 13 - C) passa attorno la puleggia del nastro e la puleggia del motore. Per allentare la tensione della cinghia si usano il volantino di tensionamento nastro e cambio velocità (Fig. 13 - D). Per impostare alta velocità occorre montare la cinghia sulla pista posteriore delle puleggie sia del motore che del nastro, come illustrato in Fig. 13. Per impostare la bassa velocità occorre montare la cinghia sulla pista anteriore delle puleggie sia del motore che del nastro, come illustrato in Fig. 13.

Fig. 13

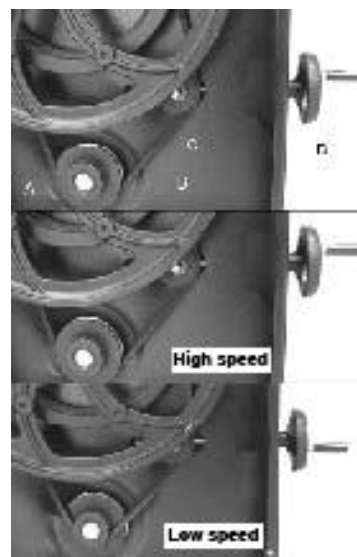

Sostituzione nastro-lama

WARNING! Scollegare la sega dalla rete di alimentazione elettrica. In questo modo si evita un avviamento improvviso della sega per occasionale tocco del interruttore ON/OFF.

- Aprire gli sportelli del armadio superiore ed inferiore delle puleggie nastro, ruotando il pomello dello sportello.
- Rimuovere l'asta del listello guida dalla parte frontale del tavolo, allentando le 4 viti a testa zigrinata (Fig. 3 sulla pagina 5).
- Allentare il nastro ruotando la leva camma tensionamento nastro (Fig. 14) in senso orario.
- Accuratamente per non tagliarsi togliere il nastro, passandolo attraverso la tacca nel tavolo, guide nastro superiore ed inferiore e l'asola nella colonna della macchina. Portare le guanti protettivi se sia necessario.
- Montando il nastro nuovo fare attenzione che la parte dentata del nastro volta verso di voi ed i denti guardano verso basso quando il nastro passa attraverso il tavolo.
- Restringere il nuovo nastro ruotando in senso antiorario la leva di rapido allentamento (Fig. 14) dopo di ch  verificare il posizionamento del nastro. Il nastro deve scorrere sulla parte centrale della puleggia. Fate riferimento alla Sezione "Posizionamento nastro sulla puleggia", pagina 6 per ottenere informazione pi  dettagliata.
- Reimpostare le guide nastro, come descritto nella Sezione "Regolazione guide nastro", pagina 7.
- Tendere il nastro come descritto nella Sezione "Aggiustamento tensione nastro", pagina 6.
- Rimettere il listello guida e stringere le 4 viti a testa zigrinata (Fig. 3, pagina 5).
- Chiudere e serrare gli sportelli degli armadi puleggie nastro prima di collegare la macchina alle rete di alimentazione.

Fig. 14



5.0 Funzionamento

Il nastro taglia con il movimento continuo verso basso. Premendo con le due mani il pezzo da tagliare contro il tavolo, avanzarlo lentamente verso il nastro. Tenere le mani possibilmente lontani dal nastro. Per ottenere il taglio pulito serve il nastro ben affilato. Il nastro spuntato taglia male, specialmente il taglio diritto, e causa eccessivo pressione sui cuscinetti posteriori del nastro. Scegliere il nastro adatto per lavoro, a seconda dello spessore del materiale ed il tipo di taglio. Legno sottile e duro occorre tagliare con il nastro a denti piccoli. Anche per fare intaglio con curve acute occorre utilizzare il nastro con denti fini. La macchina particolarmente adatta per intagli curve, ma puo fare anche tagli diritti. Effettuando il taglio bisogna seguire il passo precedentemente tracciato gradualmente spingendo e ruotando il pezzo. Non tentare ruotare il pezzo senza spingerlo, perch  puo causare incastro del pezzo o deformazione del nastro. Per tagli diritti utilizzare il listello guida – lentamente spingere il pezzo premendolo contro il listello.

6.0 Maintenance

ATTENZIONE! PRIMA DI PULIRE O FARE OPERAZIONI DI MANUTENZIONE SCOLLEGARE LA MACCHINA DALLA RETE DI ALIMENTAZIONE ELETTRICA (PRESA DI CORRENTE). MAI UTILIZZARE ACQUA OD ALTRI LIQUIDI PER PULIRE LA MACCHINA – UTILIZZARE SOLO LA SPAZZOLA. REGOLARE MANUTENZIONE DELLA MACCHINA PERMETTE EVITARE EVENTUALI PROBLEMI DI FUNZIONAMENTO.

Per assicurare il taglio accurato tenere il tavolo sempre pulito. Pulire la macchina dall'esterno per assicurare preciso funzionamento di tutte le parti mobili e prevenire loro eccessiva usura. Tenere puliti i fori di ventilazione vano motore per evitare il suo surriscaldamento. Temporaneamente portare via residui del materiale dalle zone interni (vicino al nastro, etc.) per evitare accumuli.

7.0 Diagramma elettrica

AVVERTIMENTO! Collegare la macchina a terra. Sostituzione del cavo di alimentazione puo essere fatto solo da un'elettricista esperto

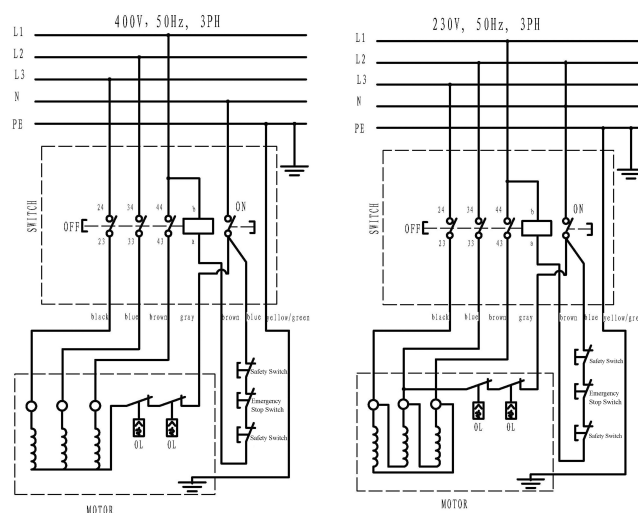

8.0 Inconvenienze e rimedi

ATTENZIONE: PER LA VOSTRA SICUREZZA SEMPRE DISINSERIRE L'INTERRUTTORE DELLA MACCHINA E TOGLIERE LA SPINA DALLA PRESA DI CORRENTE PRIMA DI CERCARE LA CAUSA DI QUALSIASI INCONVENIENZA

INCONVENIENZA	EVENTUALE CAUSA	RIMEDIO
La macchina non parte, portando l'interruttore su ON.	<ol style="list-style-type: none"> 1. Assente la tensione. 2. Interruttore difettoso. 	Cercare eventuale rottura del cavo. Rivolgersi al rivenditore locale per riparazione.
Il nastro non si muove con il motore funzionante.	<ol style="list-style-type: none"> 1. La leva di rapido rilascio si trova in posizione scorretta od il nastro non è teso. 2. Il nastro sceso da una delle pulegge. 3. Il nastro rotto. 4. La cinghia danneggiata. 	Disinserire il motore, girare la leva di rapido rilascio in senso antiorario, tendere il nastro con il volantino. Aprire gli sportelli e verificare. Sostituire il nastro. Sostituire la cinghia.
Il nastro non fa il taglio diritto.	<ol style="list-style-type: none"> 1. Non adoperato listello guida. 2. Alimentazione pezzo troppo veloce 3. Denti del nastro spuntati o rotti. 4. Guide nastro aggiustate male. 	Utilizzare il listello. Applicare leggera pressione al pezzo accertandosi che il nastro non si piega. Montare il nastro nuovo. Aggiustare le guide nastro (vedi Sezione sulla pagina 7).
Il nastro non taglia o taglia molto lento.	<ol style="list-style-type: none"> 1. Denti del nastro spuntati per taglio di un materiale duro o per uso duraturo. 2. Il nastro montato in direzione sbagliata. 	Sostituire il nastro. Utilizzare nastro 6 T.P.I. per legno e materiali morbidi. Utilizzare nastro 14 T.P.I. per materiali più duri. Il nastro 14 T.P.I. sempre taglia più lento perché ne ha i denti piccoli e più bassa capacità di taglio. Montare il nastro in modo corretto.
Segatura all'interno della macchina.	<ol style="list-style-type: none"> 1. Fatto normale 	Regolarmente pulire la macchina. Aprire lo sportello e rimuovere la segatura con un'aspirapolvere.
Segatura all'interno del vano motore.	<ol style="list-style-type: none"> 1. Eccessivi accumuli della segatura sulle superfici dei componenti della macchina. 	Pulire i fori della ventilazione vano motore con un'aspirapolvere. Periodicamente rimuovere la segatura per prevenire la sua aspirazione nel vano motore.
La macchina non effettua tagli sotto angoli 45° o 90°.	<ol style="list-style-type: none"> 1. Il tavolo non è perpendicolare rispetto al nastro. 2. Il nastro è spuntato o troppa pressione è stata applicata sul pezzo durante il taglio. 	Aggiustare il tavolo. Sostituire il nastro o applicare meno pressione al pezzo. Rivolgersi al distributore locale per riparazione.
Non è possibile correttamente posizionare il nastro sulle pulegge.	<ol style="list-style-type: none"> 1. Pulegge nastro non sono allineate. Il cuscinetto difettoso. 2. Il pomello di posizionamento nastro non è aggiustato correttamente 3. Il nastro di tipo inferiore. 	Aggiustare il pomello (vedi la Sezione sulla pagina 6). Sostituire il nastro.

LIETUVIŠKAI

Vertimas originali instrukcija

Įpaši drošības noteikumi attiecībā uz lentzāģiem

Pirms atgriezumu noņemšanas no darbvirsmas vienmēr apturiet lentzāģa darbību. Vienmēr turiet rokas un pirkstus atstatu no asmens. Nekad nemēģiniet zāģēt tādas detaļas, kurām nav līdzena virsma, iekams tās nav pienācīgi atbalstītas. Vienmēr stingri turiet apstrādājamo detaļu un virziet to uz asmens pusi mērenā ātrumā. Vienmēr izslēdziet darbmāšīnu, ja materiāls ir jāatbrīvo no nepabeigta griezuma. Noregulējiet augšējo vadni aptuveni 1/8" virs zāģējamā materiāla. Pārbaudiet, vai asmens izmērs un tips atbilst zāģējamā materiāla biezumam un veidam. Nodrošiniet, lai asmens spriegojums un asmens gājums būtu pienācīgi ieregulēti. Pirms garu izliekumu izzāģēšanas veiciet "reljefa" griezumus. Kad zāģis ilgstoši netiks lietots, atbrīvojiet asmens spriegojumu.

Lietotāja atbildība / garantija

Šī darbmāšīna darbosies atbilstoši aprakstam komplektā esošajos norādījumos. Šī darbmāšīna periodiski jāpārbauda. Bojātu aprīkojumu (ieskaitot barošanas kabeli) lietot nedrīkst. Salūzušās, trūkstošās, acimredzami nodilušās, deformētās vai piesārņotās daļas ir nekavējoties jānomaina. Ja kļūst nepieciešams šāds remonts vai nomaiņa, ir ieteicams lietot tikai oriģinālās rezerves daļas un šāda remonta veikšanu uzticēt kvalificētām personām. Nedz šo darbmāšīnu, nedz kādas tās daļas nedrīkst modificēt vai mainīt neatbilstoši standarta specifikācijai. Tikai un vienīgi šīs darbmāšīnas lietotājs ir atbildīgs par jebkādu nepareizu šīs darbmāšīnas darbību, ja tā izriet no nepareiza lietojuma vai neatļautas modificēšanas, kas neatbilst standarta specifikācijai, kļūdainas tehniskās apkopes, bojājuma vai nekvalificētas personas nepareizi veikta remonta.

Uz šo darbmāšīnu attiecas garantija, ar nosacījumu, ka prasības raksturs izriet no ražošanas defekta vai pamata materiālu bojājuma un to nedz tieši, nedz netieši nav izraisījis kļūdainas vai tīši nepareizas lietojums, turklāt ar nosacījumu, ka par šādu prasību vispirms tiek informēts tirdzniecības pārstāvis, no kura darbmāšīna sākotnēji iegādāta. Visas bojātās daļas vai aprīkojums jāatdod atpakaļ tirdzniecības pārstāvim, atbilstošā iepakojumā un ar iepriekš apmaksātu vedmaksu.

Saturs

1.0. Iepazīšanās ar lentzāģi	51
2.0. Tehniskie parametri	51
3.0. Montāža	52
4.0. Regulēšana	52
5.0. Eksploatacija	54
6.0. Tehniskā apkope	54
7.0. Elektroslēma	54
8.0. Traucējummeklēšana	55
Detalių diagrama	92
EK atitikimo deklaracija	95

1.0. Iepazīšanās ar lentzāģi

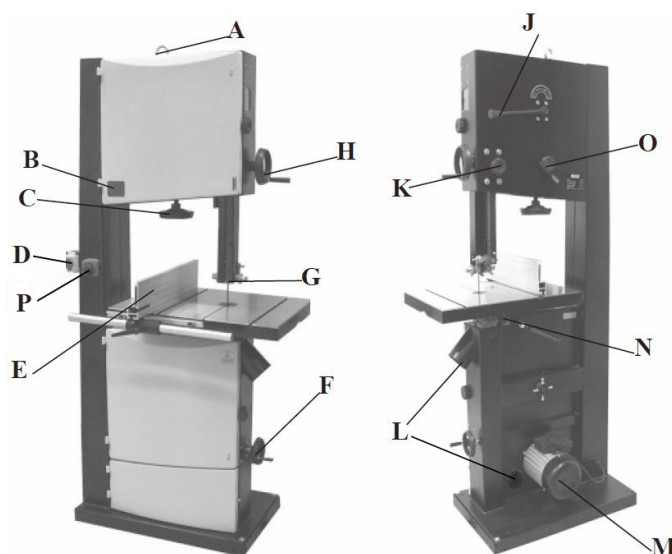

- A. Celšanas gredzens
- B. Spriegojuma rādītāja logs
- C. Asmens spriegošanas rats
- D. Slēdža bloks
- E. Garenzāģēšanas norobežojuma bloks
- F. Siksas spriegošanas un ātrumu maiņas rokrats
- G. Asmens vadnis
- H. Celšanas un nolaišanas rokrats
- J. Asmens spriegošanas izcīļņu rokturis
- K. Celšanas un nolaišanas bloķējošais kloķis
- L. 100 mm putekļu nosūkšanas pieslēgvietā
- M. Motors
- N. Darbvirsmas noliekšanas kloķis
- O. Asmens regulēšanas kloķis
- P. Avarinio sustabdymo jungiklis

2.0. Tehniskie parametri

Art. Nr	20005-0102
Luna	BBS 500
Maks. griezuma dziļums:	285 mm
Atveres platums:	465 mm
Zāģa asmens garums:	3607 mm
Zāģa asmens platums:	6 ~ 25 mm
Zāģa asmens noliekums:	0° ~ 45°
Zāģa darbvirsmas izmērs:	630 x 480 mm
Zāģa asmens ātrums:	380 vai 820 m/min
Motors:	2,0 ZS (jauda)

3.0. Montāža

Darbmāšīnu piegādā, daļēji samontētu. Pirms lietošanas ir jāuzstāda šādas daļas: darbvirsma, garenzāģēšanas norobežojums un palaišanas kloķis. **BRĪDINĀJUMS!** Lietojiet 2000 kg iekarināto celtni, lai paceltu šo lentzāģi aiz gredzena (1. att.) un novietotu paredzētajā vietā. Lai nodrošinātu šī lentzāģa pietiekamu vertikālo stabilitāti un drošību, tas jāpieskrūvē pie grīdas ar M10 skrūvi.

1. att. Celšanas gredzens



Darbvirsmas uzstādīšana

Ar otras personas palīdzību uzceliet darbvirsma uz svārstīgā balsta. Piemontējiet darbvirsma svārstīgajam balstam ar komplektā esošajām (4) bultskrūvēm ar sešstūra galviņu un (4) paplāksnēm (A – 2. att.). Ar gala skrūvi ar sešstūra galviņu, buksi, paplāksni un spārnuzgriezni (B – 2. att.) nodrošiniet darbvirsma līmeni.

2. att.

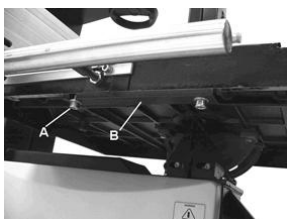

Garenzāģēšanas norobežojuma uzstādīšana

Piemontējiet aizmugurējo norobežojuma sliedi pie darbvirsma ar (2) M6-1.0 x 20 bultskrūvēm ar sešstūra galviņu un (2) plakanajām paplāksnēm M6 (3. att.). Piemontējiet priekšējo norobežojuma sliedi pie darbvirsma ar (4) spārnskrūvēm un (4) plakanajām paplāksnēm M8 (3. att.). Pārliedcinieties, vai gala uzvāznis ir nofiksēts aizmugurējā norobežojuma sliedē. Pēc tam ielieciet norobežojumu priekšējā un aizmugurējā sliedē.

3. att.

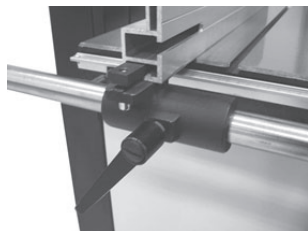

Rokrātu uzstādīšana

Piestipriniet lielo palaišanas kloķi (4. att.) lentzāģa augšējās daļas balstiem un zobratam, lietojot komplektā esošo 5 mm "L" uzgriežņatslēgu. Piestipriniet mazo palaišanas kloķi (4. att.) siksnas un ātruma vadības stienim lentzāģa apakšējā labajā pusē, lietojot komplektā esošo 5 mm "L" uzgriežņatslēgu.

4. att.



4.0. Regulēšana

Darbvirsma noregulēšana taisnā leņķī pret zāģa asmeni
Darbvirsma var iestatīt 90° leņķī pret zāģa asmeni, regulējot darbvirsma aiztura skrūvi zem darbvirsma. Darbvirsma aiztura skrūve balstās uz apakšējā rata lentes rata korpusa augšpusi. Vispirms atslābinot bloķējošo uzgriezni (A – 5. att.) un pēc tam regulējot skrūvi (B – 5. att.), darbvirsma var iestatīt pareizi. Atkal pievelciet bloķējošo uzgriezni (A – 5. att.), nodrošinot, lai iestatījums paliktu nemainīts

5. att.



Darbvirsma noliekšana

Atslābiniet bloķējošo rokturi (A – 6. att.) uz darbvirsma svārstīgā balsta. Grieziet darbvirsma noliekšanas kloķi (B – 6. att.), lai ieregulētu darbvirsma vajadzīgajā leņķī. Lai atrastu vajadzīgo leņķi, lietojiet leņķa rādītāja skalu uz svārstīgā balsta kronšteina. Atkal pievelciet bloķējošo rokturi, lai nostiprinātu darbvirsma.

6. att.

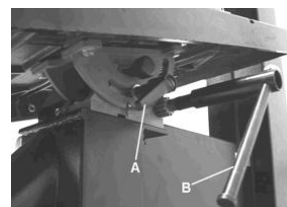

Zāģa asmens regulēšana

BRĪDINĀJUMS! Atvienojiet lentzāģi no elektrotīkla.
Vispirms pārliedcinieties, vai augšējais un apakšējais asmens vadnis ir ieregulēts atstatu no asmens un vai spriegojuma skalas rādījums atbilst jūsu lietotā asmens platumam. Pēc tam atslābiniet bloķējošo sviru (7. att.), griežot to pretēji pulksteņa rādītāju kustības virzienam, un grieziet asmens regulēšanas kloķi (7. att.) pulksteņa rādītāju kustības virzienā/pretēji tam, vienlaikus griežot augšējo ratu ar roku vismaz par trijiem apgriezieniem, līdz asmens gājiens uz rata ir iecentrēts. Visbeidzot, pievelciet bloķējošo sviru un aizveriet durtiņas.

7. att.



Asmens spriegojuma regulēšana

Lai atslābinātu asmens spriegojumu, grieziet asmens spriegošanas rokratu (8. att.) pretēji pulksteņa rādītāju kustības virzienam. Lai pievilktu asmens spriegojumu, grieziet asmens spriegošanas rokratu. Spriegojiet asmeni, līdz spriegojuma rādītums spriegojuma rādītāja logā (8. att.) atbilst jūsu lietotā asmens platumam.

8. att.



Asmens vadņu regulēšana

Augšējie vadņi

Lai regulētu augšējos asmens vadņus, vispirms pozicionējiet veltnīšu vadņus attiecībā pret asmeni, atslābinot sešstūra uzgriezni (A – 9. att.) un bīdīt vadņa turētāju, līdz veltnīšu vadņi ir par aptuveni 1/16" aiz asmens tehnēm. Pēc tam iestatiet veltnīšu vadņus 1/32" atstatumā no asmens, atslābinot skrūves (B – 9. att.) abpus asmenim. Neiestatiet vadņus pārāk tuvu, jo tas nelabvēlīgi ietekmēs asmens darbību. Visbeidzot, ieregulējiet piespiedējgultni, lai tas būtu nedaudz atstatu no asmens aizmugures, atslābinot sešstūra uzgriezni (C – 9. att.). Kad panākts pareizais ieregulējums, nobloķējiet piespiedējgultni pozīcijā ar sešstūra uzgriezni (A – 9. att.).

9. att.

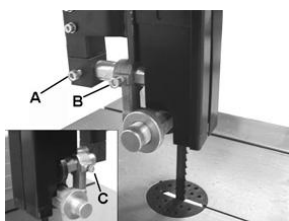

Apakšējie vadņi

Lai regulētu apakšējos asmens vadņus, vispirms atslābiniet sešstūra uzgriezni (A – 10. att.), pēc tam bīdīt vadņa turētāja lietni aptuveni 1/16" aiz lentzāģa asmens tehnēm un pievelciet sešstūra uzgriezni (A – 10. att.). Pēc tam iestatiet veltnīšu vadņus 1/32" atstatumā no asmens, atslābinot skrūves (B – 10. att.) abpus asmenim. Visbeidzot, ieregulējiet piespiedējgultni, lai tas būtu nedaudz atstatu no asmens aizmugures, atslābinot sešstūra uzgriezni (C – 10. att.).

10. att.

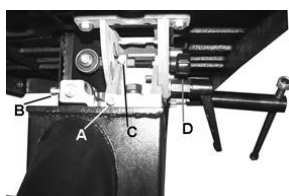

Garenzāģēšanas norobežojuma rādītājskalas regulēšana

Bīdīt garenzāģēšanas norobežojumu pret asmeni gar sliedi un atslābiniet fiksējošo skrūvi (A – 11. att.). Pēc tam bīdīt skalu (B – 11. att.) uz sāniem un pielīdziniet skalas nulli līdz ar palielināmā stikla līniju (C – 11. att.). Kad ieregulējums ir pareizs, pievelciet fiksējošo skrūvi.

Ieregulējumu var pārbaudīt, iestatot garenzāģēšanas norobežojumu uz biežumu un nozāģējot pārbaudes gabalu. Ja ieregulējums ir pareizs, pārbaudes gabala biezums atbilst garenzāģēšanas norobežojuma skalas iestatījumam.

Zāģēšanas augstuma regulēšana

Atslābiniet pacelšanas un nolaišanas bloķējošo kloķi (12. att.) un grieziet pacelšanas un nolaišanas rokratu (12. att.), lai paceltu vai nolaištu vadošo apakšējā/augšējā asmens vadņa bloku vajadzīgajā augstumā. Pēc tam pievelciet pacelšanas un nolaišanas bloķējošo kloķi.

Ievērojiet: vadņa gultņu apakšējā mala ir aptuveni 1/4" virs apstrādājamās detaļas augšējās virsmas.

12. att.



Asmens ātruma maiņa

BRĪDINĀJUMS! Pirms jebkādas regulēšanas vai tehniskās apkopes veikšanas nodrošiniet, lai darbmašīna būtu izolēta un atvienota no elektrotīkla. Šim lentzāģim ir divi asmens ātrumi: mazs ātrums un liels ātrums. Apakšējā lentes ratā (A – 13. att.) ir divi integrēti daudzķīļu formas skriemeļi, un motora vārpstā ir divu daudzķīļu formas skriemeļi (B – 13. att.). Daudzķīļu sikсна (C – 13. att.) ir izvadīta ap lentes rata skriemeļi un motora skriemeļi. Siksnas spriegojums tiek atbrīvots un pielikts, lietojot siksnas spriegošanas un ātrumu maiņas rokratu (D – 13. att.). Lielā ātruma gadījumā sikсна ir jāpārliet uz aizmugurējo skriemeļi gan pie motora, gan pie lentes rata, kā redzams 13. att.

Lielā ātruma gadījumā sikсна ir jāpārliet uz aizmugurējo skriemeļi gan pie motora, gan pie lentes rata, kā redzams 13. att.

13. att.

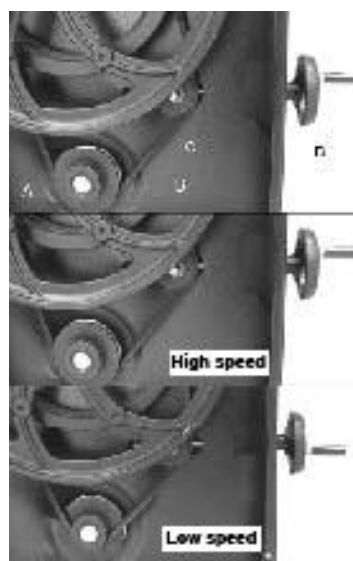

Lentzāģa asmens maiņa

BRĪDINĀJUMS! Atvienojiet darbmašīnu no elektrotīkla. Tas nodrošinās to, ka lentzāģis netīši neieslēgsies, ja aizskarsiet IESLĒGŠANAS/IZSLĒGŠANAS slēdzim.

- Atveriet augšējo un apakšējo lentes rata pārsegu, pagriežot durtni bloķējošos kloķus.
- Noņemiet garenzāģēšanas norobežojuma sliedi darbvirsmas priekšpusē, izskrūvējot 4 spānskrūves (3. att. 5. lappusē).
- Atslābiniet asmens spriegojumu, griežot asmens spriegošanas cilņu rokturi (14. att.) pulksteņa rādītāju kustības virzienā.
- Noņemiet zāģa asmeni, padodot to caur atveri darbvirsmā, augšējo un apakšējo asmens vadni un atveri darbmašīnas aizmugurē, ievērojot piesardzību, lai nesavainotos. Nepieciešamības gadījumā valkājiet cimdus.

- e) Uzstādot jauno asmeni, nodrošiniet, lai asmens zobi pozīcijā, kur asmens virzās caur darbvirsma, būtu vērsti uz leju un pret jums.
- f) Atkal nopriegojiet jauno asmeni, griežot ātrās atslābināšanas sviru (14. att.) pretēji pulksteņa rādītāju kustības virzienam un pārbaudiet asmens iecentrējumu. Asmenim jāvirzās pār lentes rata centru. Plašāku informāciju skatīt 6. lappusē par “Zāģa asmens regulēšanu”.
- g) Atiestatiet asmens vadņus, kā aprakstīts sadaļā “Asmens vadņu regulēšana” 7. lappusē.
- h) Atiestatiet asmens spriegojumu, kā aprakstīts sadaļā “Asmens spriegojuma regulēšana” 6. lappusē.
- i) Atlieciet vietā garenzāģēšanas norobežojuma sliedi un pievelciet 4 spārnskrūves (3. att. 5. lappusē).
- j) Pirms darbmašīnas pievienošanas elektrotīklam aizveriet un nobloķējiet abas lentes ratu durtnas

14. att.



5.0. Eksploatācija

Asmens zāģē nepārtrauktā lejupgājienā. Ar abām rokām stingri turiet apstrādājamo detaļu pie darbvirsmas un lēnām padodiet to pret asmeni, rokas turot atstatu no asmens. Lai rezultāts būtu labs, asmenim jābūt asam. Neass asmens nezāģēs pareizi, jo īpaši taisnu gabalu zāģēšanā, un liek pielikt pārmērīgu spiedienu uz aizmugurējā vadņa gultņiem. Izvēlieties darbam atbilstošu asmeni atkarībā no koka biezuma un veicamā griezuma. Jo plānāks un cietāks ir koks, jo smalkākiem jābūt asmens zobiem. Asu izliekumu zāģēšanā lietojiet asmeni ar smalkiem zobiem. Darbmašīna ir īpaši piemērota izliekumu zāģēšanai, taču ar to iespējams veikt arī taisnus griezumus. Zāģējot ievērojiet atzīmētās līnijas, vienmērīgi bīdot un pagriežot apstrādājamo detaļu. Nemēģiniet pagriezt apstrādājamo detaļu, to nebīdot, jo tas var izraisīt apstrādājamās detaļas iesprūšanu vai arī asmens saliekšanu. Taisnas zāģēšanas gadījumā lietojiet komplektā esošo norobežojumu, lai apstrādājamo detaļu gar asmeni padotu lēnām un taisnā līnijā.

6.0. Tehniskā apkope

UZMANĪBU! PIRMS TĪRĪŠANAS VAI TEHNISKĀS APKOPES DARBU VEIKŠANAS ATVIEŅOJIET DARBMAŠĪNU NO ELEKTROTĪKLA (SIENAS KONTAKTLIGZDAS). DARBMAŠĪNAS TĪRĪŠANĀ NEKAD NELIETOJIET ŪDENI VAI CITUS ŠĶIDRUMUS. LIETOJIET SUKU. REGULĀRA DARBMAŠĪNAS TEHNISKĀ APKOPE NOVĒRSĪS NEVAJADZĪGAS PROBLĒMAS.

Turiet darbvirsma tīru, lai nodrošinātu precīzu zāģēšanu. Turiet darbmašīnas ārpusi tīru, lai nodrošinātu precīzu visu kustīgo daļu darbību un novērstu pārmērīgu nodilumu. Turiet motora ventilācijas atveres tīras, lai novērstu motora pārkaršanu. Turiet darbmašīnas iekšpusi (zāģa asmens tuvumā u. c.) tīru, lai novērstu putekļu uzkrāšanos.

7.0. Elektroskāme

BRĪDINĀJUMS! Šī darbmašīna ir jāiezemē.
Barošanas kabeļa nomainīšanu drīkst veikt tikai kvalificēts elektriķis.

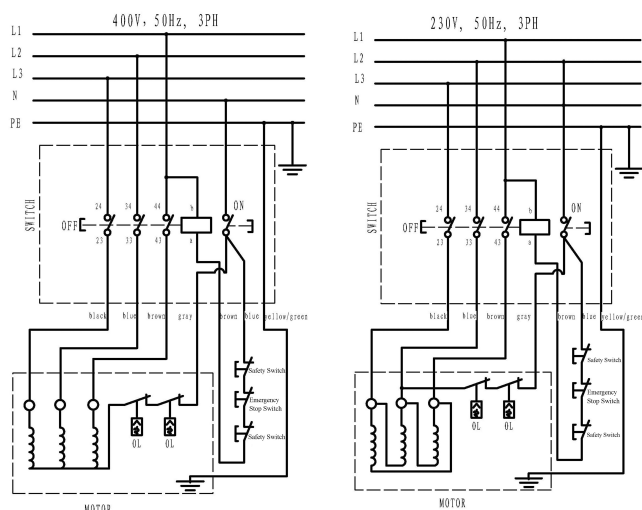

8.0. Traucējummeklēšana

BRĪDINĀJUMS: SAVAS DROŠĪBAS LABAD PIRMS JEBKĀDAS TRAUCĒJUMMEKLĒŠANAS VIENMĒR IZSLĒDZIET DARBMAŠĪNU UN ATVIENOJIET TO NO ELEKTROTĪKLA.

TRAUCĒJUMS	IESPĒJAMĀIS CĒLONIS	RISINĀJUMS
Darbmašīna ieslēgta nedarbojas.	<ol style="list-style-type: none"> 1. Nav strāvas padeves. 2. Bojāts slēdzis. 	Pārbaudiet, vai nav bojāts kabelis. Sazinieties ar vietējo izplatītāju, lai veiktu remontu.
Motoram darbojoties, asmens nekustas.	<ol style="list-style-type: none"> 1. Nav pievilktā ātrās atbrīvošanas svira vai asmens spriegošanas rats. 2. Asmens nonācis no viena no ratiem. 3. Zāģa asmens ir salūzis. 4. Dzensiksna ir pārtrūkusi. 	Izslēdziet motoru, pievelciet ātrās atbrīvošanas sviru vai asmens spriegošanas ratu. Atveriet eņģotās durtiņas un pārbaudiet. Nomainiet asmeni. Nomainiet siksnu.
Asmens negriež taisnā līnijā.	<ol style="list-style-type: none"> 1. Netiek lietots zāģēšanas norobežojums. 2. Pārāk liels padeves ātrums. 3. Asmens zobi ir neasi vai bojāti. 4. Asmens vadņi nav atbilstoši ieregulēti. 	Lietojiet norobežojumu. Pielieciet vieglu spiedienu apstrādājamajai detaļai un neļaujiet asmenim liekties. Lietojiet jaunu asmeni. Ieregulējiet asmens vadņus (skatīt sadaļu 7. lappusē).
Asmens negriež vai arī dara to ļoti lēni.	<ol style="list-style-type: none"> 1. Zobi ir neasi, ko izraisa cietu materiālu zāģēšana vai ilgs lietojums. 2. Asmens uzstādīts nepareizā virzienā. 	Nomainiet asmeni, lietojiet asmeni 6 T.P.I. kokam un mīkstiem materiāliem. Lietojiet asmeni 14 T.P.I. cietākiem materiāliem. Asmens 14 T.P.I. vienmēr zāģē lēnāk, jo tā zobi ir smalkāki un veikspēja lēnāka. Uzstādiet asmeni pareizi.
Darbmašīnas iekšpusē uzkrājas zāģskaidas.	<ol style="list-style-type: none"> 1. Tas ir normāli. 	Regulāri tīriet darbmašīnu. Atveriet eņģotās durtiņas un iztīriet zāģskaidas ar putekļu sūcēju.
Zāģskaidas motora korpusā.	<ol style="list-style-type: none"> 1. Pārmērīga putekļu kārtā uz darbmašīnas ārējiem komponentiem. 	Iztīriet motora ventilācijas atveres ar putekļu sūcēju. Laiku pa laikam iztīriet zāģskaidas, lai nepieļautu to iesūkšanu korpusā.
Darbmašīna nezāģē 45° vai 90° leņķī.	<ol style="list-style-type: none"> 1. Darbvirsma nav pareizā leņķī pret asmeni. 2. Asmens ir neass vai arī apstrādājamajai detaļai pielikts pārmērīgs spiediens. 	Noregulējiet darbvirsma. Nomainiet asmeni vai pielieciet mazāku spiedienu apstrādājamajai detaļai.
Asmeni nav iespējams pienācīgi pozicionēt uz lentes ratiem.	<ol style="list-style-type: none"> 1. Rati nav ieregulēti. Bojāts gultnis. 2. Asmens regulēšanas kloķis nav pienācīgi noregulēts. 3. Nekvalitatīvs asmens. 	Sazinieties ar vietējo izplatītāju, lai veiktu remontu. Noregulējiet kloķi (skatīt sadaļu 6. lappusē). Nomainiet asmeni.

LATVISKI

Oriģinālo instrukciju tulkojums

Specialios Saugumo Taisyklės Juostinėms Pjaustymo Mašinoms

Būtinai sustabdykite mašiną prieš pašalindami sugadintus ruošinius nuo padavimo stalo. Laikykite rankas ir pirštus saugiam atstume nuo juostinio pjūklo geležtės. Niekada nebandykite pjaustyti ruošinių, kurių paviršius nėra lygus neužtikrinę tinkamos atramos panaudojimo.

Visada tvirtai laikykite apdirbamą ruošinį ir paduokite jį į pjūklą tinkamu greičiu. Visada stabdykite mašiną, jei ruošinys turi būti gražintas dėl neužbaigtos pjovimo operacijos. Nustatykite viršutinį kreiptuvą maždaug 1/8" atstumu virš pjaunamo ruošinio. Patikrinkite ar pjūklo geležtės matmenys ir tipas atitinka pjaunamo ruošinio storį ir tipą. Įsitinkite, kad geležtės įtempimas ir pjūklo judėjimo reguliavimo įtaisais yra tinkamai nustatyti. Prieš atliekant didelio radiuso kreivalinį pjovimą, padarykite „reljefinius“ įpjovimus. Jei pjaustymo mašina ilgą laiką nebus naudojama, atlaisvinkite pjūklo geležtę.

Naudotojo Atsakomybė / Garantija

Šios mašinos veikimo operacijos atitinka pateiktą instrukcijose aprašymą. Jos veikimas turi būti periodiškai tikrinamas. Sugadinta įranga (t. t. jėgos kabelis) negali būti naudojama. Pažeistos, dingusios, akivaizdžiai nusidėvėjusios, deformuotos arba užterštos dalys turi būti nedelsiant pakeistos. Jei toks remontas arba pakeitimas yra būtinas, rekomenduotina naudotis tik originaliomis keičiamosiomis dalimis ir kvalifikuotų specialistų paslaugomis. Negalima naudotis standartine specifikacija atliekant šios mašinos arba bet kokios jos dalies pakeitimą. Mašinos naudotojas prisiima pilną atsakomybę dėl netinkamos eksploatacijos arba nesankcionuotų modifikacijų, netinkamos priežiūros, nekvalifikuotų asmenų padarytos žalos arba netinkamo remonto sukeltų bet kokių veikimo sutrikimų.

Šiai mašinai suteikiama garantija, kuri numato pretenzijų, kilusių dėl prastos veikimo kokybės arba pagrindinių medžiagų gedimo ir nesusijusių tiesiogiai arba netiesiogiai su netinkama eksploatacija arba piktnaudžiavimu, tenkinimą. Pretenzija iš karto turi būti pateikta prekybos agentui, iš kurio buvo nupirkta mašina. Prekybos agentas gali reikalauti, kad visos sugadintos dalys arba įrangos elementai būtų tinkamai supakuotos ir būtų atliktas išankstinis gabenimo išlaidų apmokėjimas.

TURINYS

1.0 Informacija apie juostinį pjūklą	56
2.0 Techniniai duomenys	56
3.0 Sumontavimas	57
4.0 Reguliavimas	57
5.0 Darbas su juostiniu pjūklų	59
6.0 Techninė priežiūra	59
7.0 Elektrinių sujungimų schema	59
8.0 Gedimų šalinimas	60
Detalų raėjums	92
EK atbilstības deklarācija	95

1.0 Informacija apie juostinį pjūklą

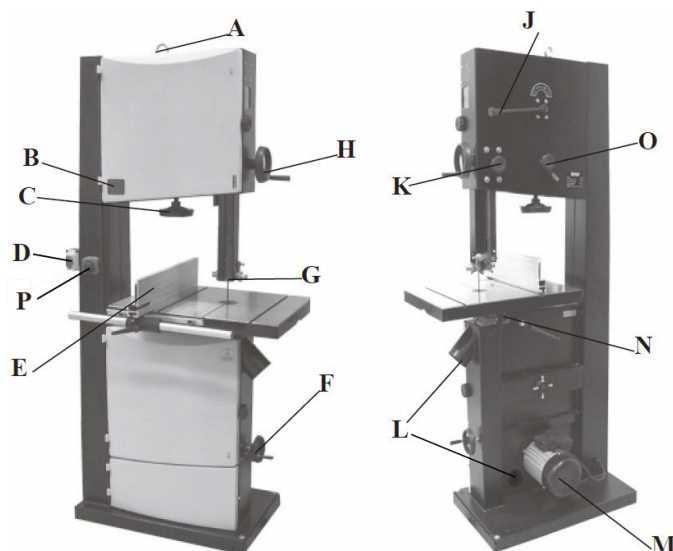

A	Kėlimo žiedas
B	Įtempimo indikatoriaus langelis
C	Pjovimo juostos įtempimo rankena
D	Įjungimo/išjungimo perjungiklis
E	Kreipiančiojo strypo blokas
F	Pjovimo juostos įtempimo ir eigos greičio pakeitimo rankena
G	Pjovimo juostos kreipiančioji
H	Pakėlimo ir nuleidimo rankinis ratas
J	Pjovimo juostos įtempimo kumštelinė rankena
K	Pakėlimo ir nuleidimo užrakto rankenėlė
L	100 mm diametro dulkių atsiurbimo įtaiso prijungimo anga
M	Variklis
N	Stalo palenkimo rankenėlė
O	Pjovimo juostos padėties nustatymo rankenėlė
P	Avārijas slēdzis

2.0 Techniniai duomenys

Art. Nr	20005-0102
Luna	BBS 500
Maksimalus pjovimo gylis:	285 mm
Angos plotis:	465 mm
Pjovimo juostos ilgis:	3.607 mm
Pjovimo juostos plotis:	6 – 25 mm
Juostinio pjūklo palenkimo kampas:	0°~45°
Darbinio stalo matmenys:	630 x 480 mm
Pjovimo juostos eigos greitis:	380 arba 820 m/min.
Variklio galingumas:	2,0 AJ

3.0 Sumontavimas

Juostinis pjūklas tiekiamas dalinai sumontuotoje būsenoje. Prieš pradėdami eksploatavimą, reikia sumontuoti šiuos komponentus: darbinį stalą, kreipiantįjį strypą ir sukimo rankeną.

[SPĖJIMAS!] Juostinio pjūklo kėlimui naudokite 2.000 kg keliamosios galios kėlimo įtaisą; pritvirtinkite keliamą juostinį pjūklą už kėlimo žiedo (1 pav.). Siekiant užtikrinti stabilią juostinio pjūklo padėtį, priveržkite juostinį pjūklą prie grindų M10 varžtais.

1 pav.



Darbinio stalo pritvirtinimas

Kartu su padedančiu asmeniu uždėkite darbinį stalą ant kakliuko. Sumontuokite darbinį stalą ant kakliuko, panaudodami patiektus darbinio stalo tvirtinimo šešiakampius varžtus (4 vnt.) ir poveržles (4 vnt.) (2 pav., A). Nustatykite varžtus su šešiakampe išdroža galvutėje ir poveržle lygią darbinio stalo padėtį.

2 pav.

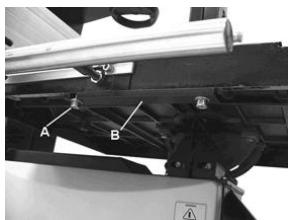

Kreipiančiojo strypo pritvirtinimas

Pritvirtinkite strypą su skale prie darbinio stalo, panaudodami du varžtus su šešiakampe išdroža galvutėje ir dvi plokščias poveržles. Pritvirtinkite kreipiantįjį strypą prie darbinio stalo keturiais šešiakampiais varžtais.

3 pav.

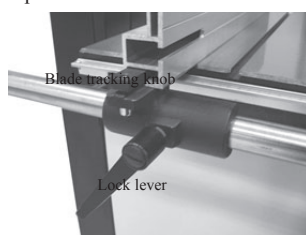

Rankenų pritvirtinimas

Prijunkite didelę sukimo rankeną (4 pav.) prie strypų pavaros viršutinėje juostinio pjūklo dalyje, pasinaudodami patiektu 5 mm „L“ formos veržliarakčiu. Pritvirtinkite mažą rankenėlę (4 pav.) prie pjovimo juostos eigos greičio valdymo strypo dešinėje juostinio pjūklo pusėje, pasinaudodami patiektu 5 mm „L“ formos veržliarakčiu.

4 pav.



4.0 Reguliavimas

Darbinio stalo stačiakampės padėties pjovimo juostos atžvilgiu nustatymas

Darbinio stalo 90° padėtis pjovimo juostos atžvilgiu nustatoma reguliuojant darbinio stalo stabdymo varžtą, esantį po darbinio stalu. Darbinio stalo stabdymo varžtas remiasi į pjovimo juostos apatinio rato korpusą. Iš pradžių atleiskite antveržlę (5 pav., A), po to reguliuodami varžtą (5 pav., B) nustatykite tinkamą darbinio stalo padėtį. Užveržkite antveržlę (5 pav., A), užfiksodami nustatytą darbinio stalo padėtį.

5 pav.



Darbinio stalo palenkimas

Atleiskite fiksuojančią rankenėlę (6 pav., A) esančią ant darbinio stalo kakliuko. Pasukite darbinį stalą, nustatydami reikiamą darbinio stalo palenkimo kampą. Reikiamo kampo nustatymui naudokitės kampo indikatorius skale, esančia ant kakliuko apkabos. Įtvirtinkite darbinį stalą reikiamu kampu palenktoje padėtyje, užverždami fiksuojančią rankenėlę.

6 pav.

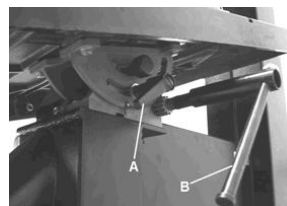

Pjovimo juostos padėties nustatymas

[SPĖJIMAS!] Atjunkite juostinį pjūklą nuo maitinimo įtampos šaltinio, ištraukdami maitinimo kabelio kištuką iš elektros tinklo kištukinio lizdo. Iš pradžių patikrinkite, ar viršutinė ir apatinė pjovimo juostos kreipiančiosios atitrauktos nuo pjovimo juostos, o pjovimo juostos įtempimo indikatorius skalėje rodoma įtempimo reikšmė atitinka naudojamos pjovimo juostos pločiui reikalingą įtempimo reikšmę. Po to atleiskite fiksuojančią svirtelę (7 pav.), pasukdami ją prieš laikrodžio rodyklę, ir pasukite pjovimo juostos padėties nustatymo rankenėlę (7 pav.) pagal/prieš laikrodžio rodyklę tuo pačiu metu pasukdami viršutinį pjovimo juostos ratą ranką ne mažiau kaip tris kartus tarp atskirų pjovimo juostos padėties nustatymo rankenėlių pasukimų, kol pjovimo juosta bus nustatyta centrinėje rato dalyje. Užbaigę pjovimo juostos padėties nustatymą, užveržkite fiksuojančią svirtelę ir uždarykite dureles.

7 pav.



Pjovimo juostos įtempimo reguliavimas

Jeigu norite sumažinti pjovimo juostos įtempimą, tai pasukite pjovimo juostos įtempimo rankeną (8 pav.) prieš laikrodžio rodyklę. Jeigu norite padidinti pjovimo juostos įtempimą, tai pasukite pjovimo juostos įtempimo rankeną

pagal laikrodžio rodyklę. Įtempkite pjovimo juostą tiek, kad pjovimo juostos įtempimo indikatoriaus skalėje, matomoje per indikatoriaus langelį, rodoma įtempimo reikšmė atitiktų naudojamos pjovimo juostos pločiui reikalingą įtempimo reikšmę.

8 pav.

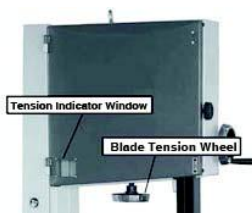

Pjovimo juostos kreipiančiųjų suregulavimas

Viršutinės kreipiančiosios:

Viršutinių pjovimo juostos kreipiančiųjų reguliavimui visų pirma nustatykite kreipiančiųjų padėtį pjovimo juostos atžvilgiu, atleidę šešiakampę varžlą (9 pav., A) ir perslinkdami kreipiančiosios laikiklį tiek, kad ritininės kreipiančiosios būtų maždaug 1/16" už pjovimo juostos įgilinimo tarp pjovimo dantelių. Po to nustatykite ritininės kreipiančiąsias ne didesniu kaip 1/32" atstumu nuo pjovimo juostos, atleisdami varžtą (9 pav., B) kiekvienoje pjovimo juostos pusėje. Nenustatykite ritininės kreipiančiąsias per daug arti pjovimo juostai, nes tai sumažina pjovimo juostos eksploataavimo trukmę. Galiausiai nustatykite tokią atraminio guolio padėtį, kad šis guolis tik nesiliestų prie pjovimo juostos galinės pusės, tuo tikslu atleisdami šešiakampę varžlą (9 pav., C). Nustatę tinkamą padėtį, užfiksavokite atraminį guolį šešiakampe varžle (9 pav., A).

9 pav.

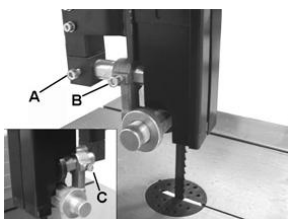

Apatinės kreipiančiosios:

Pjovimo juostos apatinių kreipiančiųjų reguliavimui visų pirma atleiskite šešiakampę varžlą (10 pav., A), po to perslinkkite išlietą kreipiančiųjų laikiklį maždaug 1/16" už pjovimo juostos įgilinimo tarp pjovimo dantelių ir užveržkite šešiakampę varžlą (10 pav., A). Po to nustatykite ritininės kreipiančiąsias ne didesniu kaip 1/32" atstumu nuo pjovimo juostos, atleisdami varžtą (10 pav., B) kiekvienoje pjovimo juostos pusėje. Galiausiai nustatykite tokią atraminio guolio padėtį, kad šis guolis tik nesiliestų prie pjovimo juostos galinės pusės, tuo tikslu atleisdami šešiakampę varžlą (10 pav., C).

10 pav.

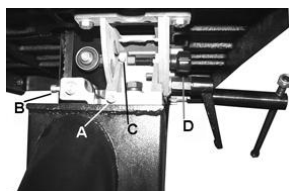

Kreipiančiojo strypo kreipiančiosios skalės suregulavimas

Paslinkite kreipiantįjį strypą link pjovimo juostos ir atleiskite pritvirtinimo varžtą (11 pav., A). Po to perslinkite skalę šonine kryptimi ir nustatykite skalėje nulinius rodmenis. Užveržkite tvirtinimo varžtą, kai skalė sureguliuota. Šį suregulavimą galima patikrinti nustatčius kreipiančiuoju strypu reikiamą storį ir perpjovus bandinį. Jeigu suregulavimas atliktas teisingai, tai bandinio storis atitiks kreipiančiojo strypo skalėje nustatytą storį.

11 pav.

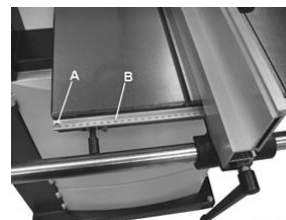

Pjovimo aukščio suregulavimas

Atleiskite pakėlimo ir nuleidimo rankenėlę (12 pav.) ir pasukite pakėlimo ir nuleidimo rankeną (12 pav.), pakeldami arba nuleisdami pjovimo juostos stovą / pjovimo juostos viršutinės kreipiančiosios bloką į pageidaujamą aukštį. Po to užveržkite pakėlimo ir nuleidimo rankenėlę.

Pastaba: apatinė kreipiančiosios guolių briauna yra maždaug 1/4" aukščiau ruošinio viršutinio paviršiaus.

12 pav.



Pakėlimo ir nuleidimo rankena

Pakėlimo ir nuleidimo užfiksavimo rankenėlė

Pjovimo juostos eigos greičio pakeitimas

ĮSPĖJIMAS! Prieš pradėdami bet kokius reguliavimo arba techninės priežiūros darbus atjunkite juostinį pjūklą nuo maitinimo įtampos šaltinio. Šis juostinis pjūklas turi du pjovimo juostos greičius – mažą ir didelį greitį. Apatinis pjovimo juostos ratas (13 pav., A) turi du integruotus, V formos skriemulius, ant variklio ašies yra dvigubas V formos skriemulys (13 pav., B). Trapecinis pavaros dirželis (13 pav., C) praeina aplink juostos rato skriemulį ir ant variklio ašies sumontuotą skriemulį. Pavaros dirželio įtempimas sumažinamas ir padidinamas dirželio įtempimo ir eigos greičio pakeitimo rankena (13 pav., D). Jeigu norite nustatyti didelį eigos greitį, tai pavaros dirželį reikia uždėti ant galinių variklio ir pjovimo juostos rato skriemulių, kaip parodyta 13 pav. Jeigu norite nustatyti mažesnį eigos greitį, tai pavaros dirželį reikia uždėti ant priekinių variklio ir pjovimo juostos rato skriemulių, kaip parodyta 13 pav.

13 pav.

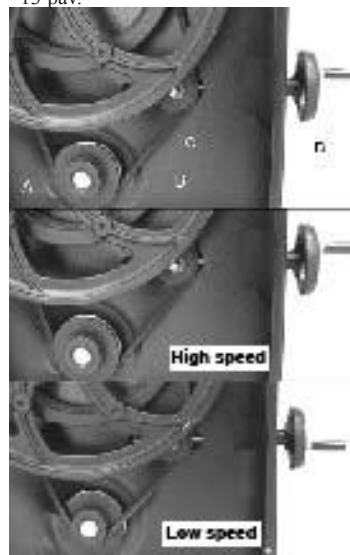

Pjovimo juostos pakeitimas

ĮSPĖJIMAS! Atjunkite juostinį pjūklą nuo maitinimo įtampos šaltinio. Tokiu būdu išvengsite atsitiktinio ĮJUNGIMO / IŠJUNGIMO perjungiklio perjungimo sukkelto juostinio pjūklo įjungimo.

- Atidarykite viršutines ir apatines pjovimo juostos ratų dureles, pasukę durelių užrakinimo rankenėles.
- Nuimkite kreipiantįjį strypą nuo priekinės darbinio stalo dalies, atleidę 4 rifliuotus varžtus (5 psl., 3).
- Sumažinkite pjovimo juostos įtempimą, pasukdami kumštelinę pjovimo juostos įtempimo rankenėlę (14 pav.) pagal laikrodžio rodyklę.
- Nuimkite pjovimo juostą, pravedami ją per išdrožą stale, viršutines ir apatines pjovimo juostos kreipiančiąsias bei išdrožą, esančią juostinio pjūklo viršutinėje dalyje. Dirbkite atsargiai, kad neįsijautumėte. Jeigu reikia, tai mūvėkite apsaugines pirštines.
- Sumontuodami naują pjovimo juostą, pasirūpinkite, kad pjovimo danteliai būtų nukreipti žemyn ir link jūsų toje vietoje, kurioje pjovimo juostą praeina per darbinį stalą.
- Įtempkite naują pjovimo juostą, sukdami greitai atleidžiamą svirtelę (14 pav.) prieš laikrodžio rodyklę, ir patikrinkite pjovimo juostos padėtį. Pjovimo juosta turi judėti centrinėje pjovimo juostos rato dalyje. Žr. išsamius nurodymus skyriuje „Pjovimo juostos padėties nustatymas“.
- Sureguliuokite pjovimo juostos kreipiančiąsias pagal skyriuje „Pjovimo juostos kreipiančiųjų sureguliuojimas“ pateiktus nurodymus.
- Sureguliuokite pjovimo juostos įtempimą pagal skyriuje „Pjovimo juostos įtempimo reguliavimas“ pateiktus nurodymus.
- Sumontuokite kreipiantįjį strypą ir užveržkite 4 rifliuotus varžtus (5 psl., 3).
- Prieš prijungdami juostinį pjūklą prie maitinimo įtampos šaltinio, uždarykite ir užrakininkite abi pjovimo juostos ratų dureles. Pjovimo juostos įtempimo kumštelinė rankenėlė

14 pav.



5.0 Darbas su juostiniu pjūklu

Pjovimo juosta pjauna tolygios žemyn nukreiptos eigos režime. Tvirtai laikykite ruošinį abiem rankomis ant darbinio stalo ir lėtai slinkite link pjovimo juostos, laikydami rankas atokiau nuo pjovimo juostos. Siekiant užtikrinti geriausius darbo rezultatus, pasirūpinkite, kad pjovimo juosta būtų aštri. Atšipusi pjovimo juosta pjauna netinkamai, ypač tais atvejais, kai pjaunama tiesiai. Be to, pjaunant atšipusią pjovimo juostą, galinius kreipiančiosios guolius veikia per didelis spaudimas. Pasirinkite tinkamą atliekamam darbui pjovimo juostą, priklausomai nuo pjaunamos medienos storio ir reikiamo pjūvio. Kuo plonesnė ir kietesnė mediena, tuo smulkesni turi būti pjovimo juostos danteliai. Pjūvio kreivių su aštriais kampais pjovimui naudokite pjovimo juostą su smulkiais danteliais. Pjovimo metu pjaukite pagal pažymėtą pjūvio liniją, tolygiai stumdami ir pasukdami ruošinį. Nebandykite pasukti pjaunamą ruošinį nestumdami jį, nes tai gali sukelti pjovimo juostos užstrigimą ruošinyje arba pjovimo juostos sulenkimą. Jeigu reikia pjauti tiesius pjūvius, tai naudokitės pjovimo kreipiančiąja, stumdami lėtai stumdami ruošinį išilgai kreipiančiosios.

6.0 Techninė priežiūra

ĮSPĖJIMAS! PRIEŠ PRADĖDAMI BET KOKIUS VALYMO, REGULIAVIMO ARBA TECHNINĖS PRIEŽIŪROS DARBUS, ATJUNKITE JUOSTINĮ PJŪKLĄ NUO MAITINIMO ĮTAMPOS ŠALTINIO (IŠTRAUKITE MAITINIMO KABELIO KIŠTUKĄ IŠ KIŠTUKINIO ELEKTROS TINKLO LIZDO). NIEKADA NENAUDOKITE JUOSTINIO PJŪKLO VALYMIU VANDENS ARBA KITŲ SKYSČIŲ. VALYKITE JUOSTINĮ PJŪKLĄ ŠEPEČIU. REGULIARIAI ATLIEKAMI JUOSTINIO PJŪKLO TECHNINĖS PRIEŽIŪROS DARBAI PADĖS IŠVENGTI NEPAGEIDAUJAMŲ TECHNINIŲ PROBLEMŲ. Pasirūpinkite, kad darbinis stalas būtų švarus – tai užtikrina tikslų pjovimą. Pasirūpinkite, kad išorinė juostinio pjūklo dalis būtų švari – tai užtikrina tikslų judančių detalių funkcionavimą ir apsaugo nuo per daug intensyvaus susidėvėjimo.

Pasirūpinkite, kad variklio ventilacijos plyšiai būtų švarūs – tai apsaugo variklį nuo susidėvėjimo. Pasirūpinkite, kad vidinė juostinio pjūklo dalis (greita pjovimo juostos ir kitose vietose) būtų švari – tai apsaugos nuo dulkių susikaupimo.

7.0 Elektrinių sujungimų schema

ĮSPĖJIMAS! Šį juostinį pjūklą reikia įžeminti. Juostinio pjūklo maitinimo kabelio pakeitimą leidžiama atlikti tik kvalifikuotam elektrikui.

- Pagrindinis perjungiklis
- Maitinimo kabelis
- Vienfazis variklis
- Apsauginis perjungiklis

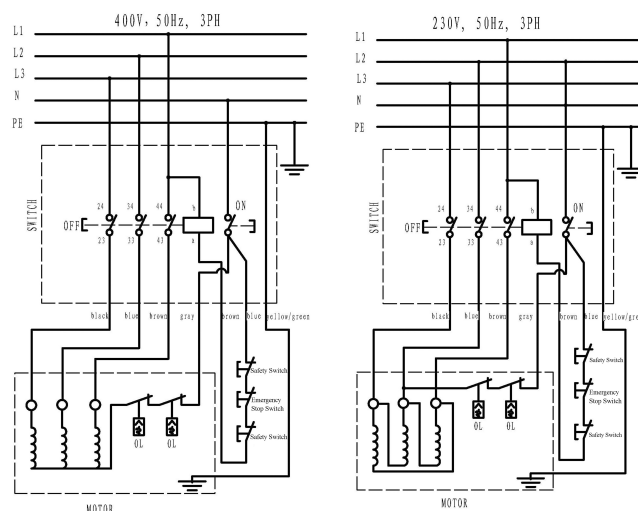

8.0 Gedimų šalinimas

ĮSPĖJIMAS: SIEKiant užtikrinti saugų darbą, prieš pradėdami bet kokius gedimų šalinimo veiksmus išjunkite juostinį pjūklą ir atjunkite jį nuo maitinimo įtampos šaltinio.

GEDIMAS	GALIMA PRIEŽASTIS	VEIKSMAI
Juostinis pjūklas neįsijungia.	<ol style="list-style-type: none"> 1. Nėra maitinimo įtampos. 2. Sugedęs perjungiklis. 	<p>Patikrinkite, ar kabelis nepažeistas. Paveskite remontą prekybos atstovui.</p>
Variklis sukasi, tačiau pjovimo juosta nesisuka.	<ol style="list-style-type: none"> 1. Neužveržta greitai atleidžiama svirtelė arba pjovimo juostos įtempimo rankena. 2. Pjovimo juosta nuslydusi nuo vieno iš ratų. 3. Pjovimo juosta nutrūkusi. 4. Nutrūkęs pavaros dirželis. 	<p>Išjunkite variklį, užveržkite greitai atleidžiamą svirtelę arba pjovimo juostos įtempimo rankeną. Atidarykite šarnyrines dureles ir patikrinkite, ar pjovimo juosta uždėta ant rato. Pakeiskite pjovimo juostą. Pakeiskite pavaros dirželį.</p>
Pjovimo juosta nepjauna tiesiai.	<ol style="list-style-type: none"> 1. Nenaudojama pjovimo kreipiančioji. 2. Ruošinys stumiamas per greitai. 3. Pjovimo juostos danteliai atšipę arba pažeisti. 4. Pjovimo juostos kreipiančiosios netinkamai sureguliuotos. 	<p>Naudokite pjovimo kreipiančiąją. Saikingai spauskite pjaunamą ruošinį; patikrinkite, ar pjovimo juosta neišlinksta. Sumontuokite naują pjovimo juostą. Sureguliuokite pjovimo juostos kreipiančiąsias (žr. reguliavimo nurodymus).</p>
Pjovimo juosta nepjauna, arba pjauna labai lėtai.	<ol style="list-style-type: none"> 1. Pjovimo juostos danteliai atšipę dėl kietos medžiagos pjovimo arba ilgo eksploatavimo. 2. Pjovimo juosta sumontuota neteisinga kryptimi. 	<p>Pakeiskite pjovimo juostą; naudokite 6 T.P.I. (dantukų colyje) pjovimo juostą medienai ir minkštomis medžiagoms. Kietesnėms medžiagoms naudokite 14 T.P.I. pjovimo juostą. 14 T.P.I. pjovimo juosta pjauna lėčiau, nes jos dantukai mažesni – pjovimo našumas mažesnis. Teisingai sumontuokite pjovimo juostą.</p>
Juostinio pjūklo viduje susikaupia dulkės.	<ol style="list-style-type: none"> 1. Tai normalu, kai dirbama juostiniu pjūklu. 	<p>Periodiškai išvalykite juostinį pjūklą. Atidarykite šarnyrines dureles ir išsiurbkite dulkes dulkių siurbliu.</p>
Variklio korpuse susikaupia dulkės.	<ol style="list-style-type: none"> 1. Juostinio pjūklo viduje susikaupė per daug dulkių. 	<p>Išvalykite variklio ventiliacijos plyšius dulkių siurbliu. Siekiant išvengti dulkių patekimo į variklį, periodiškai išvalykite juostinį pjūklą.</p>
Juostinis pjūklas nepjauna 45° arba 90° kampu.	<ol style="list-style-type: none"> 1. Darbinis stalis nustatytas netinkamu kampu pjovimo juostos atžvilgiu. 2. Pjovimo juosta atšipusi, arba ruošinys spaudžiamas per stipriai. 	<p>Sureguliuokite darbinį stalą. Pakeiskite pjovimo juostą arba spauskite ruošinį mažesne jėga.</p>
Nepavyksta nustatyti tinkamos pjovimo juostos padėties ant pjovimo juostos ratų.	<ol style="list-style-type: none"> 1. Pjovimo juostos ratai nereguliuoti. Sugedęs guolis. 2. Pjovimo juostos padėties reguliavimo rankenėlė pasukta į netinkamą padėtį. 3. Naudojama netinkamo tipo pjovimo juosta. 	<p>Paveskite remontą prekybos atstovui. Sureguliuokite pjovimo juostos padėties reguliavimo rankenėlę (žr. reguliavimo nurodymus). Pakeiskite pjovimo juostą.</p>

NETHERLANDS

Vertaling vanuit originele Engelse richtlijnen

Speciale veiligheidsregels voor lintzagen

Stop de lintzaag alvorens zaagafval van de tafel te verwijderen.

Houd uw handen en vingers van het zaagblad vandaan. Zaag nooit voorwerpen die geen plat oppervlak hebben, tenzij er een geschikte steun voorhanden is. Houd het te zagen materiaal stevig vast en voer het aan het zaagblad met een matige snelheid. Schakel altijd de machine uit wanneer het te zagen materiaal dient te worden verwijderd van een onafgemaakte zaagbewerking. Stel de bovenste zaaggeleiding in op 1/8 inch boven het te zagen materiaal. Controleer dat het juiste zaagblad (grootte en type) wordt gebruikt voor het te zagen materiaal. Zorg ervoor dat de zaagspanning en de zaag geleiders juist zijn ingesteld. Maak "hulp" zaagsneden alvorens lange zaaghalen te maken. Verminder de zaagbladspanning wanneer de zaag voor lange tijd niet zal worden gebruikt.

Verantwoordelijkheid van de gebruiker / Garantie

Dit gereedschap zal werken in overeenstemming met de beschrijving in de instructies. Deze machine dient regelmatig te worden nagekeken. Defecte apparatuur (inclusief stroomkabel) dient niet te worden gebruikt. Onderdelen welke defect, versleten, vervormd, vervuild of niet aanwezig zijn dienen onmiddellijk te worden vervangen. Indien een dergelijke reparatie of vervanging noodzakelijk wordt, wordt u geadviseerd om enkel originele vervangende onderdelen te gebruiken en deze reparaties dienen door gekwalificeerde personen te worden uitgevoerd. De standaard specificaties van deze machine of zijn onderdelen mogen niet worden veranderd. De gebruiker van deze machine heeft de eindverantwoordelijkheid voor ieder defect welk resulteert van onjuist gebruik, onbevoegde verandering van de standaard specificaties, onjuist onderhoud, schade of onjuiste reparatie door een ongekwalificeerd persoon.

Deze machine wordt volledig gedekt door onze garantie mits de aard van de claim niet het gevolg is van gebrekking vakmanschap of een mankement in de basismaterialen en niet direct of indirect door misbruik veroorzaakt is en dat tevens zulk een claim wordt gemeld bij de verkoper waar de machine oorspronkelijk werd gekocht. Defecte onderdelen of apparatuur kunnen worden teruggevraagd door de verkoper. Deze dienen op een juiste manier te worden verpakt en op kosten van de afzender te worden verstuurd.

Inhoud

1.0 Kennismaking met de lintzaagmachine	61
2.0 Specificatie	61
3.0 Montage	62
4.0 Afstelling	62
5.0 Bediening	64
6.0 Onderhoud	64
7.0 Stroomschema	64
8.0 Problemen verhelpen	65
Het diagram van delen	92
EU-Verklaring van overeenstemming	95

1.0 Kennismaking met de lintzaagmachine

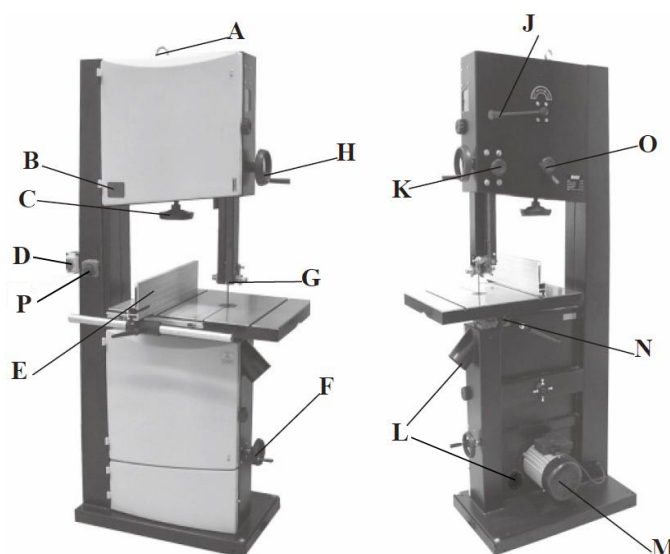

- A. takeloog
- B. spanningsindicatievenster
- C. bladspanningswiel
- D. schakelaar-unit
- E. langgeleiderconstructie
- F. handwiel voor riemspanning en snelheidswijziging
- G. bladgeleider
- H. handwiel voor omhoog- en omlaagzetten
- J. bladspanningshendel
- K. vergrendelknop voor omhoog en omlaag
- L. stofafzuigpoort 100 mm
- M. motor
- N. tafelkantelknop
- O. bladstelknop
- P. noodstop-schakelaar

2.0. Specificaties

Art. Nr	20005-0102
Luna	BBS 500
Max. zaagdiepte:	285 mm
Zaagbreedte:	465 mm
Lengte zaagblad:	3607 mm
Breedte zaagblad:	6~25 mm
Kanteling zaagblad:	0°~45°
Afmetingen zaagtafel:	630x480 mm
Snelheid zaagblad:	380 of 820 m/min
Motor:	2,0 pk (opbrengst)

3.0 Montage

De machine is bij levering gedeeltelijk gemonteerd. Voor het gebruik moeten de volgende onderdelen worden gemonteerd: werktafel, langsgeleider en krukhendel.

WAARSCHUWING! Hef deze lintzaag aan het takeloog (afb. 1) op met een hefinstallatie met een hefvermogen van 2000 kg om hem te installeren. Om de stabiliteit en veiligheid van deze lintzaag te waarborgen moet hij met M10-bouten aan de vloer worden bevestigd.

(afb. 1 takeloog)



De zaagtafel aanbrengen

Met assistentie tilt u de werktafel op de draaitap. Monteer de werktafel op de draaitap met de bijgesloten (4) inbusbouten en (4) ringen (A--afb. 2). U gebruikt hierbij de inbuschroef, bus, ring en montageplaat (B--afb. 2) om de werktafel vlak te zetten.

afb. 2

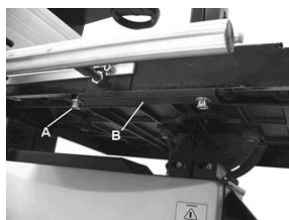

Langsgeleider aanbrengen

Installeer de schaalrail op de tafel met de twee inbuschroeven en twee vlakke ringen. Installeer de geleiderstang op de tafel met vier inbusmoeren op twee plaatsen. Breng de geleiderslede aan op de geleiderrail. Schuif langsgeleider op de geleiderslede en draai het bevestigingsmateriaal aan. Schroef de borghendel erin om de geleider vast te zetten op de geleiderrail.

afb. 3

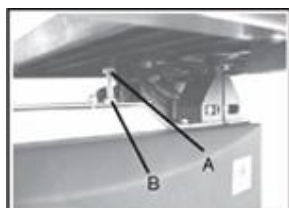

Handwielen aanbrengen

Bevestig de grote krukhendel (afb. 4) op de tandheugel aan de bovenkant van de lintzaag met behulp van de bijgesloten L-sleutel van 5 mm. Bevestig de kleine krukhendel (afb. 4) op de stang voor riem- en snelheidsregeling aan de onderkant van de lintzaag met behulp van de bijgesloten L-sleutel van 5 mm.

afb. 4



4.0 Afstelling

De tafel haaks op het zaagblad zetten

De tafel kan haaks op het lintzaagblad worden gezet door afstelling van de tafelaanslagschroef onder de tafel. De tafelaanslagschroef rust op het onderste zaagwielhuis. Door eerst de borgmoer (A--afb. 5) los te draaien en vervolgens de schroef (B--afb. 5) bij te stellen, stelt u de tafel correct af. Draai de borgmoer weer aan (A--afb. 5) zodat de afstelling behouden blijft.

afb. 5

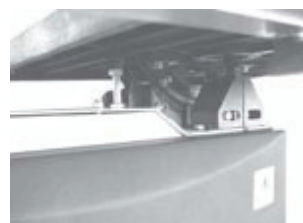

De tafel kantelen

Zet de borghendel (A--afb. 6) op de tafeldraaitap los. Draai aan de tafelanterhendel (B--afb. 6) om de tafel in de gewenste hoek te zetten. Gebruik de gradenboog op de draaitap om de gewenste hoek te bereiken. Zet de borghendel weer vast om de tafel in deze stand vast te zetten.

afb. 6

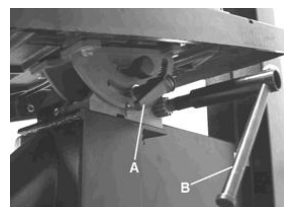

Het zaagblad afstellen

WAARSCHUWING! Trek de stekker van de lintzaag uit het stopcontact. Eerst zorgt u dat de bovenste en onderste bladgeleider van het blad af staan en dat de waarde op de spanningschaal overeenkomt met de breedte van het gebruikte blad. Vervolgens zet u de borghendel (afb. 7) los door hem linksom te draaien en dan draait u de bladstelknop (afb. 7) linksom/ rechtsom terwijl u het bovenwiel minimaal drie slagen met de hand draait, tot het blad goed over het midden van het wiel loopt. Vervolgens draait u de borghendel aan en sluit u de luiken.

afb. 7



De bladspanning afstellen

Om de bladspanning te verminderen, draait u het bladspanningshandwiel (afb. 8) linksom. Om de bladspanning te vergroten, draait u het bladspanningshandwiel (afb. 8) rechtsom. Span het blad tot de spanningswaarde in het spanningsindicatievenster (afb. 8) overeenkomt met de breedte van het gebruikte blad.

afb. 8



De bladgeleiders afstellen

Bovenste geleiders:

Om de bovenste bladgeleiders af te stellen zet u eerst de geleiderrollen in de juiste stand ten opzichte van het blad door de inbusmoer (A--afb. 9) los te draaien en de geleiderhouder te verzetten tot de geleiders zich circa 1,5 mm achter de tandholten van het blad bevinden. Vervolgens zet u de geleiderrollen op een afstand van maximaal 0,8 mm van het blad door de schroeven (B--afb. 9) aan weerszijden van het blad los te draaien. Zet de geleiders niet te dicht op het blad, want dan zal het blad sneller verslijten. Vervolgens stelt u het druklager in zodat het de achterkant van het blad net niet raakt, door de inbusmoer (C--afb. 9) los te draaien. Als de juiste afstelling is bereikt zet u het druklager weer vast met de inbusmoer (A--afb. 9).

afb. 9

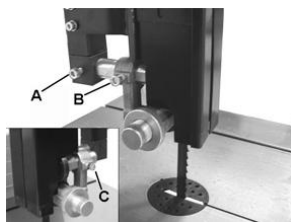

Onderste geleiders

Om de onderste bladgeleiders af te stellen draait u eerst de inbusmoer (A--afb. 10) los en zet u de geleiderdrager vervolgens op circa 1,5 mm achter de tandholten van het zaagblad. Dan draait u de inbusmoer (A--afb. 10) weer aan. Vervolgens stelt u de geleiderrollen af op maximaal 0,8 mm van het blad door de schroeven (B--afb. 10) aan weerszijden van het blad los te draaien. Vervolgens stelt u het druklager in zodat het de achterkant van het blad net niet raakt, door de inbusmoer (C--afb. 10) los te draaien.

afb. 10

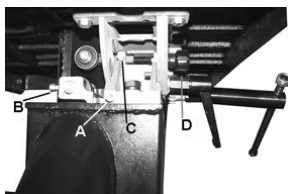

De langgeleiderschaal afstellen

Schuif de langgeleider tegen het blad aan over de geleiderrail en draai de bevestigingsschroef (A--afb. 11) los. Schuif de schaal (B--afb. 11) vervolgens opzij en zet de nul op de schaal in lijn met het blad. Draai de bevestigingsschroef weer aan als de juiste afstelling is verkregen. U kunt de afstelling controleren door de langgeleider op een bepaalde dikte in te stellen en een testsnede uit te voeren. Als de afstelling correct is, komt de dikte van het proefmateriaal overeen met de instelling op de langgeleiderschaal.

De zaaghoogte afstellen

Draai de vergrendelknop voor omhoog en omlaag (afb. 12) los en draai aan het handwiel voor omhoog en omlaag (afb. 12) om het geleidestaafje/de bovenste bladgeleidingsconstructie op de gewenste hoogte te zetten. Vervolgens draait u de vergrendelknop voor omhoog en omlaag weer aan. NB De onderrand van de geleiderlagers bevindt zich circa 6 mm boven het bovenoppervlak van het werkstuk.

afb. 12



De bladsnelheid wijzigen

WAARSCHUWING! Zorg dat de machine is geïsoleerd en losgekoppeld van het stroomnet voordat u afstellingen of onderhoud uitvoert. Deze lintzaag heeft twee bladsnelheden, laag en hoog. Het onderste wiel (A--afb. 13) heeft twee integrale multi-V-poelies en de motoras heeft een dubbele multi-V-poelie (B --afb. 13). De multi-V-snaar (C--afb. 13) loopt over de wielpoelie en de motorpoelie. De bandspanning wordt losgezet en aangezet met het handwiel voor riemschijfspanning en snelheidswijziging (D--afb. 13). Voor de hoge snelheid moet de riem om de achterste poelie worden gelegd, zowel op de motor als op het wiel (zie afb. 13). Voor de lage snelheid moet de riem om de voorste poelie worden gelegd, zowel op de motor als op het wiel (zie afb. 13).

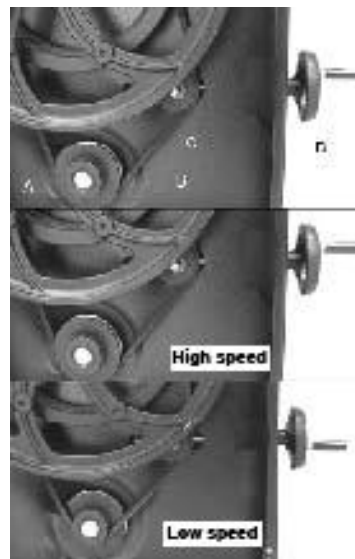

Het zaagblad vervangen

WAARSCHUWING! Koppel de machine los van de elektrische voeding. Zo zorgt u dat de lintzaag niet kan aanslaan als u per ongeluk tegen de aan/uitschakelaar duwt.

- Open de bovenste en onderste wielkap door aan de kapvergrendelingsknoppen te draaien.
- Verwijder de langgeleider rail van de voorkant van de tafel door de 4 duimschroeven (afb. 3 op bladzijde 5) los te draaien.
- Laat de bandspanning af door de bladspanningshendel (afb. 14) rechtsom te draaien.
- Verwijder het zaagblad door het door de sleuf in de tafel, de bovenste en onderste bladgeleiders en de sleuf in de ruggengraat van de machine te voeren. Let hierbij op dat u zich niet snijdt aan het blad. Draag zo nodig handschoenen.
- Zorg bij het aanbrengen van het nieuwe blad dat de tanden omlaag en richting uzelf wijzen op de plaats waar het blad door de tafel loopt.

f) Span het nieuwe blad door de spanningshendel (afb. 14) linksom te draaien en controleer de afstelling van het blad. Het blad moet over het midden van het wiel lopen.

Zie 'Het zaagblad afstellen' op bladzijde 6 voor nadere inlichtingen.

g) Stel de bladgeleiders af volgens de aanwijzingen in de paragraaf 'De bladgeleiders afstellen' op bladzijde 7.

h) Stel de bladspanning af volgens de aanwijzingen in de paragraaf 'De bladspanning afstellen' op bladzijde 6.

i) Breng de langsgeliderrail weer aan en draai de 4 duimschroeven (afb. 3 op bladzijde 5) weer aan.

j) Sluit en vergrendel beide wielkappen voordat u de stroom weer aansluit.

afb. 14



5.0 Bediening

Het blad zaagt met een doorlopende beweging omlaag.

Houd het werkstuk met beide handen stevig vast op de tafel en voer het langzaam richting het blad, waarbij u uw handen uit de buurt van het blad houdt. Gebruik een scherp blad voor het beste resultaat. Een bot blad zaagt niet goed, in het bijzonder bij recht zagen, en ook komt hierbij te veel druk op de achterste geleiderlagers te staan. Kies het juiste blad voor de werkzaamheden, afhankelijk van de dikte van het hout en het soort zaagsnede. Hoe dunner en harder het hout, hoe fijner de zaagtanden moeten zijn.

Gebruik een blad met fijne tanden om scherpe bochten te zagen. De machine is in het bijzonder geschikt voor het zagen van bochten, maar u kunt er ook rechte sneden mee zagen. Volg het afgetekende patroon tijdens het zagen door het werkstuk gelijkmatig te duwen en te draaien.

Probeer het werkstuk niet te draaien zonder tegelijk ook te duwen, want hierdoor kan het blad vastlopen of verbuigen.

Gebruik voor rechte sneden de langsgelider, waarbij u het werkstuk langzaam en recht langs het blad duwt.

6.0 Onderhoud

LET OP! VOORDAT U REINIGINGS- OF ONDERHOUDSWERKZAAMHEDEN UITVOERT DE MACHINE LOSKOPPELEN VAN DE ELEKTRISCHE VOEDING (HET WANDCONTACT). REINIG DE MACHINE NOOIT MET WATER OF ANDERE VLOEISTOFFEN. GEBRUIK EEN BORSTEL. DOOR REGELMATIG ONDERHOUD VAN DE MACHINE KUNT U ONNODIGE PROBLEMEN VOORKOMEN.

Houd de tafel schoon voor nauwkeurig zaagwerk.

Houd de buitenkant van de machine schoon om de juiste werking van alle bewegende onderdelen te verzekeren en voortijdige slijtage te voorkomen.

Houd de ventilatieopeningen van de motor schoon om oververhitting te voorkomen. Houd de binnenkant (nabij het zaagblad, enz.) schoon om stofafzetting te voorkomen.

7.0 Stroomschema

WAARSCHUWING! Deze machine moet geaard zijn.

Het netsnoer mag alleen door een gekwalificeerd elektricien worden vervangen.

hoofdschakelaar

netsnoer

eenfasemotor

veiligheidsschakelaar

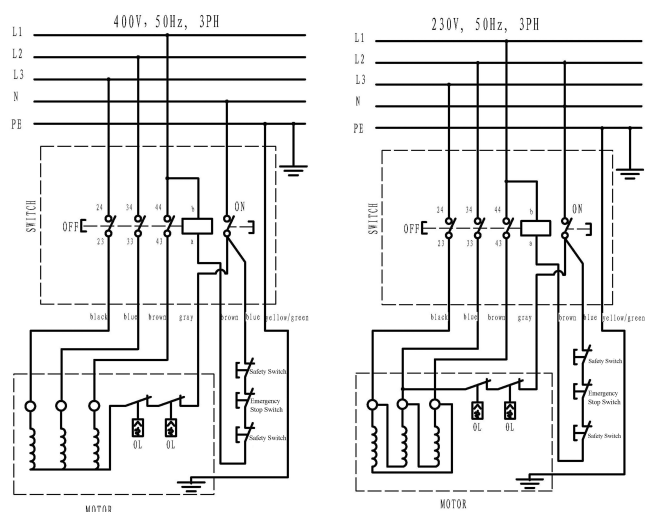

8.0 Problemen verhelpen

WAARSCHUWING: VOOR UW EIGEN VEILIGHEID ALTIJD DE MACHINE UITSCHAKELEN EN DE STEKKER UIT HET CONTACT TREKKEN VOORDAT U PROBLEEMOPLOSSING VERRICHT.

PROBLEEM	VERMOEDELIJKE OORZAAK	OPLOSSING
De machine werkt niet als hij wordt ingeschakeld.	<ol style="list-style-type: none"> 1. Geen voeding. 2. Schakelaar defect. 	<p>Controleer het snoer op schade. Neem contact op met de plaatselijke leverancier voor reparatie.</p>
Het blad beweegt niet, terwijl de motor draait.	<ol style="list-style-type: none"> 1. De spanningshendel of het bladspanningswiel is niet aangedraaid. 2. Het blad is van een van de wielen afgelopen. 3. Het zaagblad is gebroken. 4. De aandrijfriem is geknapt. 	<p>Schakel de motor uit, draai de spanningshendel of het bladspanningshandwiel aan. Open het scharnierluik en controleer. Vervang het blad. Vervang de riem.</p>
Het blad zaagt niet in een rechte lijn.	<ol style="list-style-type: none"> 1. Langsgeleider niet gebruikt. 2. Te hoge invoersnelheid. 3. De zaagtanden zijn bot of beschadigd. 4. Bladgeleiders zijn niet goed afgesteld. 	<p>Gebruik de langsgeleider. Zet lichte druk op het werkstuk en let op dat het blad niet buigt. Gebruik een nieuw blad. Stel de bladgeleiders af (zie de paragraaf op bladzijde 7).</p>
Het blad zaagt niet of heel langzaam.	<ol style="list-style-type: none"> 1. De tanden zijn bot geworden door zagen van hard materiaal of door langdurig gebruik. 2. Het blad is verkeerd om gemonteerd. 	<p>Vervang het blad. Voor hout en zachte materialen gebruikt u een blad van 6 tanden per inch. Voor hardere materialen gebruikt u een blad van 14 tanden per inch. Een blad met 14 tanden per inch zaagt altijd langzamer vanwege de fijnere tanden en de tragere zaagwerking. Breng het blad in de juiste stand aan.</p>
Opeenhoping van zaagsel in de machine.	<ol style="list-style-type: none"> 1. Dit is normaal. 	<p>Reinig de machine regelmatig. Open het scharnierluik en verwijder het zaagsel met een stofzuiger.</p>
Zaagsel in het motorhuis.	<ol style="list-style-type: none"> 1. Overmatige afzetting van stof op de uitwendige onderdelen van de machine. 	<p>Reinig de ventilatieopeningen van de motor met een stofzuiger. Verwijder regelmatig het zaagsel om te voorkomen dat dit het huis in wordt gezogen.</p>
De machine zaagt niet in een hoek van 45 of 90°.	<ol style="list-style-type: none"> 1. De tafel staat niet haaks op het blad. 2. Het blad is te bot of er werd te veel druk gezet op het werkstuk. 	<p>Stel de tafel af. Vervang het blad of zet minder druk op het werkstuk.</p>
Het blad loopt niet op de goede plaats over de wielen.	<ol style="list-style-type: none"> 1. De wielen zijn niet goed uitgelijnd. Lager defect. 2. De bladstelknop is niet goed afgesteld. 3. Inferieur blad. 	<p>Neem contact op met de plaatselijke leverancier voor reparatie. Stel de knop af (zie de paragraaf op bladzijde 6). Vervang het blad.</p>

NORSK

Øversettelse av den opprinnelige instruksjonene

Spesielle sikkerhetsregler for båndsager

Stopp alltid båndsagen før du fjerner skrap fra bordet. Hold alltid hender og fingre borte fra bladet. Forsøk aldri å sage materialer som ikke har en slett flate, hvis ikke en egnet støtte brukes. Hold alltid materialet stødig og mat det mot bladet med en middels rask hastighet. Steng alltid av maskinen hvis materialet skal bakkes ut fra en ufullstendig skjæring. Juster den øvre styreskinnen til ca 1/8" (5.1 mm) ovenfor materialet som skjæres til. Kontroller at korrekt bladstørrelse og bladtype for den tykkelse og type materiale som skjæres til brukes. Sikkerhetsstill at bladets spenning og spor er korrekt justert. Gjør "relief"-skjæringer før du skjærer lange kurver. Løsne på bladets spenning når sagen ikke skal brukes i løpet av en tid.

Brukeransvar/Garanti

Denne maskin fungerer i samsvar med beskrivelsen som finnes i de medfølgende instruksjonene. Denne maskinen må kontrolleres regelmessig. Defekt utrustning (inklusive strømkabel) får ikke brukes. Deler som mangler, som er ødelagt, tydelig slitt, forvridde eller urene, må umiddelbart byttes ut. Hvis slike reparasjoner eller utbyttinger er nødvendige, anbefaler vi at kun godkjente reservedeler brukes, og at slike reparasjoner utføres av kvalifisert person. Denne maskinen, eller dens deler, får ikke endres fra standardspesifikasjonene. Brukeren av denne maskinen skal ha eget ansvar for feil som oppstår som et resultat av feil bruk, eller ikke tillatt modifisering fra standardspesifikasjonene, feil vedlikehold, skade eller feil reparasjon av noen som ikke er en kvalifisert person.

Denne maskinen dekkes av garanti, forutsatt at kravets natur er et resultat av feil konstruksjon eller avhenger av et havari i grunnleggende materialer og ikke forårsakes, enten direkte eller indirekte, av feil bruk eller missbruk og forutsatt at et slikt krav først rapporteres til Luna-forhandleren som maskinen er kjøpt hos. Ødelagte deler eller utstyr skal returneres til Luna-forhandleren, pakket godt og frakten forhåndsbetales.

Innhold

1.0 Maskinens ulike deler	66
2.0 Spesifikasjoner	66
3.0 Montering	67
4.0 Justering	67
5.0 Bruk	69
6.0 Vedlikehold	69
7.0 Koblingsskjema	69
8.0 Feilsøking	70
Sprengskisse	92
EU-forsikring	95

1.0 Maskinens ulike deler

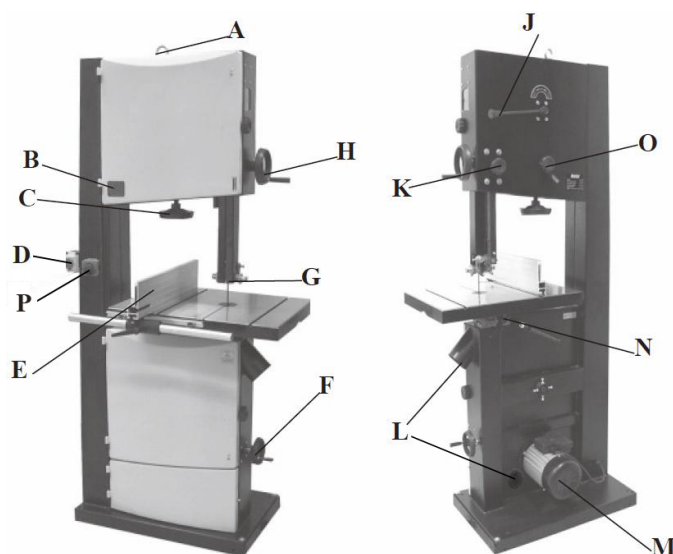

- A. Løftering
- B. Vindu for spenningsindikasjon
- C. Bladspenningsratt
- D. Hovedbryter
- E. Kløyveanlegg
- F. Sveiv for remspenning og endring av hastighet
- G. Bladets styreskinne
- H. Ratt for heving og senking
- J. Håndtak for bladspenning
- K. Låseratt for heving og senking
- L. 100 mm sponavsugsstuss
- M. Motor
- N. Ratt for bordhelling
- O. Sporvrider for blad
- P. Nødstoppbryter

2.0 Spesifikasjon

Art. Nr	20005-5002
Luna	BBS 500
Maks. sagedybde:	285 mm
Halsvidde:	465 mm
Sagbladets lengde:	3 607 mm
Sagbladets bredde:	6~25 mm
Sagbordets helling:	0°~45°
Sagbordets størrelse:	630 x 480 mm
Sagbladets hastighet:	380 eller 820 m/min
Motor:	2. 0HP (Output)

3.0 Montering

Maskinen leveres delvis montert. Før bruk må følgende deler monteres: arbeidsbord, kløyveanlegg og sveivehåndtak.

ADVARSEL! Bruk en kraftig løftekran for å løfte båndsagen med ring (bilde 1) til egnet plass. For å sikkerhetsstille at båndsagen står tilstrekkelig stabilt og sikkert, må du bolte den fast i gulvet med M10-skrue.

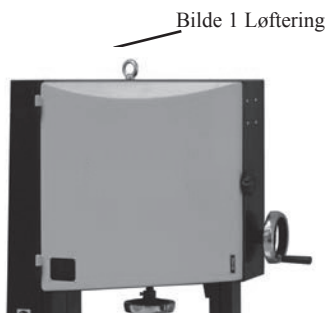

Monter arbeidsbordet

Med hjelp av en annen person løfter du opp arbeidsbordet på gjæringsvuggen. Monter arbeidsbordet på gjæringsvuggen med de medfølgende (4) sekskantboltene og (4) brikker (A--bilde 2). Bruk sekskantskrue, bussing, brikke og festeplate. (B--bilde 2) for at arbeidsbordet skal være plant.

Bilde 2

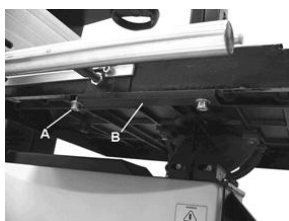

Monter kløyveanlegg

Monter skinnene i bordet med to sekskantbolter og to flate brikker. Monter kløyveanleggets styreskinne i bordet med fire sekskantskruer på to steder. Plasser anleggsvognen på skinnen. La kløyveanlegget gli på vognen og skru til festeskruene. Skru inn låsehåndtaket for å sikre posisjonen for vernet på skinnen.

Bilde 3

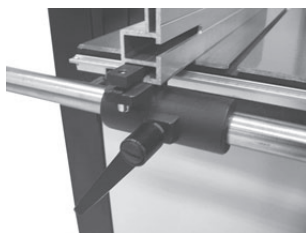

Monter hånd sveiver

Fest det store sveivehåndtaket (bilde 4) på tannstanggearet på båndsagens øvre del, med hjelp av den medfølgende 5 mm inseksnøkkelen. Fest det mindre sveivehåndtaket (bilde 4) mot skinnen for reim- og hastighetsstyring på båndsagen ned til høyre, med hjelp av den medfølgende 5 mm inseksnøkkelen.

Bilde 4



4.0 Justering

Still inn bordet vinkelrett mot sagbladet

Bordet kan stilles vinkelrett mot sagbladet ved at bordstoppskrue under bordet justeres. Bordstoppskrue hviler ovenpå det laveste båndhjulsdekselet. Ved først å slippe på låsemutteren (A--bilde 5) og deretter justere skruen (B--bilde 5), kan bordet stilles inn korrekt. Skru til låsemutteren igjen (A--bilde 5) og pass på at innstillingen opprettholdes.

Bilde 5

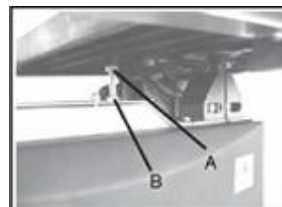

Skråstill bordet

Løsne låsehåndtaket (A--bilde 6) på bordtappen.

Vri bordhellingshåndtaket (B--bilde 6) for å justere bordet i ønsket vinkel. Bruk vinkelskalaen på gjæringsvuggen for å finne ønsket vinkel. Trekk til låsehåndtaket igjen for å låse bordet.

Bilde 6

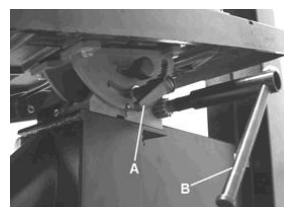

Spar sagbladet

ADVARSEL! Koble ut strømmen til maskinen.

Pass først på at de øvre og nedre bladjusteringene justeres bort fra bladet og at avlesingen på spenningsskalaen tilsvarer bredden på det bladet du bruker. Løsne låsespaken (bilde 7) ved å vri den motsols og vri sporhjulene (bilde 7) medsols/motsols mens du vrir det øvre rattet for hånd minst tre omdreininger til bladets spor er midt foran rattet. Dra til sist til låsespaken og steng dørene.

Bilde 7

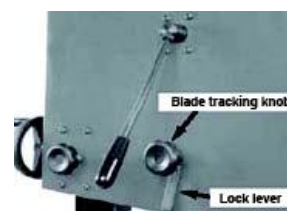

Still inn bladspenning

For å løse bladspenningen vrir du bladspenningsrattet (bilde 8) motsols.

For å dra til bladspenningen vrir du på bladspenningsrattet.

Spenn bladet til spenningen tilsvarer den bladbredde du bruker med hjelp av spenningsindikatoren (bilde 8).

Bilde 8



Juster bladstyreskinner

Øvre skinner:

For å stille inn de øvre bladskinnene må du først plassere rullevalsene mot bladet ved å løsne skruen (A--bilde 9) og flytte bladlederen til begge styrevalsene er ca. 1,6 mm bak sagbladets sponrom. Still deretter inn styrevalsene slik at de er innenfor 0,8 mm fra bladet ved å løsne skruen (B--bilde 9) på begge sider av bladet. Still ikke inn styreskinnene for nær ettersom det kommer til å påvirke bladets levetid på en negativ måte. Juster til sist styrerullen slik at det er rett utenfor rekkevidden av bladet ved å løsne på skruen (C--bilde 9). Når korrekt innstilling er oppnådd, låser du styrerullen i riktig posisjon med skruen (A--bilde 9).

Bilde 9

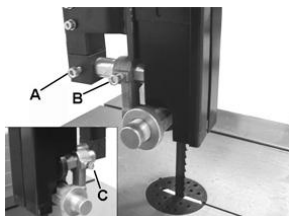

Nedre skinner

For å stille inn de nedre bladlederne løsner du først på skruen (A--bilde 10) og flytter så bladlederen til ca 1,6 mm bak sagbladets sponrom og drar til skruen (A--bilde 10). Still deretter inn styrevalsene slik at de er innenfor 0,8 mm for bladet ved å løsne skruen (B--bilde 9) på begge sider av bladet. Justere til sist styrerullen slik at det er rett utenfor rekkevidden av bladet ved å løsne på skruen (C--bilde 10).

Bilde 10

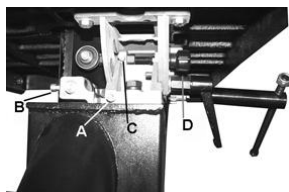

Justere graderingen for kløyveanleggets styreskinne

La kløyveanlegget gli mot bladet langs skinnen og løsne festeskruen (A--bilde 11). Flytt så skalaen (B--bilde 11) til siden og still inn nullen på skalaen med bladet. Skru til festeskruen igjen når innstillingen er korrekt. Innstillingen kan kontrolleres ved at du stiller inn kløyveanlegget på en viss tykkelse og sager en testbit. Når innstillingen er korrekt tilsvarer tykkelsen på testbiten kløyveanleggsskalaens innstilling.

Bilde 11

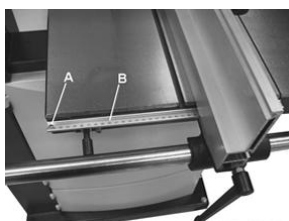

Still inn sagehøyden

Løsne låserattet for heving og senking (bilde 12) og vri på rattet for heving og senking (bilde 12), for å senke eller heve kantstolpen / den øvre bladlederen til ønsket høyde. Skru så til låserattet for heving og senking. Obs! Den nedre kanten på bladlederen er ca. 5 mm ovenfor den øverste flaten på arbeidsstykket.

Endre bladshastighet

ADVARSEL! Før justeringer eller vedlikehold utføres må du passe på at maskinen er isolert og at strømmen er frakoblet. Denne båndsagen har to hastigheter: lav hastighet og høy hastighet. Det nedre båndhjulet (A--bilde 13) har to v-reimstrinser og motorakselen har en dobbel v-reimstrinse (B--bilde 13).

V-reimen (C--bilde 13) går rundt båndhjulets blokk og motorblokken. Reimspenningen minskes og økes med rattet for reimspenning og hastighetssending (D--bilde 13). For den høye hastigheten skal reimen monteres på den bakre reimskiven på både motor og båndhjul iflg. bilde 13. For den laveste hastigheten skal reimen monteres på den fremre reimskiven på både motor og båndhjul iflg. bilde 13.

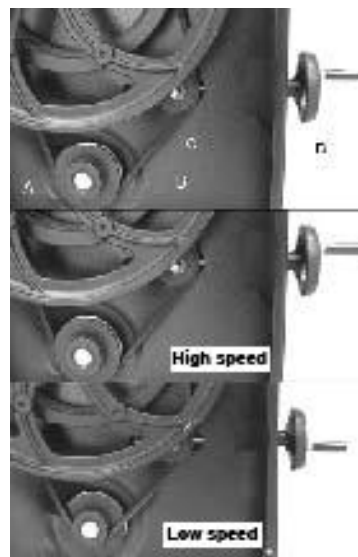

Bytte av båndsagsblad

ADVARSEL! Koble ut strømforsyningen til maskinen. Det sikkerhetsstiller at båndsagen ikke slås på ved uhell hvis man kommer til PÅ/AV-bryteren.

- Åpne de øvre og nedre båndhjulsdekslene ved å vri på dørenes låseratt.
- Ta bort kløyveanleggsskinnen fra framsiden på bordet ved å løsne de 4 tomme skruene (bilde 3 på side 5).
- Løsne bladets spenning ved å rotere eksenterhåndtaket for bladspenning (bilde 14) motsols.
- Ta bort sagbladet ved å mate det gjennom sporet i bordet, de øvre og nedre bladlederne og sporene i maskinens rygg forsiktig slik at du ikke skjærer deg. Bruk hansker hvis det trengs.
- Når du monterer det nye bladet, pass på at tennene peker nedover og mot deg når bladet passerer gjennom bordet.
- Spenn bladet igjen ved å rotere hurtigløsningsspaken (bilde 14) motsols og kontroller bladsporingen. Bladet skal passere i midten av båndhjulet. Se "Spa sagbladet" på side 6 for mer informasjon.
- Tilbakestill bladlederne på den måten som det beskrives i avsnittet "Justere bladlederne" på side 7.
- Tilbakestill bladspenningen på den måten som det beskrives i avsnittet "Still inn bladspenning" på side 6.
- Tilbakestill kløyvevernet og skru fast skruene igjen (bilde 3 på side 5).
- Steng og lås begge båndhjulsdørene før du kobler på strømmen igjen.

Bilde 14



5.0 Bruk

Bladet sager hele tiden i en nedovergående bevegelse.

Hold fast arbeidsstykket med begge hendene på bordet og mat det langsomt mot bladet. Hold hendene vekk fra bladet.

Bladet må være skarpt for beste resultat. Et sløvt blad kommer ikke til å sage korrekt, spesielt ikke når du sager rett og gjør at det blir et overdrevet trykk på den bakre styrerullen. Velg riktig blad for arbeidet, avhengig av treets tykkelse og den saging som skal utføres. Jo tynnere og hardere tre, desto finere tenner på bladet.

Bruk et smalt sagblad for å sage skarpe kurver. Maskinen er spesielt egnet for å sage kurver, men den kan også sage rett. Følg den utmerkede formen ved saging ved å trykke og vri arbeidsstykket jevnt.

Ikke forsøk å vri arbeidsstykket uten å trykke på det, ettersom det kan gjøre at arbeidsstykket setter seg fast eller at bladet bøyes.

For rette saginger brukes det medfølgende kløyveanlegget for å mate arbeidsstykket langs anlegget langsomt og rett.

6.0 Vedlikehold

ADVARSEL! FØR RENGJØRING ELLER VEDLIKEHOLDSARBEID MÅ STRØMFORSYNINGEN TIL MASKINEN KOBLES UT (VED STRØMUTTAKET). BRUK ALDRI VANN ELLER ANDRE VÆSKER FOR Å RENGJØRE MASKINEN. BRUK EN BØRSTE. REGELMESSIG VEDLIKEHOLD AV MASKINEN FOREBYGGER UNØDVENDIGE PROBLEMER.

Hold bordet rent for å sikkerhetsstille korrekt saging.

Hold maskinens utside ren for å sikkerhetsstille korrekt drift av alle bevegelige deler og for å forhindre overdrevet slitasje.

Hold motorens ventilasjonsluker rene for å forhindre overoppheting.

Hold innsiden (nær sagbladet, osv.) rene for å forhindre støvansamling.

7.0 Koblingsskjema

ADVARSEL! Denne maskinen må jordes.

Bytte av strømkabel skal kun utføres av kvalifisert elektriker.

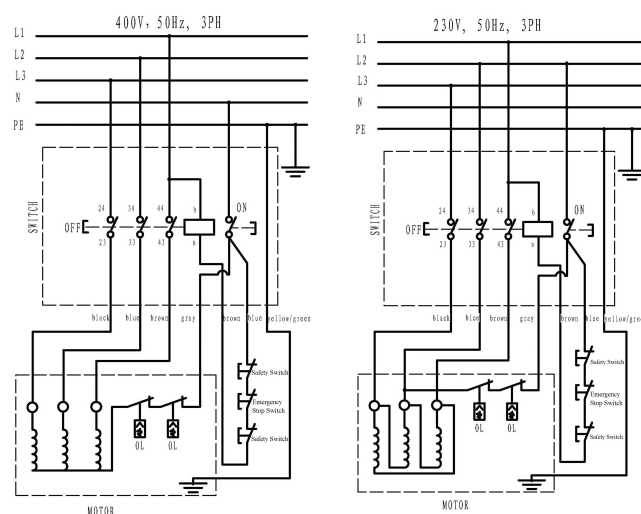

8.0 Feilsøking

ADVARSEL: FOR DIN EGEN SIKKERHET, SLÅ ALLTID AV OG KOBLE UT MASKINEN FØR DU GJØR NOEN FEILSØKINGER.

PROBLEM	MULIG ÅRSAK	UTBEDRING
Maskinen fungerer ikke når den er påslått.	<ol style="list-style-type: none"> 1. Ingen strømforsyning. 2. Ødelagt bryter. 	<p>Kontroller at kabelen er hel. Kontakt din Luna-forhandler for reparasjon.</p>
Bladet beveger seg ikke når motoren går.	<ol style="list-style-type: none"> 1. Hurtigløsningsspaken eller bladspenningsrattet er ikke dratt til. 2. Bladet har løsnet fra et av hjulene. 3. Sagbladet har gått i stykker. 4. Drivreimen har gått av. 	<p>Slå av motoren, trekk til hurtigløsningsspaken eller bladspenningsrattet. Åpne døren og kontroller. Bytt blad. Bytt reim.</p>
Bladet sager ikke i en rett linje.	<ol style="list-style-type: none"> 1. Kløyveanlegg for saging brukes ikke. 2. For rask mating. 3. Bladtennene er sløve eller skadet. 4. Bladlederne er ikke korrekt innstilt. 	<p>Bruk et kløyveanlegg. Trykk lett på arbeidsstykket og pass på at bladet ikke bøyer seg. Bruk et nytt blad. Still inn bladskinnene (se avsnittet på side 7).</p>
Bladet sager ikke eller sager veldig langsomt.	<ol style="list-style-type: none"> 1. Tennene er sløve, på grunn av saging i hardt materiale av eller lang tids bruk. 2. Bladet montertes i feil retning. 	<p>Bytt ut bladet, bruk et 6 T.P.I.-blad for tre og myke materialer. Bruk et 14 T.P.I.-blad for hardere materialer. Et 14 T.P.I.-blad sager alltid langsommere på grunn av de finere tennene og den langsommere sageprestatjonen. Monter bladet korrekt.</p>
Det er sagspon inne i maskinen.	<ol style="list-style-type: none"> 1. Det er normalt 	<p>Rengjør maskinen regelmessig. Åpne døren og ta bort sagsponet med en støvsuger.</p>
Sagspon inne i motordekselet.	<ol style="list-style-type: none"> 1. For mye sponansamling på maskinens ytre deler. 	<p>Rengjør motorens ventilasjonsluker med en støvsuger. Innimellom så ta bort sagspon for å forhindre at det suges inn i dekselet.</p>
Maskinen sager ikke ved 45°- eller 90°-vinkler.	<ol style="list-style-type: none"> 1. Bordet er ikke i rett vinkel mot bladet. 2. Bladet er sløvt eller trykket på arbeidsstykket har vært for hardt. 	<p>Still inn bordet. Bytt bladet eller trykk på arbeidsstykket mindre hardt.</p>
Bladet kan ikke posisjoneres rett på båndhjulet.	<ol style="list-style-type: none"> 1. Hjulene er ikke rettet inn. Feil lager. 2. Bladspenningsrattet er ikke stilt inn skikkelig. 3. Dårlig blad. 	<p>Kontakt din Luna-forhandler for reparasjon. Juster rattet (se avsnittet på side 6). Bytt blad.</p>

POLSKI

Tłumaczenie instrukcji oryginalnej

Szczególne zalecenia bhp dotyczące pilarek taśmowych

Zawsze zatrzymywać bieg piły przed usunięciem odpadów ze stołu. Zawsze utrzymywać ręce i palce z dala od taśmy piły. Nigdy nie przecinać przedmiotu o nieregularnych kształtach (nie mającego płaskiej powierzchni) bez właściwego zamocowania. Podczas piłowania zawsze trzymać przecinany materiał stabilnie i podawać go w kierunku piły z umiarkowaną prędkością. Przed wycofaniem materiału niecałkowicie przeciętego zawsze maszynę należy wyłączyć. Dobierać właściwy rozmiar i typ taśmy piły do grubości i rodzaju przecinanego materiału. Kontrolować, czy naprężenie taśmy i jej prowadzenie są prawidłowo wyregulowane. Przed wykonaniem długich przecięć krzywoliniowych wykonać podcięcia „odciążające”. Zawsze zwalniać naprężenie taśmy piły na czas dłuższych postojów.

Odpowiedzialność użytkownika / Gwarancja

Maszyna działa zgodnie z opisem zawartym w niniejszej instrukcji obsługi. Jednak musi być ona poddawana okresowym przeglądom. Wyposażenie nie w pełni sprawne (w tym kabel zasilający) nie powinno być używane. Części pęknięte, brakujące, zużyte, odkształcone lub zanieczyszczone winny być niezwłocznie wymieniane. W przypadku konieczności naprawy lub wymiany zaleca się stosowanie tylko oryginalnych części zamiennych, a naprawa winna być przeprowadzona przez wykwalifikowane osoby. Zarówno maszynę w całości jak i jej części nie należy samodzielnie poddawać modyfikacji, tak by odbiegała od parametrów standardowych. Użytkownik maszyny ponosi wyłączną odpowiedzialność za nieprawidłowości działania wynikające z niewłaściwego użytkowania lub wprowadzenia nieautoryzowanej modyfikacji, niewłaściwej konserwacji, oraz uszkodzenia lub nieprawidłowej naprawy dokonanych przez osoby niewykwalifikowane. Niniejsza maszyna objęta jest gwarancją prawidłowości działania pod warunkiem, że reklamowana usterka jest wynikiem błędów wykonania lub uszkodzenia materiałów podstawowych, i nie jest wywołana bezpośrednio lub pośrednio przez niewłaściwe użycie lub wykorzystanie maszyny, a reklamacja zgłoszona została uprzednio do sprzedawcy maszyny. Może zaistnieć konieczność przesłania niesprawnej części maszyny lub wyposażenia do sprzedawcy, po właściwym zapakowaniu i opłaceniu kosztów przesyłki.

Spis treści

1.0 Zapoznanie się z pilarką taśmową	71
2.0 Dane techniczne	71
3.0 Montaż	72
4.0 Regulacje	72
5.0 Użytkowanie pilarki	74
6.0 Konserwacja	74
7.0 Schemat połączeń	74
8.0 Wyszukiwanie i usuwanie usterek	75
Usytuowanie części	92
Deklaracja zgodności UE	95

1.0 Zapoznanie się z pilarką taśmową

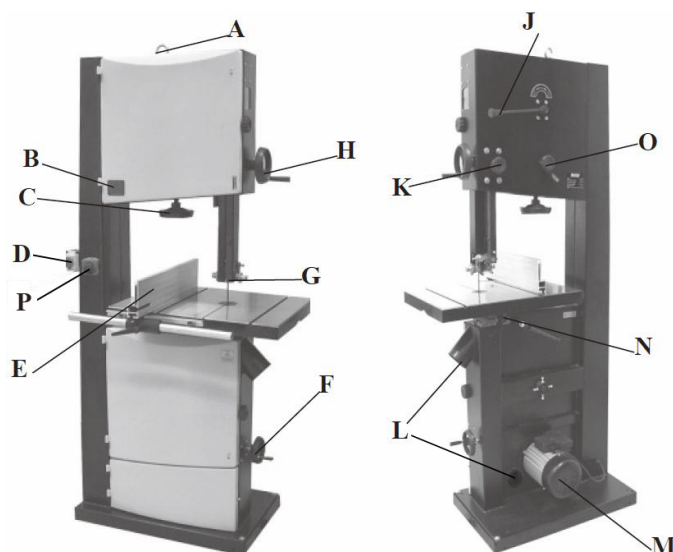

- A. Ucho zaczepowe do podnoszenia maszyny
- B. Okienko wskaźnika naprężenia piły
- C. Pokrętko naprężania piły
- D. Zespół wyłącznika
- E. Zespół przykadni wzdłużnej
- F. Pokrętko naprężania paska i zmiany prędkości
- G. Prowadnik piły taśmowej
- H. Pokrętko regulacji wysokości prowadnika
- J. Dźwignia szybkiego naciągu piły
- K. Pokrętko blokady wysokości prowadnika
- L. Wylot do odciągu trocin, 100 mm
- M. Silnik
- N. Pokrętko przechyłu stołu
- O. Pokrętko regulacji biegu piły
- P. wyłącznik awaryjny STOP

2.0 Dane techniczne

Art. Nr	2005-0102
Luna	BBS 500
Maksymalna głębokość cięcia	285 mm
Szerokość przestrzeni roboczej	465 mm
Długość piły taśmowej	3607 mm
Szerokość piły taśmowej	6 – 25 mm
Przechył stołu	0 – 45°
Wymiary stołu	630x480 mm
Prędkość piły taśmowej	380 lub 820 m/min
Silnik elektryczny	2,0 KM (moc wyjściowa)

3.0 Montaż

Maszyna jest dostarczana w stanie nie w pełni zmontowanym. Przed rozpoczęciem użytkowania należy dołączyć następujące części: blat stołu, przykładnię wzdłużną, pokrętkę z rączką.

UWAGA! Do przestawienia pilarki na wyznaczone miejsce używać podnośnika jezdny o udźwigu 2000 kg i ucha zaczepowego (rys. 1). Dla zapewnienia odpowiedniej stabilności pionowej pilarki i bezpieczeństwa pracy, maszynę należy zamocować do podłogi przy użyciu śrub M10.

rys. 1 Ucho zaczepowe



Montaż blatu stołu

Przy pomocy drugiej osoby umieścić blat stołu roboczego na kołyszce. Przymocować blat do kołyski przy użyciu dostarczonych 4 śrub z łbem sześciokątnym i 4 podkładek płaskich (A – rys. 2). Przy użyciu śruby imbusowej z podkładką zamocować płytkę montażową (B – rys. 2) wyrównując płaszczyznę stołu.

rys. 2

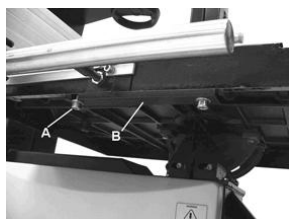

Montaż przykładni wzdłużnej

Zamontować do blatu stołu szynę z podziałką przy użyciu dwóch śrub z łbem sześciokątnym z podkładkami płaskimi. Zamontować do blatu stołu drążek prowadzący przykładni przy użyciu czterech nakrętek sześciokątnych w dwóch miejscach. Na drążku prowadzącym umieścić obsadę przykładni. Nasunąć przykładnię wzdłużną na obsadę i zaciśnąć elementy mocujące. Kręcąc w prawo zaciśnąć dźwignię blokady, celem ustalenia pozycji przykładni na drążku prowadzącym.

rys. 3

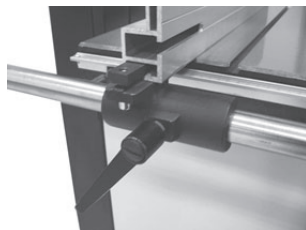

Montaż pokręteł

Do wałka mechanizmu zębatkowego, znajdującego się w górnej części pilarki dołączyć większe pokrętkę z rączką (rys. 4), korzystając z dostarczonego klucza trzpieniowego „L” o rozmiarze 5 mm.

Do wałka mechanizmu naprężania paska i zmiany prędkości, w dolnej części pilarki po prawej stronie, dołączyć mniejsze pokrętkę z rączką (rys. 4), korzystając z dostarczonego klucza trzpieniowego „L” o rozmiarze 5 mm.

4.0 Regulacje

Regulacja prostokątności blatu stołu względem piły

Prostokątność stołu względem piły taśmowej może być wyregulowana za pomocą śruby oporowej usytuowanej pod blatem. Śruba oporowa blatu stołu opiera się na górnej części obudowy koła dolnego. Najpierw należy poluzować nakrętkę kontruującą (A – rys. 5), a następnie pokręcając śrubę (B – rys. 5) wyregulować prostokątność blatu. Dokręcić nakrętkę kontruującą (A – rys. 5), zważając by nie naruszyć ustawionej prostokątności.

rys. 5

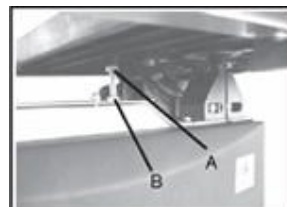

Przechyłanie blatu stołu

Poluzować dźwignię blokady (A – rys. 6) usytuowaną przy kołyszce, pod blatem stołu. Pokręcając pokrętkę (B – rys. 6) ustawić żądany przechył stołu. Wartość kąta przechyłu można odczytać z podziałki umieszczonej na wsporniku kołyski. Zaciśnąć na powrót dźwignię blokady celem ustalenia przechylonej pozycji stołu.

rys. 6

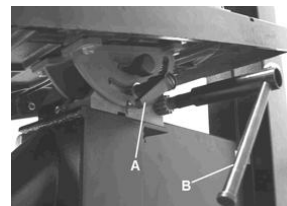

Regulacja biegu piły taśmowej

UWAGA! Odłączyć zasilanie pilarki przez wyciągnięcie wtyczki z gniazdka.

Na początku zapewnić, by oba prowadniki piły – górny i dolny – były odsunięte od piły taśmowej, oraz skontrolować, czy wskaźnik naprężenia piły wskazuje wartość odpowiadającą szerokości danej piły. Teraz zwolnić dźwignię blokującą (rys. 7) przez pokręcenie w lewo, a następnie wyregulować bieg piły na kole tak, by szła pośrodku szerokości bieżnika, przez pokręcanie w prawo lub lewo pokrętki regulacji biegu piły taśmowej (rys. 7), kręcąc jednocześnie ręką koło taśmowe za każdym razem co najmniej o trzy pełne obroty. Na koniec zaciśnąć dźwignię blokującą i zamknąć drzwiczki.

rys. 7



Regulacja naprężenia piły taśmowej

W celu zmniejszenia naprężenia piły taśmowej należy pokręcić w lewo pokrętkę regulacyjną (rys. 8). W celu zwiększenia naprężenia piły należy pokręcić pokrętkę regulacyjną w prawo. Regulować do momentu, gdy wskaźnik naprężenia w okienku wskaźnika pokaże wartość odpowiadającą szerokości używanej piły taśmowej (rys. 8).

rys. 8



Regulacja prowadników piły taśmowej

Prowadnik górny:

W celu wyregulowania ustawienia prowadnika górnego najpierw należy ustalić pozycję obu rolek względem piły taśmowej, przez poluzowanie nakrętki sześciokątnej (A – rys. 9) i przesunięcie całej głowicy prowadnika tak, by rolki prowadzące znalazły się ok. 1/16" [1,6 mm] poza dnem wrębów międzyzębnych piły. Następnie ustawić każdą z rolek w odległości nie większej niż 1/32" [0,8 mm] od piły, luzując w tym celu śruby po obu stronach piły (B – rys. 9). Nie należy przysuwać rolek zbyt blisko ponieważ będzie to miało negatywny wpływ na żywotność piły. Na koniec wyregulować ustawienie łożyska oporowego tak, by tylna krawędź piły ledwie dotykała jego powierzchni, luzując w tym celu nakrętkę sześciokątą (C – rys. 9). Po skończeniu regulacji, zablokować ustawienie łożyska oporowego przez dokręcenie nakrętki sześciokątnej (A – rys. 9).

rys. 9

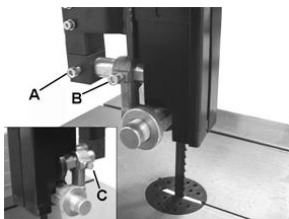

Prowadnik dolny:

W celu wyregulowania ustawienia prowadnika górnego należy najpierw poluzować nakrętkę sześciokątą (A – rys. 10), przesunąć głowicę prowadnika tak, by znalazła się ok. 1/16" [1,6 mm] poza dnem wrębów międzyzębnych piły, i dokręcić nakrętkę sześciokątą (A – rys. 10). Następnie ustawić każdą z rolek w odległości nie większej niż 1/32" [0,8 mm] od piły, luzując w tym celu śruby po obu stronach piły (B – rys. 10). Na koniec wyregulować ustawienie łożyska oporowego tak, by tylna krawędź piły ledwie dotykała jego powierzchni, luzując w tym celu nakrętkę sześciokątą (C – rys. 10).

rys. 10

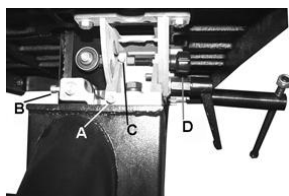

Regulacja ustawienia podziałki przykładni wzdłużnej

Przesunąć przykładnię wzdłuż drążka prowadzącego w kierunku piły, aż się o nią oprze. Poluzować śrubę mocującą (A – rys. 11) i przesunąć podziałkę tak, by zero podziałki pokryło się z linią piły. Po wyregulowaniu dokręcić wkręt mocujący. Prawidłowość regulacji można skontrolować przez ustawienie przykładni na konkretną wartość szerokości cięcia, a następnie wykonanie testowego przecięcia próbki materiału. Jeżeli regulacja jest prawidłowa szerokość odciętej próbki będzie zgodna ze wskazaniem podziałki przykładni.

rys. 11

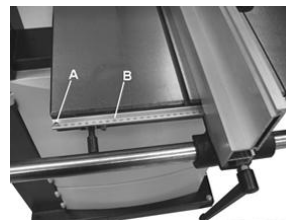

Ustawianie wysokości pilowania

Poluzować pokrętko blokady prowadnika (rys. 12), a następnie za pomocą pokrętki regulacji wysokości prowadnika (rys. 12) wyregulować ustawienie prowadnika górnego na żądaną wysokość ponad stołem. Dokręcić pokrętko blokady.

Uwaga: Dolna krawędź łożyska oporowego winna znajdować się około 1/4 cala [ok. 6,5 mm] ponad przecinanym materiałem.

rys. 12



Zmiana prędkości piły taśmowej

OSTRZEŻENIE! Przed przystąpieniem do jakichkolwiek prac regulacyjnych lub konserwacyjnych należy upewnić się, czy od maszyny jest odłączone zasilanie.

Pilarka posiada dwie prędkości biegu piły: niską i wysoką.

Dolne koło taśmowe (A – rys. 13) posiada zintegrowane koło pasowe wieloklinowe o dwóch średnicach, natomiast na wale silnika osadzone jest podwójne-bliźniacze koło pasowe wieloklinowe (B – rys. 13).

Wieloklinowy pasek transmisyjny (C – rys. 13) przebiega wokół koła pasowego złączonego z kołem taśmowym, i koła pasowego na wale silnika. Naprężenie pasa reguluje się za pomocą pokrętki naprężania paska i zmiany prędkości (D – rys. 13).

W celu ustawienia prędkości wysokiej pasek napędowy należy założyć na tylną sekcję kół pasowych (rys. 13).

W celu ustawienia prędkości niskiej pasek należy założyć na przednią sekcję kół pasowych (rys. 13).

rys. 13

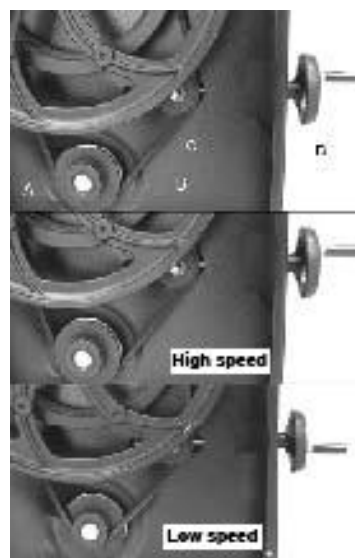

Wymiana piły taśmowej

OSTRZEŻENIE! Odłączyć zasilanie pilarki przez wyciągnięcie wtyczki z gniazdka. Zapobiegnie to niespodziewanemu uruchomieniu piły przy przypadkowym naciśnięciu wyłącznika zasilania.

- Otworzyć górne i dolne drzwiczki, do górnego i dolnego koła, pokręcając gałkę.
- Odłączyć od blatu przednią szynę prowadzącą przykładni (rys. 3 str. 5), przez odkręcenie 4 nakrętek motylkowych.
- Położyć piłę dźwignią szybkiego naciągu (rys. 14), zmieniając położenie dźwigni ruchem prawoskrętnym.
- Zdjąć taśmę piły przesuwając wzdłuż szczeliny w blacie stołu, wysuwając z prowadnika górnego (4) oraz przez szczelinę z osłony kolumny pilarki, uważając przy tym aby się nie skaleczyć. W razie potrzeby nałożyć rękawice ochronne.
- Przy zakładaniu nowej piły zwrócić uwagę by w miejscu, gdzie przechodzi ona poprzez blat stołu, zęby piły były skierowane w kierunku operatora i ku dołowi.
- Naprężyć piłę dźwignią szybkiego naciągu (rys. 14), zmieniając położenie dźwigni ruchem lewoskrętnym, a następnie sprawdzić poprawność biegu nowej piły po bieźniku. Dokładniejsze wskazówki podane są w rozdz. „Regulacja biegu piły taśmowej”, str. 6.
- Wyregulować ustawienie prowadników piły, jak podano w rozdz. „Regulacja prowadników piły taśmowej”, str. 7.
- Wyregulować napięcie piły, jak podano w rozdz. „Regulacja napięcia piły taśmowej”, str. 6.
- Założyć na swoje miejsce szynę prowadzącą przykładni i na powrót dokręcić 4 nakrętki motylkowe (rys. 3 str. 5).
- Przed dołączeniem zasilania zamknąć drzwiczki górnej i dolnej obudowy kół.

rys. 14



5.0 Użytkowanie pilarki

Piła tnę przy ruchu jednostajnym piły w dół.

Używając obu rąk przytrzymać pewnie przecinany element na powierzchni stołu i posuwać go w kierunku piły taśmowej, unikając zbliżania rąk do piły. Dla uzyskania jak najlepszych wyników pracy piła musi być zawsze naostrzona. Piła tępą nie będzie przecinała prawidłowo, szczególnie jeśli chodzi o cięcia prostoliniowe. Ponadto na tylne łożyska podporowe będzie wywierany nadmierny nacisk. Dobierać właściwy rodzaj piły stosownie do grubości i twardości drewna oraz rodzaju przecięcia. Im drewno jest cieńsze i twardsze, tym drobniejsze winno być uzębienie piły. Do cięcia wzdłuż linii krzywych o małych promieniach krzywizny, używać pił o drobnym uzębieniu. Pilarka taśmowa jest przeznaczona głównie do cięcia krzywoliniowego, jednak można ją także wykorzystywać do cięcia prostoliniowego. Podczas piłowania prowadzić materiał wzdłuż zaznaczonej linii krzywej wywierając równomierny nacisk w kierunku piły.

Nie wolno skręcać przecinanego materiału bez jednoczesnego posuwu do przodu, ponieważ może to doprowadzić do zacięcia się maszyny, lub do zgięcia piły. Do przecinania materiału wzdłuż linii prostych używać przykładni zamontowanej na stole pilarki. Materiał prowadzić wzdłuż przykładni z niewielką prędkością.

6.0 Konserwacja

UWAGA: PRZED PRZYSTĄPIENIEM DO CZYSZCZENIA LUB JAKICHKOLWIEK INNYCH PRAC SERWISOWYCH NALEŻY ODŁĄCZYĆ MASZYNĘ OD ŹRÓDŁA ZASILANIA (WYCIĄGNĄĆ WTYCZKĘ Z GNIAZDKA). DO CZYSZCZENIA MASZINY NIGDY NIE UŻYWAĆ WODY LUB INNYCH PŁYNÓW. UŻYWAĆ SZCZOTKI. REGULARNE SERWISOWANIE MASZINY POZWOLI ZAPOBIEĆ WYSTĄPIENIU NIEPOŻĄDANYCH PROBLEMÓW.

Utrzymywać w czystości blat stołu celem zapewnienia odpowiedniej dokładności przecinania.

Utrzymywać w czystości części zewnętrzne maszyny, aby zapewnić prawidłowe działanie wszystkich części ruchomych, oraz zapobiec ich przedczesnemu zużyciu.

Utrzymywać w czystości otwory wentylacyjne obudowy silnika, aby zapobiegać jego przegrzewaniu.

Utrzymywać w czystości części wewnętrzne maszyny (w pobliżu piły taśmowej itp.), aby nie dopuszczać do gromadzenia się pyłu.

7.0 Schemat połączeń

UWAGA! Maszyna musi być uziemiona.

Wymiana kabla zasilającego może być dokonywana tylko przez wykwalifikowanego elektryka.

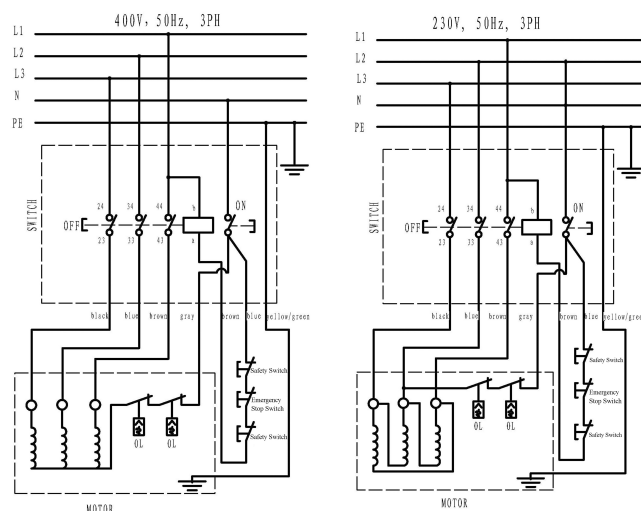

8.0 Wyszukiwanie i usuwanie usterek

UWAGA: DLA WŁASNEGO BEZPIECZEŃSTWA ZAWSZE PRZED PRZYSTĄPIENIEM DO WYSZUKIWANIA USTEREK NALEŻY ODŁĄCZYĆ MASZYNĘ OD ŹRÓDŁA ZASILANIA.

OBJAW	PRAWDOPODOBNA PRZYCZYNA	SPOSÓB NAPRAWY
Maszyna nie pracuje po włączeniu	<ol style="list-style-type: none"> 1. Brak zasilania. 2. Uszkodzony wyłącznik. 	<p>Sprawdzić ciągłość kabla zasilającego. Sprawdzić bezpiecznik.</p>
Taśma stoi w miejscu, chociaż silnik pracuje	<ol style="list-style-type: none"> 1. Niedociągnięta dźwignia szybkiego naciągu piły taśmowej. 2. Taśma piły spadła z jednego z kół. 3. Taśma piły pękła. 4. Pas napędowy pękł. 	<p>Wyłączyć silnik, dociągnąć dźwignię szybkiego naciągu piły taśmowej. Otworzyć drzwiczki i sprawdzić. Założyć nową taśmę. Wymienić pas.</p>
Piła nie przecina w linii prostej	<ol style="list-style-type: none"> 1. Nie korzystanie z przykładni. 2. Za szybki posuw materiału. 3. Zęby piły tępe lub uszkodzone. 4. Złe ustawienie przewodników piły. 	<p>Wykorzystać przykładnię. Zmniejszyć siłę nacisku na materiał. Sprawdzić czy taśma piły nie jest skrzywiona. Założyć nową piłę. Wyregulować ustawienie przewodników (patrz str. 7).</p>
Piła nie tnie, lub tnie bardzo powoli	<ol style="list-style-type: none"> 1. Stępione uzębienie z powodu cięcia twardego materiału, lub długiego użytkowania. 2. Piła taśmowa założona w odwrotnym kierunku. 	<p>Wymienić taśmę piły. Stosować uzębienie 6 zębów/cal dla drewna i materiałów miękkich. Stosować uzębienie 14 z./cal dla materiałów twardszych. Taśma z uzębieniem 14 z./cal zawsze tnie wolniej z powodu mniejszych zębów i związanej z tym niższej wydajności. Założyć piłę właściwie.</p>
Zbieranie się trocin wewnątrz pilarki	<ol style="list-style-type: none"> 1. Objaw normalny. 	<p>Czyścić regularnie maszynę. Otworzyć drzwiczki i usunąć trociny za pomocą odkurzacza.</p>
Trociny wewnątrz obudowy silnika	<ol style="list-style-type: none"> 1. Nadmierna warstwa kurzu na zewnętrznych częściach maszyny. 	<p>Oczyścić szczeliny wentylacyjne silnika za pomocą odkurzacza. Regularnie usuwać trociny, aby zapobiec wciąganiu ich do wnętrza obudowy.</p>
Kąt przecięcia nie jest równy 90 lub 45 stopni	<ol style="list-style-type: none"> 1. Błat stołu nie jest prostopadły do piły taśmowej. 2. Taśma stępiona, albo materiał zbyt silnie pchany w kierunku piły. 	<p>Wyregulować ustawienie stołu. Wymienić taśmę, albo zmniejszyć nacisk.</p>
Nie da się ustawić prawidłowego biegu piły po bieźniku kół.	<ol style="list-style-type: none"> 1. Koła nie są ustawione w jednej płaszczyźnie. Uszkodzone łożysko. 2. Pokrętło regulacji biegu piły źle ustawione. 3. Piła złej jakości. 	<p>Przekazać maszynę do sprzedawcy celem naprawy. Podregulować pokrętło (patrz str. 6). Wymienić piłę.</p>

Condições específicas de segurança para serras de fita

Sempre desligue a serra de fita antes de remover escória da mesa.

Sempre mantenha mãos e dedos distantes da lâmina.

Nunca tente serras materiais que não tenham a superfície lisa, a não ser que use um suporte apropriado para isso. Sempre segure o material firmemente e empurre contra a serra com velocidade moderada. Sempre desligue a máquina se o material deve ser retirado antes de um corte incompleto.

Ajuste a guia superior para aproximadamente 1/8" acima do material a ser cortado. Verifique o tamanho e o tipo apropriado da lâmina para as medidas e tipo de material a ser cortado. Certifique-se que a tensão e trajetória da lâmina estão ajustados corretamente. Faça cortes de "saída" antes de cortar curvas longas. Diminua a tensão da lâmina quando não usá-la por um longo período de tempo.

Responsabilidade do usuário / garantia

Esta máquina funcionará em conformidade com a descrição contida nestas instruções. A máquina deve ser verificada periodicamente. Equipamento com defeito (inclusive cabo de alimentação) não deve ser utilizado. Partes quebradas, faltando, obviamente desgastadas, distorcidas ou deterioradas devem ser trocadas imediatamente. Se for necessário este tipo de reparo ou troca, é recomendado que sejam usadas somente peças de reposição genuínas e que reparos sejam feitos por pessoas qualificadas. Esta máquina ou qualquer de suas partes não deve ser alterada ou modificada desde suas especificações iniciais. O usuário desta máquina é o único responsável por qualquer mau funcionamento que resulte de uso indevido ou modificação não autorizada das especificações iniciais, falta de manutenção, danos ou reparo de má qualidade feito por pessoas não qualificadas para este fim.

Esta máquina está coberta por garantia desde que a natureza da reclamação seja em resultado de defeito de fabricação ou quebra de materiais básicos, e não por defeitos causados direta ou indiretamente por uso indevido ou abuso, assim como a reclamação deve ser dirigida primeiramente ao agente de vendas onde o equipamento foi adquirido inicialmente. Qualquer parte ou equipamento defeituoso requer o retorno ao agente de vendas na devida embalagem e com frete pré-pago.

Conteúdo

1.0 Conhecendo sua serra de fita	76
2.0 Especificação	76
3.0 Montagem	77
4.0 Ajustes	77
5.0 Operação	79
6.0 Manutenção	79
7.0 Diagrama dos fios	79
8.0 Solução de problemas	80
Parte o diagram	92
Declaração de conformidade da CE	95

1.0 Conhecendo sua serra de fita

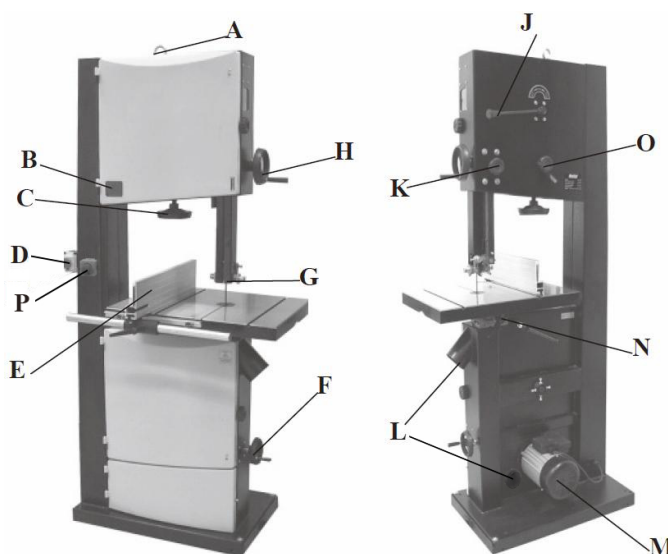

- A. Anel para levantamento
- B. Visor do indicador de tensão
- C. Volante de tensão da lâmina
- D. Chave
- E. Conjunto do trilho de guia
- F. Volante de tensão da correia & mudança de velocidades
- G. Guia da lâmina
- H. Volante para levantar & baixar
- J. Punho de tensão da lâmina
- K. Pino de trava do levantamento & rebaixamento
- L. Ponto de extração de poeira de 100mm
- M. Motor
- N. Botão de inclinação da mesa
- O. Botão de trajetória da lâmina
- P. Interruptor de parada da emergência

2.0 Especificação

Art. Nr	20005-0102
Luna	BBS 500
Profundidade máxima de corte:	285mm
Profundidade da abertura:	465mm
Comprimento da lâmina da serra:	3607mm
Largura da lâmina da serra:	6~25mm
Inclinação da lâmina da serra:	0°~45°
Dimensões da mesa:	630x480mm
Velocidade da lamina da serra:	380 ou 820m/min
Motor:	2.0HP (Saída)

3.0 Montagem

A máquina é fornecida parcialmente montada. Antes de usar, os itens mencionados a seguir devem ser montados; mesa, trilho de guia e manivela. **ATENÇÃO!** Use um guindaste de 2000kg para levantar a serra de fita pelo anel (Figura 1) e posicionar no lugar adequado. Para garantir a estabilidade e segurança da serra de fita, você deve prender a serra ao solo com parafusos M10.

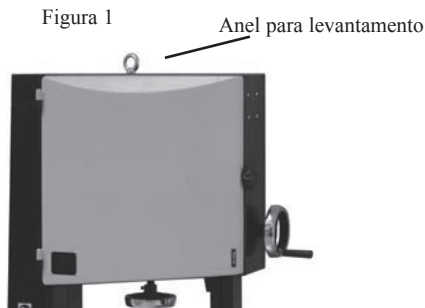

Instalando a mesa

Com a ajuda de outra pessoa, levante a mesa sobre o moente. Monte a mesa de trabalho sobre o moente usando os parafusos hexagonais fornecidos (4) e arruelas (4) (A--Figura 2). Use parafusos com cabeça hexagonal, buchas, arruelas e porcas (B—Figura 2) para prendê-la na mesa.

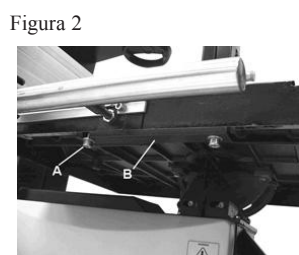

Instalando a guia

Instale a guia traseira do trilho na mesa com (2) parafusos hexagonais M6-1.0 x 20 e (2) arruelas M6 fornecidas (Figura 3). Instale a guia frontal do trilho na mesa com (4) parafusos e (4) arruelas M8 fornecidas (Figura 3). Certifique-se que a tampa da ponta está presa no trilho de guia traseiro. Depois ajuste a guia no trilho dianteiro e traseiro.

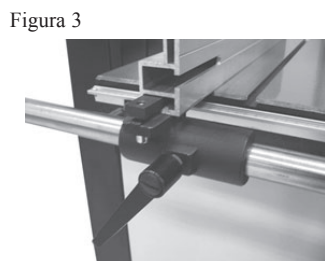

Instalando os volantes

Conecte a manivela grande (Figura 4) ao gabinete e pinhão na parte superior da serra de fita, usando uma chave “L” de 5 mm fornecida. Conecte a manivela pequena (Figura 4) à barra de controle da correia e de velocidades na parte inferior direita da serra de fita, usando uma chave “L” de 5 mm fornecida.

Figura 4



4.0 Ajustes

Ajustando o ângulo da mesa à lâmina

A mesa pode ser ajustada a 90° com relação à lâmina da serra regulando o parafuso de encosto embaixo da mesa. O parafuso de encosto da mesa se encontra no topo da roda inferior no gabinete da polia. Primeiramente afrouxe a porca (A--Figura 5) e depois ajustando o parafuso (B--Figura 5) a mesa pode ser posicionada corretamente. Aperte a porca (A--Figura 5), certificando-se que o ajuste foi mantido.

Figura 5

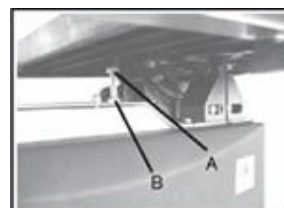

Inclinação da mesa

Solte a alavanca de trava (A--Figura 6) no moente da mesa. Gire o pino de inclinação da mesa (B--Figura 6) para ajustar a mesa no ângulo desejado. Use a escala de indicação de ângulos no moente para localizar o ângulo desejado. Aperte novamente a alavanca de trava para prender a mesa.

Figura 6

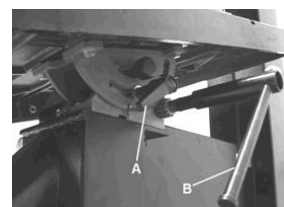

Trajatória da lâmina de serra

ATENÇÃO! Desligue a serra de fita da fonte de alimentação. Primeiramente, certifique-se que as guias superiores e inferiores da lâmina de serra estão afastadas da lâmina e a indicação da escala de tensão corresponde à largura da lâmina que você está usando. Solte a alavanca de trava (Figura 7) girando no sentido horário/anti-horário enquanto girar a roda superior com as mãos pelo menos três voltas até que a lâmina de serra esteja centrada sobre a roda. Finalmente aperte a alavanca e feche as portas.

Figura 7

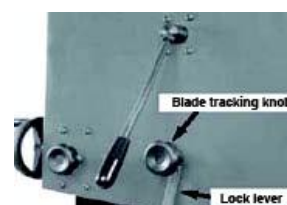

Ajustando a tensão da lâmina de serra

Para soltar a tensão da lâmina, gire o volante de tensão da lâmina (Figura8) no sentido anti-horário. Para aumentar a tensão da lâmina, gire o volante no sentido horário. Dê tensão na lâmina até que a indicação no visor corresponda à largura da lâmina que você está usando (Figura8).

Figura 8

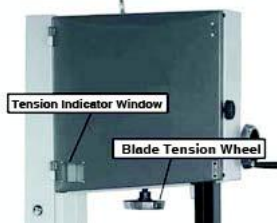

Ajustando as guias da lâmina

Guias superiores:

Para ajustar as guias superiores, primeiramente posicione os rolamentos guia com relação à lâmina soltando a porca hexagonal (A--Figura9) e movimentando a guia até que ambos os rolamentos estejam aproximadamente a 1/16" atrás da garganta da lâmina. Ajuste ambos os rolamentos guia para 1/32" da lâmina soltando o parafuso de ajuste da guia (B--Figura9) em ambos os lados da lâmina de serra. Não ajuste os rolamentos guia muito próximo pois isto pode afetar a vida da lâmina de serra. Finalmente ajuste o rolamento guia para que a parte traseira da lâmina fique livre, soltando a porca hexagonal (C--Figura9). Quando o ajuste correto for alcançado, trave os rolamentos guia na posição com a porca hexagonal (A--Figura9).

Figura 9

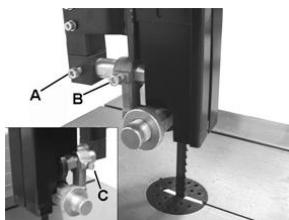

Guias inferiores

Para ajustar as guias inferiores, primeiramente posicione os rolamentos guia com relação à lâmina soltando a porca hexagonal (A--Figura10), movimente a guia até que ambos os rolamentos estejam aproximadamente a 1/16" atrás da garganta da lâmina e aperte a porca hexagonal (A-Figura 10). Ajuste ambos os rolamentos guia para 1/32" da lâmina soltando o parafuso de ajuste da guia (B—Figura10) em ambos os lados da lâmina de serra.. Finalmente ajuste o rolamento guia para que a parte traseira da lâmina fique livre, soltando a porca hexagonal (C--Figura10).

Figura 10

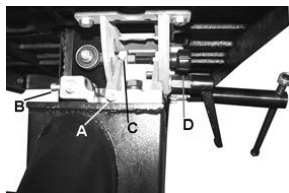

Ajustando a escala da guia do trilho de movimentação

Deslize a guia contra a lâmina ao longo do trilho e solte o parafuso de fixação (A--Figura11). Mova a escala (B--Figura11) para o lado e alinhe o zero da escala com a linha na lente de aumento (C--Figura11). Aperte o parafuso de fixação quando o ajuste estiver correto. O ajuste pode ser verificado regulando a guia para uma medida e fazendo um corte de teste. Quando o ajuste está correto, a espessura da peça de teste irá corresponder ao ajuste da escala da guia.

Figura 11

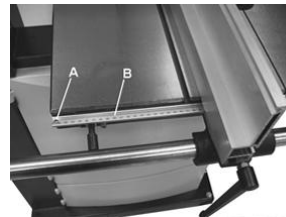

Ajustando a altura de corte

Solte o pino de trava do levantamento e rebaixamento (Figura 12) e gire o volante para levantar e baixar (Figura 12) para levantar ou baixar o conjunto superior para a guia até a altura desejada. Aperte o pino de trava do levantamento e rebaixamento. Nota: A extremidade inferior dos rolamentos de guia está a aproximadamente 1/4" acima do topo da superfície da peça de trabalho.

Figura 12



Mudando a velocidade da lâmina

ATENÇÃO! Antes de fazer qualquer ajuste ou manutenção, certifique-se que a máquina está isolada e desligada da fonte de alimentação elétrica. Esta serra de fita tem duas velocidades para a lâmina - velocidade baixa e velocidade alta. A roda (A--Figura13) inferior tem duas polias integrais em "V" e o eixo do motor tem duas polias gêmeas em "V" (B--Figura13). A correia em "V" (C--Figura13) passa em torno da polia da roda e da polia do motor. A tensão da correia é diminuída ou aumentada com o volante que move o tensor (D--Figura13). Para alta velocidade a correia deve estar montada na polia traseira do motor e da roda como indicado na figura 13. Para baixa velocidade a correia deve estar montada na polia frontal do motor e da roda, como indicado na figura 13

Figura 13

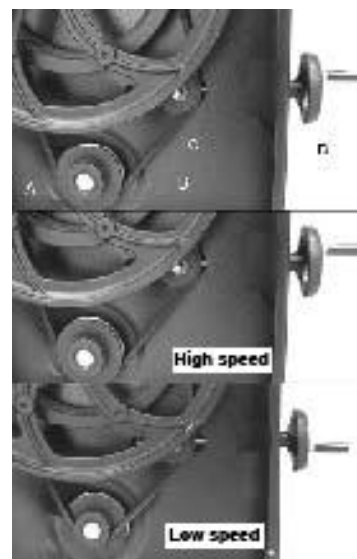

Trocando a lâmina da serra de fita

ATENÇÃO! Desligue a máquina da fonte de alimentação elétrica. Isto assegura que a serra de fita não irá ligar acidentalmente se o botão da chave LIGA/DESLIGA estiver pressionado.

- Abra a parte superior e inferior do gabinete da polia girando os botões.
- Remova a guia do trilho de movimentação da parte frontal da mesa soltando os 4 parafusos (Figura 3 na página 5).
- Solte a tensão da lâmina girando o punho de tensão da lâmina (Figura 14) no sentido horário.
- Remova lâmina da serra movendo-a através da fenda da mesa, das guias superiores da lâmina e da proteção e ranhura na máquina tomando cuidado para não se cortar, use luvas se necessário.
- Quando montar a nova lâmina, certifique-se que os dentes estão apontados para baixo e para frente na posição em que a lâmina passa pela mesa.
- Aperte o tensor da lâmina girando a alavanca de livramento rápido (Figura 14) no sentido anti-horário e verifique a trajetória da lâmina. A lâmina deve deslizar no centro da roda. Refira-se à seção “Trajetória da lâmina de serra” na página 6 para mais detalhes.
- Ajuste as guias da lâmina como indicado na seção “Ajustando as guias da lâmina” na página 7.
- Ajuste a tensão da lâmina como indicado na seção “Ajustando a tensão da lâmina” na página 6.
- Monte a guia do trilho de movimentação e aperte os 4 parafusos (Figura 3 na página 5).
- Feche e trave ambas as portas dos gabinetes de polias antes de conectar a fonte de alimentação.

Figura 14



5.0 Operação

A lâmina corta continuamente em sentido descendente.

Com ambas as mãos, segure a peça firmemente contra a mesa e alimente lentamente contra a lâmina da serra, use o bastão fornecido, mantenha suas mãos distantes da lâmina. Para um melhor resultado a lâmina deve estar afiada. Uma lâmina sem corte não irá cortar corretamente, especialmente cortes retos, assim como causa pressão em excesso sobre os rolamentos de guia traseiros. Escolha a lâmina apropriada para o trabalho, dependendo da espessura da madeira e do corte a ser feito. Quanto menos espessa e dura a madeira, menores devem ser os dentes da lâmina. Use uma lâmina com dentes pequenos para cortar curvas acentuadas. A máquina é especialmente prevista para cortar curvas, mas também é apropriada para cortes retos. Quando cortar, siga o desenho empurrando e girando a peça de trabalho uniformemente.

Não tente girar a peça de trabalho sem empurrá-la, pois isto pode fazer com que a peça prenda ou com que a lâmina envergue.

Para cortes retos, use a guia fornecida para alimentar a peça de trabalho ao longo da lâmina suavemente e em linha reta.

6.0 Manutenção

PRECAUÇÃO! ANTES DE LIMPAR OU FAZER TRABALHOS DE MANUTENÇÃO, DESLIGUE A MÁQUINA DA FONTE DE ALIMENTAÇÃO (TOMADA DE PAREDE). NUNCA USE ÁGUA OU OUTROS LÍQUIDOS PARA LIMPAR A MÁQUINA. USE UMA ESCOVA. MANUTENÇÃO FREQUENTE DA MÁQUINA IRÁ PREVENIR CONTRA PROBLEMAS DESNECESSÁRIOS.

Mantenha a mesa limpa para um corte preciso.

Mantenha o exterior da máquina limpo para garantir uma operação precisa de todas as partes móveis e prevenir contra desgaste prematuro.

Mantenha as aberturas de ventilação do motor limpas para prevenir contra super aquecimento. Mantenha o interior (próximo à lâmina da serra, etc.) limpo para prevenir o acumulo de poeira.

7.0 Diagrama dos fios

ATENÇÃO! Esta máquina deve ser aterrada.

A troca do cabo de alimentação elétrica deve ser feita somente por um electricista qualificado.

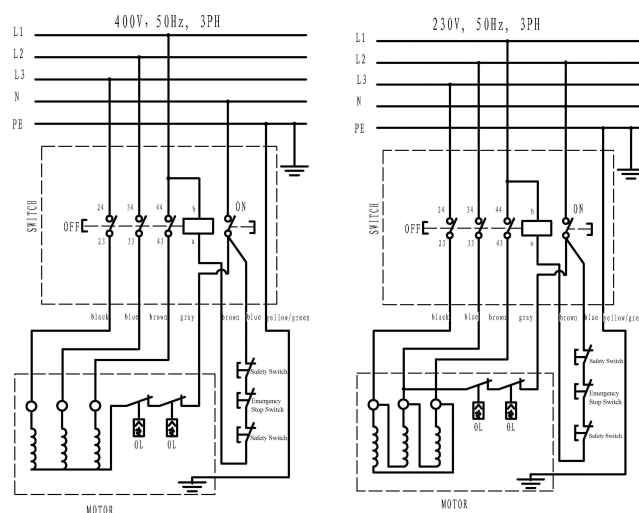

8.0 Solução de problemas

ATENÇÃO: PARA SUA PRÓPRIA SEGURANÇA SEMPRE DESLIGUE E DESCONECTE A MÁQUINA ANTES DE FAZER QUALQUER TRABALHO DE MANUTENÇÃO.

DEFEITO	CAUSA PROVÁVEL	SOLUÇÃO
A máquina não funciona quando a chave é ligada.	<ol style="list-style-type: none"> 1. Não há corrente. 2. Chave com defeito 	Verifique se o cabo não está quebrado. Entre em contato com o seu fornecedor para reparos.
A lâmina não se move quando o motor funciona.	<ol style="list-style-type: none"> 1. O botão de tensão da lâmina não está apertado. 2. A lâmina está fora de uma das rodas. 3. A lâmina da serra está quebrada. 4. A correia de tração escapou. 	Desligue o motor, aperte o botão de tensão da lâmina. Abra a portinhola e verifique. Troque a lâmina. Troque a correia.
A lâmina não corta em linha reta.	<ol style="list-style-type: none"> 1. Falta de uso da guia de corte. 2. Velocidade de alimentação de corte muito rápida. 3. Os dentes da lâmina estão sem corte ou danificados. 4. A guia da lâmina mal ajustada. 	Utilize a guia. Aplique menos pressão na peça de trabalho. Certifique-se que a lâmina não se curva. Use uma lâmina nova. Ajuste as guias da lâmina (veja seção na página 7).
A lâmina não corta ou corta muito de devagar.	<ol style="list-style-type: none"> 1. Os dentes estão sem corte, causado por material muito duro ou desgaste. 2. A lâmina foi montada de forma incorreta. 	Troque a lâmina, use uma lâmina 6 T.P.I. para madeira e materiais macios. Use um lâmina 14 T.P.I para materiais mais duros. Uma lâmina 14 T.P.I, sempre corta mais devagar. Monte a lâmina corretamente.
Escória acumula no interior da máquina.	<ol style="list-style-type: none"> 1. Isto é normal 	Limpe a máquina com frequência. Abra a portinhola e remova a escória com um aspirador de pó.
Escória no gabinete do motor.	<ol style="list-style-type: none"> 1. Poeira em excesso sobre componentes externos da máquina 	Limpe as aberturas de ventilação do motor com um aspirador de pó. Limpe a escória para prevenir contra a sucção para o interior do gabinete.
A máquina não corta em ângulo de 45 ou 90 graus.	<ol style="list-style-type: none"> 1. A mesa não está em ângulo com a lâmina. 2. A lâmina está sem corte ou muita pressão foi aplicada na peça de trabalho. 	Ajuste a mesa. Troque a lâmina ou aplique menos pressão na peça de trabalho.
A lâmina não pode ser posicionada corretamente na polia.	<ol style="list-style-type: none"> 1. As rodas não estão alinhadas. Rolamentos com defeito. 2. O botão de alinhamento da roda não está ajustado corretamente. 3. Lâmina de qualidade inferior. 	Retorne a máquina ao seu representante local para reparo. Ajuste o botão. Troque a lâmina.

По-русски

Переведено из оригинальной инструкции на английском языке

Специальные Правила Безопасности по эксплуатации Ленточных Отрезных Машин

Обязательно остановите машину перед удалением испорченных заготовок со стола подачи. Держите руки и пальцы на безопасном расстоянии от полотна ленточной пилы. Никогда не пытайтесь резать заготовки с неровной поверхностью, не пользуясь надежным суппортом. Всегда твердо держите обрабатываемую заготовку, и равномерно подавайте ее к пиле. Всегда останавливайте машину, если заготовка должна быть возвращена из-за незаконченной операции резки. Установите верхнюю направляющую на расстоянии примерно 1/8" от обрабатываемой заготовки. Проверьте, соответствуют ли размер и тип полотна пилы толщине и типу обрабатываемой заготовки. Убедитесь в том, что натяжение полотна пилы и устройство регулировки движения пилы установлены правильно. Перед выполнением криволинейной резки по большому радиусу, наметьте «рельефные» бороздки. Если машина не будет использоваться в течение длительного периода времени, освободите полотно пилы.

Ответственность пользователя / Гарантия

Выполняемые данной машиной операции соответствуют приведенным в инструкции описаниям. Ее функционирование должно периодически проверяться. Запрещается использовать поврежденное оборудование (в т. ч. силовой кабель). Поврежденные, пропавшие, явно изношенные, деформированные или испорченные части должны быть немедленно заменены. В случае необходимости подобного ремонта или замены частей, рекомендуется пользоваться только оригинальными деталями и услугами квалифицированных специалистов. Нельзя пользоваться стандартной спецификацией при выполнении изменений в машине или в любой из ее частей. Пользователь машины принимает на себя всю полноту ответственности за неправильную эксплуатацию или несанкционированные модификации машины, ненадлежащий уход за машиной, за вред и любые нарушения функционирования, причиненные неквалифицированными лицами или неправильно выполненным ремонтом.

На данную машину распространяется гарантия, действие которой предусматривает удовлетворение претензий, возникших в результате плохого качества функционирования или дефекта основных материалов и не связанных, прямо или косвенно, с неправильной эксплуатацией и злоупотреблениями. Претензия должна быть незамедлительно представлена торговому агенту, у которого была приобретена машина. Торговый агент имеет право потребовать, чтобы все дефектные части или элементы оборудования были надлежащим образом упакованы и была проведена предоплата транспортных расходов.

СОДЕРЖАНИЕ

1.0 Информация о ленточной пиле	81
2.0 Технические данные	81
3.0 Сборка	82
4.0 Регулировка	82
5.0 Работа с ленточной пилой	84
6.0 Технический уход	84
7.0 Схема электрических соединений	85
8.0 Устранение неисправностей	86
Дпецификация деталей	92
Декларация соответствия ЕС	95

1.0 Информация о ленточной пиле

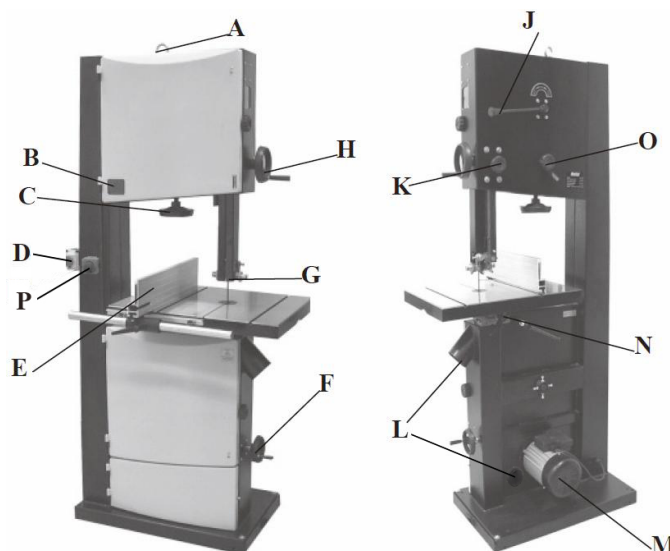

- A. Подъемное кольцо
- B. Окошко индикатора натяжения
- C. Рукоятка натяжения режущей ленты
- D. Переключатель включения / выключения
- E. Блок направляющей планки
- F. Рукоятка натяжения и изменения скорости хода режущей ленты
- G. Направляющая режущей ленты
- H. Рукоятка поднятия и опускания
- J. Кулачковая рукоятка натяжения режущей ленты
- K. Ручка фиксатора поднятия и опускания
- L. Отверстие диаметром 100 мм, используемое для подключения устройства отсоса пыли
- M. Двигатель
- N. Ручка наклона рабочего стола
- O. Ручка регулирования положения режущей ленты
- P. Переключатель аварийного останова

2.0 Технические данные

Art. Nr	20005-0102
Luna	BBS 500
Максимальная глубина резки:	285 мм
Ширина отверстия:	465 мм
Длина режущей ленты:	3.607 мм
Ширина режущей ленты:	6 – 25 мм
Угол наклона ленточной пилы:	0°~45°
Размеры рабочего стола:	630 x 480 мм
Скорость хода режущей ленты:	380 или 820 м/мин.
Мощность двигателя:	2,0 ЛС

3.0 Сборка

Ленточная пила поставляется в частично собранном состоянии. Перед тем, как начать эксплуатацию, следует собрать следующие компоненты: рабочий стол, направляющую планку и рукоять.

ПРЕДУПРЕЖДЕНИЕ! Для поднятия ленточной пилы используйте подъемное устройство с грузоподъемностью 2.000 кг; закрепите ленточную пилу за подъемное кольцо (1 рис.). Для обеспечения стабильного положения ленточной пилы, закрепите ленточную пилу к полу винтами M10.

1 рис.



Закрепление рабочего стола

Вместе с помощником положите рабочий стол на цапфу. Закрепите рабочий стол на цапфе, используя поставленные шестигранные винты (4 шт.) и шайбы (4 шт.) (2 рис., А).

Установите ровное положение рабочего стола торцевым винтом и шайбой.

2 рис.

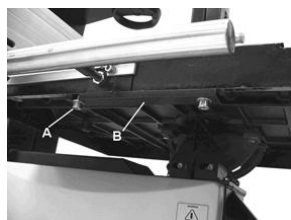

Закрепление направляющей планки

Закрепите планку со шкалой к рабочему столу, используя два торцевых винта и две плоские шайбы. Закрепите направляющую планку к рабочему столу четырьмя шестигранными винтами.

3 рис.

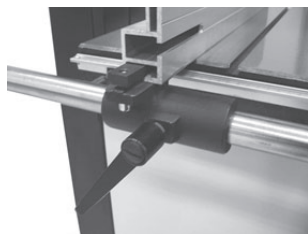

Закрепление рукоятей

Закрепите большую рукоять (4 рис.) к механизму ременной передачи в верхней части ленточной пилы, пользуясь поставленным гаечным ключом „L“ формы на 5 мм.

Закрепите маленькую ручку (4 рис.) к стержню управления скоростью хода режущей ленты, находящемуся на правой стороне ленточной пилы, пользуясь поставленным гаечным ключом „L“ формы на 5 мм.

4 рис.



4.0 Регулировка

Регулировка прямоугольного положения рабочего стола в отношении режущей ленты

Положение рабочего стола в 90° в отношении режущей ленты регулируется винтом останова рабочего стола, находящегося под рабочим столом. Винт останова рабочего стола опирается в корпус нижнего колеса режущей ленты. С начала ослабьте натяжение стопорной гайки (5 рис., А), потом винтом (5 рис., В) установите требуемое положение рабочего стола. Затяните стопорную гайку (5 рис., А), закрепляя стол в установленном положении.

5 рис.

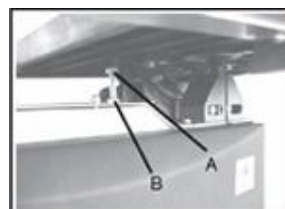

Наклонение рабочего стола

Ослабьте натяжение стопорной ручки (6 рис., А) находящейся на цапфе рабочего стола.

Поверните рабочий стол, устанавливая требуемый угол наклона рабочего стола. Для установки требуемого угла наклона пользуйтесь шкалой индикатора угла, находящейся на кронштейне цапфы.

Закрепите рабочий стол в наклонном под нужным углом положении, затянув стопорную ручку.

6 рис.

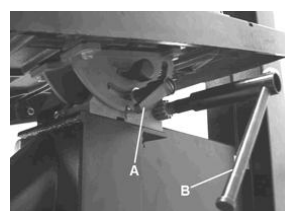

Регулировка положения режущей ленты

ПРЕДУПРЕЖДЕНИЕ! Отключите ленточную пилу от источника напряжения питания; вытащите штекер кабеля питания из штепсельного гнезда электрической сети.

С начала проверьте, отдалены ли верхняя и нижняя направляющие режущей ленты от режущей ленты. Также проверьте соответствие показаний в шкале индикатора натяжения режущей ленты требуемому натяжению, соответствующему ширине режущей ленты.

Потом ослабьте натяжение стопорного рычага (7 рис.), повернув рычаг против часовой стрелки. Теперь поверните ручку регулирования положения режущей ленты (7 рис.) по / против часовой стрелки, в то же самое время поворачивая верхнее колесо режущей ленты не менее чем в три оборота между отдельными движениями регулирующей ручки. Продолжайте эту процедуру, пока режущая лента будет установлена в центральной части колеса.

По завершению регулировки положения режущей ленты затяните стопорный рычаг и закройте дверцу.

7 рис.



Регулировка натяжения режущей ленты

Если хотите уменьшить натяжение режущей ленты, то поверните рукоятку (8 рис.) натяжения режущей ленты против часовой стрелки. Если хотите увеличить натяжение режущей ленты, то поверните рукоятку (8 рис.) натяжения режущей ленты по часовой стрелке.

8 рис.



Натяните режущую ленту столько, чтобы показания на шкале индикатора натяжения режущей ленты, видны через окошко индикатора, соответствовали бы требуемому натяжению режущей ленты, соответствующему ширине используемой режущей ленты.

Регулировка направляющих режущей ленты

Верхние направляющие:

Для регулировки верхних направляющих режущей ленты прежде всего установите положение направляющих в отношении режущей ленты, ослабив натяжение шестигранной гайки (9 рис., A) и передвигая держатель направляющей настолько, чтобы роликовые направляющие были бы примерно 1/16" за углублением режущей ленты между зубцами. Потом установите роликовые направляющие на расстоянии не более 1/32" от режущей ленты, ослабив натяжение винта (9 рис., B) на каждой стороне режущей ленты. Не установите роликовые направляющие слишком близко к режущей ленте, так как это уменьшает срок службы режущей ленты. В завершение установите такое положение опорного подшипника, чтобы этот подшипник лишь бы не касался задней стороны режущей ленты, ослабив натяжение шестигранной гайки (9 рис., C). Установив правильное положение, закрепите опорный подшипник шестигранной гайкой (9 рис., A).

9 рис.

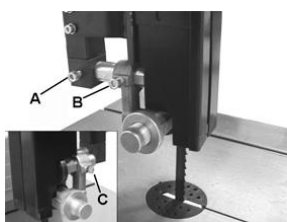

Нижние направляющие:

Для регулировки нижних направляющих режущей ленты прежде всего ослабьте натяжение шестигранной гайки (10 рис., A), потом передвиньте литой держатель направляющих примерно на 1/16" за углублением режущей ленты между зубцами и затяните шестигранную гайку (10 рис., A). Потом установите роликовые направляющие на расстоянии не более 1/32" от режущей ленты, ослабив натяжение винта (10 рис., B) на каждой стороне режущей ленты. В завершение установите такое положение опорного подшипника, чтобы этот подшипник лишь бы не касался задней стороны режущей ленты, ослабив натяжение шестигранной гайки (10 рис., C).

10 рис.

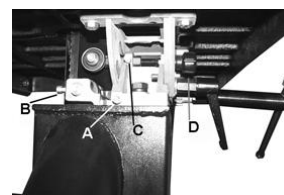

Регулировка направляющей шкалы направляющей планки

Передвиньте направляющую планку в направлении режущей ленты и ослабьте натяжение винта крепления (11 рис., A). Потом передвиньте шкалу в сторону и установите на шкале нулевые показания. После завершения регулировки шкалы затяните винт крепления. Точность этой регулировки можно проверить установив направляющей планкой требуемую толщину и выполнив резку пробной заготовки. Если регулировка выполнена правильно, то толщина заготовки будет соответствовать толщине, установленной на шале направляющей планки.

11 рис.

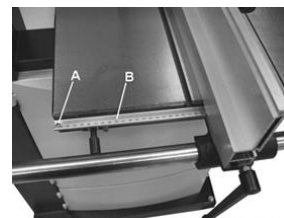

Регулировка высоты резки

Ослабьте натяжение ручки поднятия и опускания (12 рис.) и поверните рукоятку поднятия и опускания (12 рис.), поднимая или опуская стойку режущей ленты / блок верхней направляющей режущей ленты в положение требуемой высоты. После этого затяните ручку поднятия и опускания.

Примечание: нижняя кромка подшипников направляющей находится примерно на 1/4" выше верхней поверхности заготовки.

Рукоятка поднятия и опускания

Стопорная ручка поднятия и опускания

12 рис.



Изменение скорости хода режущей ленты

ПРЕДУПРЕЖДЕНИЕ! Перед тем как начать любые регулировки или работы технического ухода, отключите ленточную пилу от источника напряжения питания.

Ленточная пила имеет две скорости хода режущей ленты – малую и большую скорость. Нижнее колесо режущей ленты (13 рис., А) имеет два интегрированных V-образных шкива, а на оси двигателя установлен двойной V-образный шкив (13 рис., В). V-образный ремень привода (13 рис., С) проведен вокруг шкива колеса режущей ленты и вокруг шкива, установленного на оси двигателя. Натяжение ремня привода уменьшается или увеличивается рукоятью натяжения ремня привода и изменения скорости хода режущей ленты (13 рис., D). Если хотите установить большую скорость хода режущей ленты, то установите ремень привода на задних шкивах двигателя и оси режущей ленты, как показано на 13 рис. Если хотите установить малую скорость хода режущей ленты, то установите ремень привода на передних шкивах двигателя и оси режущей ленты, как показано на 13 рис.

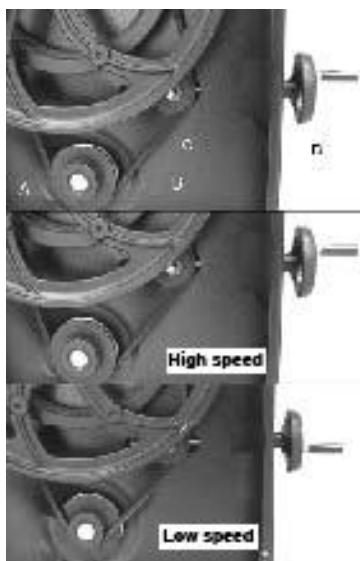

Замена режущей ленты

ПРЕДУПРЕЖДЕНИЕ! Отключите ленточную пилу от источника напряжения питания. Таким образом предотвратите включение ленточной пилы вследствие с случайного переключения переключателя ВКЛЮЧЕНИЯ / ВЫКЛЮЧЕНИЯ.

- Откройте верхнюю и нижнюю дверцы колес режущей ленты, повернув ручку запирания дверцы.
- Снимите направляющую планку с передней части рабочего стола, ослабив 4 винты с насеченными головками (5 стр., 3).
- Уменьшите натяжение режущей ленты, повернув кулачковую ручку натяжения режущей ленты (14 рис.) по часовой стрелке.
- Снимите режущую ленту, проведя ее через паз в рабочем столе, верхние и нижние направляющие режущей ленты и через паз в верхней части ленточной пилы. Работайте осторожно и избегайте порезов. Если требуется, то используйте защитные перчатки.
- Во время установки новой режущей ленты обратите внимание на то, что зубцы режущей ленты должны быть направлены вниз в месте прохода режущей ленты через рабочий стол.
- Натяните новую режущую ленту, поворачивая быстро освобождаемый рычаг (14 рис.) против часовой стрелки, и проверьте положение режущей ленты. Режущая лента должна двигаться в центральной части режущей ленты. См. подробные указания в разделе „Регулировка положения режущей ленты“.
- Отрегулируйте положение направляющих режущей ленты в соответствии с указаниями, представленными в разделе „Регулировка направляющих режущей ленты“.
- Отрегулируйте натяжение режущей ленты в соответствии с указаниями, представленными в разделе „Регулировка натяжения режущей ленты“.
- Установите направляющую планку и затяните 4 винта с

накатанными головками (5 стр., 3).

й) Перед подключением ленточной пилы к источнику напряжения питания закройте и запирайте обе дверцы колес режущей ленты.

Кулачковая ручка натяжения режущей ленты

14 рис.



5.0 Работа с ленточной пилой

Режущая лента режет в режиме постоянного вниз направленного хода.

Крепко держа заготовку на рабочем столе, медленно передвигайте заготовку к режущей ленте, держа руки подальше от режущей ленты. С целью обеспечения наилучших результатов работы позаботитесь, чтобы режущая лента была острой. Тупая режущая лента режет плохо, особенно в тех случаях, когда требуются прямые разрезы. Кроме того, при резке тупой режущей лентой на задние подшипники направляющей действует чрезмерная сила давления.

Выберите пригодную для выполняемой работы режущую ленту, учитывая толщину древесины и требуемый разрез. Чем тоньше и тверже разрезаемая древесина, тем меньше должны быть зубцы режущей ленты.

Для резки кривых разрезов с острыми углами используйте режущую ленту с маленькими зубцами.

Режьте в соответствии с отмеченной линией резки, плавно продвигая и поворачивая заготовку.

Не пытайтесь повернуть не продвигаемую заготовку, так как это может привести к заседанию режущей ленты или к изгибу режущей ленты.

Если нужно выполнить прямой разрез, то пользуйтесь направляющей, медленно, плавно и прямо передвигая заготовку вдоль режущей ленты по прямой линией.

6.0 Технический уход

ПРЕДУПРЕЖДЕНИЕ! ПЕРЕД ТЕМ, КАК НАЧАТЬ ЛЮБЫЕ РАБОТЫ ОЧИСТКИ, РЕГУЛИРОВКИ ИЛИ ТЕХНИЧЕСКОГО УХОДА, ОТКЛЮЧИТЕ ЛЕНТОЧНУЮ ПИЛУ ОТ ИСТОЧНИКА НАПРЯЖЕНИЯ ПИТАНИЯ (ВЫТАЩИТЕ ШТЕКЕР КАБЕЛЯ ПИТАНИЯ ИЗ ШТЕПСЕЛЬНОГО ГНЕЗДА ЭЛЕКТРИЧЕСКОЙ СЕТИ).

НИКОГДА НЕ ИСПОЛЬЗУЙТЕ ДЛЯ ОЧИСТКИ ЛЕНТОЧНОЙ ПИЛЫ ВОДУ ИЛИ ДРУГИЕ ЖИДКОСТИ. ДЛЯ ОЧИСТКИ ЛЕНТОЧНОЙ ПИЛЫ ПОЛЬЗУЙТЕСЬ ЩЕТКОЙ. РЕГУЛЯРНО ВЫПОЛНЯЕМЫЕ РАБОТЫ ТЕХНИЧЕСКОГО УХОДА ЗА ЛЕНТОЧНОЙ ПИЛОЙ ПОМОЖЕТ ИЗБЕЖАТЬ НЕЖЕЛАТЕЛЬНЫХ ТЕХНИЧЕСКИХ ПРОБЛЕМ.

Позаботитесь о том, чтобы рабочий стол был бы чистым – это обеспечивает точную резку.

Позаботитесь о том, чтобы наружная поверхность ленточной пилы была бы чистой – это обеспечивает точное функционирование движущихся деталей и предотвращает слишком интенсивный износ. Позаботитесь о том, чтобы вентиляционные щели двигателя были бы чистыми и – это предотвращает слишком интенсивный износ двигателя. Позаботитесь о том, чтобы внутренняя часть ленточной пилы (рядом с режущей лентой и в других местах) была бы чистой – это позволит избежать накопления пыли.

7.0 Схема электрических соединений

ПРЕДУПРЕЖДЕНИЕ! Ленточную пилу следует заземлить.
 Замену кабеля питания ленточной пилы разрешается выполнять только квалифицированному электрику.

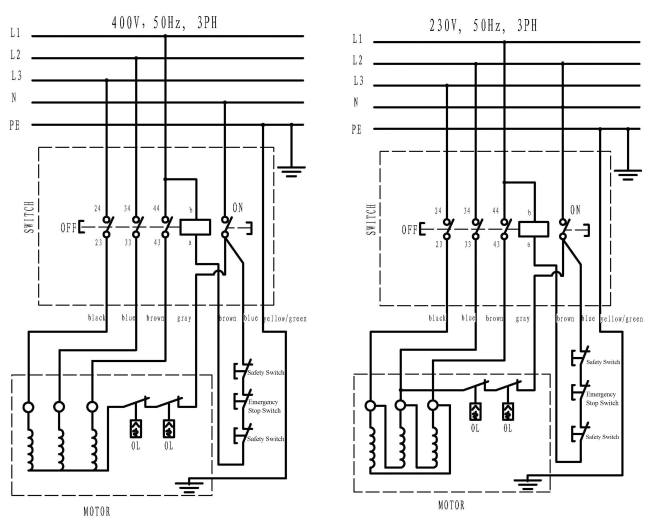

8.0 Устранение неисправностей

ПРЕДУПРЕЖДЕНИЕ: С ЦЕЛЬЮ ОБЕСПЕЧЕНИЯ БЕЗОПАСНОЙ РАБОТЫ, ПЕРЕД ТЕМ КАК НАЧАТЬ ЛЮБЫЕ РАБОТЫ ПО УСТРАНЕНИЮ НЕИСПРАВНОСТЕЙ, ВЫКЛЮЧИТЕ ЛЕНТОЧНУЮ ПИЛУ И ОТКЛЮЧИТЕ ЕГО ОТ ИСТОЧНИКА НАПРЯЖЕНИЯ ПИТАНИЯ.

НЕИСПРАВНОСТЬ	ВОЗМОЖНАЯ ПРИЧИНА	ДЕЙСТВИЯ
Ленточная пила не включается.	<ol style="list-style-type: none"> 1. Отсутствует напряжение питания. 2. Неисправен переключатель. 	<p>Проверьте исправность кабеля питания. Поручите ремонт торговому представителю.</p>
Двигатель вращается, но режущая лента не вращается.	<ol style="list-style-type: none"> 1. Незатянут быстро освобождаемый рычаг или рукоятка натяжения режущей ленты. 2. Режущая лента соскользнула с одного из колес режущей ленты. 3. Режущая лента прервана. 4. Прерван ремень привода. 	<p>Выключите двигатель, затяните быстро освобождаемый рычаг или рукоятку натяжения режущей ленты.</p>
Режущая лента не режет прямо.	<ol style="list-style-type: none"> 1. Не используется направляющая резки. 2. Заготовка передвигается слишком быстро. 3. Зубцы режущей ленты туплены или повреждены. 4. Неправильно отрегулированы направляющие режущей ленты. 	<p>Откройте шарнирные дверцы и проверьте расположение режущей ленты на колесах. Замените режущую ленту. Замените ремень привода. Используйте направляющую резки. Умеренно прижимайте заготовку; проверьте, не изгибается ли режущая лента. Установите новую режущую ленту. Отрегулируйте направляющие режущей ленты (см. указания регулировки).</p>
Режущая лента не режет, или режет очень медленно.	<ol style="list-style-type: none"> 1. Зубцы режущей ленты туплены вследствие резки твердого материала или длительной эксплуатации. 2. Режущая лента установлена в положении неправильного направления хода. 	<p>Замените режущую ленту; используйте режущую ленту 6 Т.Р.І. (6 зубцов на дюйм) для резки древесины и не твердых материалов. Для резки более твердых материалов используйте режущую ленту 14 Т.Р.І. Режущая лента 14 Т.Р.І. режет медленней, так как ее зубцы меньше – производительность резки уменьшается. Правильно установите режущую ленту.</p>
Внутри ленточной пилы накапливается пыль.	<ol style="list-style-type: none"> 1. Это является нормальным явлением. 	<p>Периодически очистите ленточную пилу. Откройте шарнирные дверцы и очистите пыль пылесосом.</p>
В корпусе двигателя накапливается пыль.	<ol style="list-style-type: none"> 1. Внутри ленточной пилы накопилось чрезмерное количество пыли. 	<p>Очистите вентиляционные щели двигателя пылесосом. Во избежание проникновения пыли в двигатель, периодически очистите ленточную пилу.</p>
Ленточная пила не режет под углом 45° или 90°.	<ol style="list-style-type: none"> 1. Рабочий стол установлен в положении неправильного угла в отношении режущей ленты. 2. Режущая лента затуплена, или заготовка прижимается слишком сильно. 	<p>Отрегулируйте рабочий стол. Замените режущую ленту или прижимайте заготовку уменьшенной силой.</p>
Не удается установить правильного положения режущей ленты на колесах режущей ленты.	<ol style="list-style-type: none"> 1. Не отрегулированы колеса режущей ленты. Неисправен подшипник. 2. Ручка регулировки положения режущей ленты повернута в неправильное положение. 3. Используется режущая лента непригодного типа. 	<p>Поручите ремонт торговому представителю. Отрегулируйте ручкой регулировки положения режущей ленты (см. указания регулировки). Замените режущую ленту.</p>

SVENSKA

Översättning av ursprunglig bruksanvisning

**FÖR DIN SÄKERHET
LÄS ALLA INSTRUKTIONER NOGGRANT FÖRE ANVÄNDNING
AV DENNA MASKIN**

Särskilda säkerhetsregler för bandsågar

Stanna alltid bandsågen innan du avlägsnar skräp från bordet.

Håll alltid händer och fingrar borta från bladet.

Försök aldrig att såga material som inte har en slät yta, om inte ett lämpligt stöd används. Håll alltid material stadigt och mata det mot bladet med en medelsnabb hastighet.

Stäng alltid av maskinen om materialet ska backas ut ur en ofullständig skärning. Justera den övre styrskenan till ca 1/8" (5.1 mm) ovanför materialet som skärs till. Kontrollera att korrekt bladstorlek och bladtyp för den tjocklek och typ av material som skärs till används. Säkerställ att bladets spänning och spår är korrekt justerade. Gör "relief"-skärningar innan du skär långa kurvor.

Lossa på bladets spänning när sågen inte ska användas under lång tid.

Användaransvar/Garanti

Denna maskin fungerar i enlighet med beskrivningen som finns i de medföljande instruktionerna. Denna maskin måste kontrolleras regelbundet. Defekt utrustning (inklusive strömkabel) får inte användas. Delar som fattas, som är trasiga, tydligt slitna, förvridna eller förorenade, måste bytas ut omedelbart. Om sådan reparation eller utbyte är nödvändig rekommenderar vi att endast original reservdelar används och att sådan reparation utförs av kvalificerad person. Denna maskin, eller dess delar, får inte ändras från standardspecifikationerna. Användaren av denna maskin ska ha eget ansvar för fel som uppkommer som ett resultat av felaktig användning eller otillåten modifiering från standardspecifikationerna, felaktigt underhåll, skada eller felaktig reparation av någon som inte är en kvalificerad person.

Denna maskin täcks av garanti förutsatt att anspråkets natur är ett resultat av felaktig konstruktion eller beror på ett haveri i grundläggande material och inte orsakas, antingen direkt eller indirekt, av felaktig användning eller missbruk och förutsatt att ett sådant anspråk först rapporteras till den försäljaragent från vilken maskinen ursprungligen köptes. Trasiga delar eller utrustning kanske behöver returneras till säljagenten lämpligt förpackade och med frakten förbetald.

Innehållsförteckning

1. MASKINENS OLIKA DELAR	87
2. SPECIFIKATIONER	87
3. MONTERING	88
4. JUSTERING	88
5. ANVÄNDNING	90
6. UNDERHÅLL	90
7. KOPPLINGSSCHEMA	90
8. FELSÖKNING	91
SPRÅNGSKISS	92
EU-FÖRSÄKRAN	95

1. Maskinens olika delar

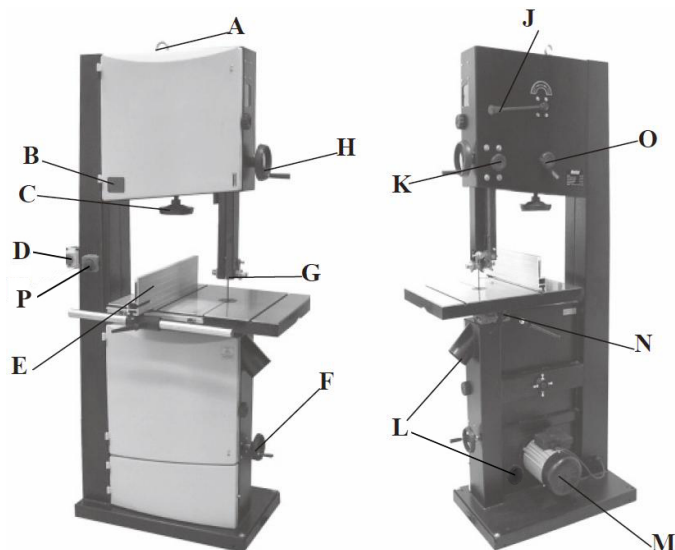

- A. Lyftring
- B. Fönster för spänningsindikation
- C. Bladspänningsratt
- D. Huvudbrytare
- E. Klyvanhåll
- F. Vev för remspänning och ändring av hastighet
- G. Bladets styrskena
- H. Ratt för höjning och sänkning
- J. Handtag för bladspänning
- K. Låsvred för höjning och sänkning
- L. 100 mm spänsugsstos
- M. Motor
- N. Vred för bordslutning
- O. Spårvred för blad
- P. nödstoppbrytare

2. Specifikation

Art. Nr	20005-0102
Luna	BBS 500
Max. sågdjup:	285 mm
Halsvidd:	465 mm
Sågbladets längd:	3 607 mm
Sågbladets bredd:	6~25 mm
Sågbordets lutning:	0°~45°
Sågbordets storlek:	630 x 480 mm
Sågbladets hastighet:	380 eller 820 m/min
Motor:	2. 0HP (Output)

3. Montering

Maskinen levereras delvis monterad. Före användning måste följande delar monteras: arbetsbord, klyvanhåll och vevhandtag.

VARNING! Använd en kraftig lyftkran för att lyfta bandsågen med ring (bild 1) till lämplig plats. För att säkerställa att bandsågen står tillräckligt stabilt och säkert, måste du bulta fast den i golvet med M10-skruv.

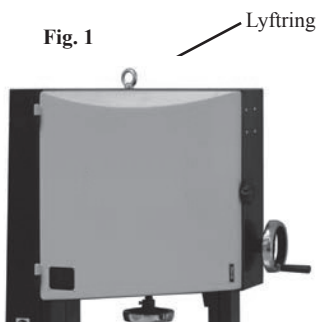

Montera arbetsbordet

Med hjälp av en annan person lyfter du upp arbetsbordet på geringsvaggan. Montera arbetsbordet på geringsvaggan med de medföljande (4) sexkantsbultarna och (4) brickor (A--bild 2). Använd sexkantsskruv, bussning, bricka och fästplåt. (B--bild 2) för att arbetsbordet ska vara plant.

Fig. 2

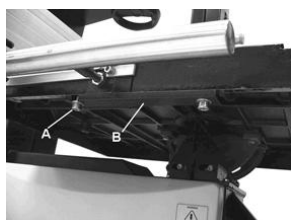

Montera klyvanhåll

Montera skalskenorna i bordet med två sexkantsbultar och två platta brickor. Montera klyvanhållets styrskena i bordet med fyra sexkantsmuttrar på två ställen. Placera anhållsvagnen på skenan. Låt klyvanhålllet glida på vagnen och skruva åt fästskruvarna. Skruva in låshandtaget för att säkra positionen för skyddet på skenan.

Fig. 3



Montera handvevar

Fäst det stora vevhandtaget (bild 4) på kuggstångsväxeln på bandsågens övre del, med hjälp av den medföljande 5 mm insexnyckeln. Fäst det mindre vevhandtaget (bild 4) mot skenan för rem- och hastighetsstyrning på bandsågen nedtill till höger, med hjälp av den medföljande 5 mm insexnyckeln.



4. Justering

Ställ in bordet vinkelrätt mot sågbladet

Bordet kan ställas vinkelrätt mot sågbladet genom att bordsstoppsskruven under bordet justeras.

Bordsstoppsskruvarna vilar ovanpå den lägre bandhjulskåpan. Genom att först släppa på låsmuttern (A--bild 5) och därefter justera skruven (B--bild 5), kan bordet ställas in korrekt. Skruva åt låsmuttern igen (A--bild 5) och se till att inställningen bibehålls.

Fig. 5

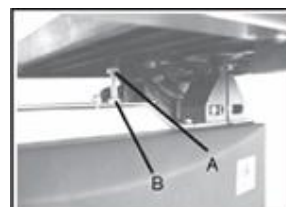

Luta bordet

Lossa låshandtaget (A--bild 6) på bordsvändtappen.

Vrid bordslutningshandtaget (B--bild 6) för att justera bordet i önskad vinkel. Använd vinkelskalan på geringsvaggan för att hitta önskad vinkel. Dra åt låshandtaget igen för att låsa bordet.

Fig. 6

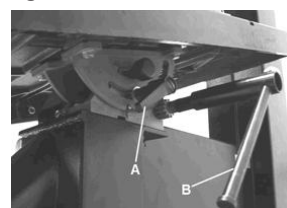

Spåra sågbladet

VARNING! Koppla ur strömmen till maskinen.

Se först till att de övre och nedre bladjusteringarna justeras bort från bladet och att avläsningen på spänningsskalan motsvarar bredden på det blad du använder.

Lossa sedan låsspaken (bild 7) genom att vrida den motsols och vrid spårredet (bild 7) medsols/motsols medan du vrider den övre ratten för hand minst tre varv tills bladets spår är mitt för ratten. Dra till sist åt låsspaken och stäng dörrarna.

Fig. 7



Ställ in bladspänning

För att lossa bladspänningen vrid du bladspänningsratten (bild 8) motsols. För att dra åt bladspänningen vrid du på bladspänningsratten. Spänn bladet tills spänningen motsvarar den bladbredd du använder med hjälp av spänningsindikatorn (bild 8).

Fig. 8

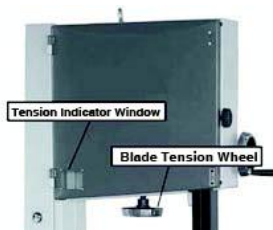

Justera bladstyrskenor

Övre skenor:

För att ställa in de övre bladskenor måste du först placera rullvalsarna mot bladet genom att lossa skruven (A--bild 9) och flytta bladledaren tills de båda styrvalsarna är ungefär 1,6 mm bakom sågbladets spår. Ställ därefter in styrvalsarna så att de är inom 0,8 mm från bladet genom att lossa skruven (B--bild 9) på båda sidor om bladet. Ställ inte in styrvalsarna för nära eftersom det kommer att påverka bladets livslängd på ett negativt sätt. Justera till sist styrullen så att det är precis utom räckhåll för bladet genom att lossa på skruven (C--bild 9). När korrekt inställning har uppnåtts, låser du styrullen i rätt position med skruven (A--bild 9).

Fig. 9

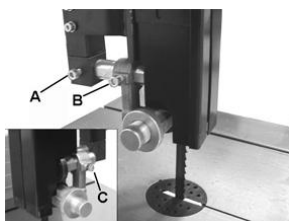

Nedre skenor

För att ställa in de nedre bladledarna lossar du först på skruven (A--bild 10) och flyttar sedan bladledaren till ca 1,6 mm bakom sågbladets spår och drar åt skruven (A--bild 10). Ställ därefter in styrvalsarna så att de är inom 0,8 mm från bladet genom att lossa skruven (B--bild 9) på båda sidor om bladet. Justera till sist styrullen så att det är precis utom räckhåll för bladet genom att lossa på skruven (C--bild 10).

Fig. 10

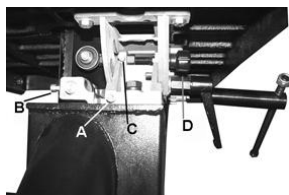

Justera graderingen för klyvanhålllets styrskena

Låt klyvanhålllet glida mot bladet längs skenan och lossa fästskruven (A--bild 11). Flytta sedan skalan (B--bild 11) åt sidan och rikta in nollan på skalan med bladet. Skruva åt fästskruven igen när inställningen är korrekt. Inställningen kan kontrolleras genom att du ställer in klyvanhålllet på en viss tjocklek och sågar ett teststycke. När inställningen är korrekt motsvarar tjockleken på teststycket klyvanhållsskalans inställning.

Fig. 11

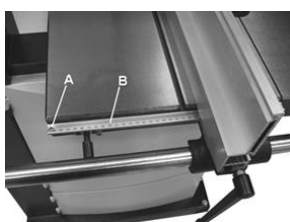

Ställ in såghöjden

Lossa låsvredet för höjning och sänkning (bild 12) och vrid på ratten för höjning och sänkning (bild 12) för att sänka eller höja kantstolpen/den övre bladledaren till önskad höjd. Skruva sedan åt låsvredet för höjning och sänkning. Obs! Den nedre kanten på bladledaren är ungefär 5 mm ovanför den översta ytan på arbetsstycket.

Fig. 12



Ändra bladhastighet

WARNING! Innan justeringar eller underhåll utförs måste du se till att maskinen är isolerad och att strömmen är bortkopplad. Den här bandsågen har två hastigheter: låg hastighet och hög hastighet. Det nedre bandhjulet (A--bild 13) har två v-remstrissor och motoraxeln har en dubbel v-remstrissa (B--bild 13). V-remmen (C--bild 13) går runt bandhjulets block och motorblocket. Remspänningen minskar och ökar med ratten för remspänning och hastighetsändring (D--bild 13). För den högre hastigheten ska remmen monteras på den bakre remskivan på både motor och bandhjul enligt bild 13. För den lägre hastigheten ska remmen monteras på den främre remskivan på både motor och bandhjul enligt bild 13.

Fig. 13

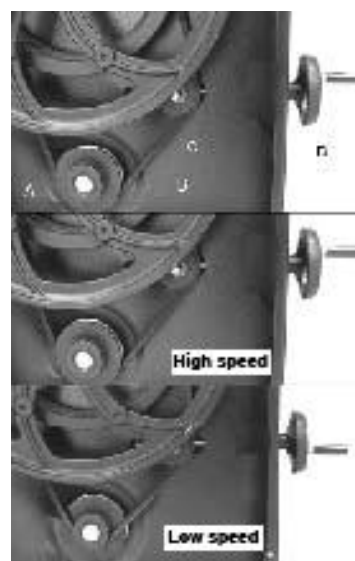

Byte av bandsågsblad

WARNING! Koppla från strömförsörjningen till maskinen. Det säkerställer att bandsågen inte slås på oavsiktligt om man kommer åt PÅ/AV-brytaren.

- Öppna de övre och nedre bandhjulskåporna genom att vrida på dörrarnas låsvred.
- Ta bort klyvanhållsskenan från framsidan på bordet genom att lossa de 4 tumskruvarna (bild 3 på sidan 5).
- Lossa bladets spänning genom att rotera excenterhandtaget för bladspänning (bild 14) medsols.
- Ta bort sågbladet genom att mata det genom skåran i bordet, de övre och nedre bladledarna och skåran i maskinens rygg försiktigt så att du inte skär dig. Använd handskar om det behövs.
- När du monterar det nya bladet, se till att tänderna pekar nedåt och mot dig när bladet passerar genom bordet.

- f) Spänn bladet igen genom att rotera snabblossningsspaken (bild 14) mot-sols och kontrollera bladspänningen. Bladet ska passera i mitten av bandhju-let. Se "Spåra sågbladet" på sidan 6 för mer information.
- g) Återställ bladledarna på det sätt som det beskrivs i avsnittet "Justera bladledarna" på sidan 7.
- g) Återställ bladspänningen på det sätt som det beskrivs i avsnittet "Ställ in bladspänning" på sidan 6.
- i) Återställ klyvskyddet och skruva fast skruvarna igen (bild 3 på sidan 5).
- j) Stäng och lås båda bandhjulsdörrarna innan du kopplar på strömmen igen.

Fig. 14



5. Användning

Bladet sågar hela tiden i en nedåtgående rörelse. Håll fast arbetsstycket med båda händerna på bordet och mata det långsamt mot bladet. Håll undan händerna från bladet. Bladet måste vara skarpt för bästa resultat. Ett slött blad kommer inte att såga korrekt, särskilt inte när du sågar rakt och gör att det blir ett överdrivet tryck på den bakre styrrullen. Välj rätt blad för arbetet, beroende på träets tjocklek och den sågning som ska göras. Ju tunnare och hårdare trä, desto finare tänder på bladet. Använd ett smalt sågblad för att såga skarpa kurvor. Maskinen är särskilt lämpad för att såga kurvor, men den kan också såga rakt. Följ den utmärkta formen vid sågning genom att trycka och vrida arbetsstycket jämnt. Försök inte att vrida arbetsstycket utan att trycka på det eftersom det kan göra att arbetsstycket fastnar eller att bladet böjs. För raka sågningar används det medföljande klyvhanhållet för att mata arbetsstycket längs anhållet långsamt och rakt.

6. Underhåll

VARNING! INNAN RENGÖRING ELLER UNDERHÅLLSARBETE MÅSTE STRÖMFÖRSÖRJNINGEN TILL MASKINEN KOPPLAS IFRÅN (VID ELUTTAGET). ANVÄND ALDRIG VATTEN ELLER ANDRA VÄTSKOR FÖR ATT RENGÖRA MASKINEN. ANVÄND EN BORSTE. REGELBUNDET UNDERHÅLL AV MASKINEN FÖREBYGGER ONÖDIGA PROBLEM.

- Håll bordet rent för att säkerställa korrekt sågning.
- Håll maskinens utsida ren för att säkerställa korrekt drift av alla rörliga delar och för att förhindra överdrivet slitage.
- Håll motorns ventilationsluckor rena för att förhindra överhettning.
- Håll insidan (nära sågbladet, osv.) ren för att förhindra dammansamling.

7.0 Kopplingschema

VARNING! Den här maskinen måste jordas.
Byte av elkabel ska endast göras av kvalificerad elektriker.

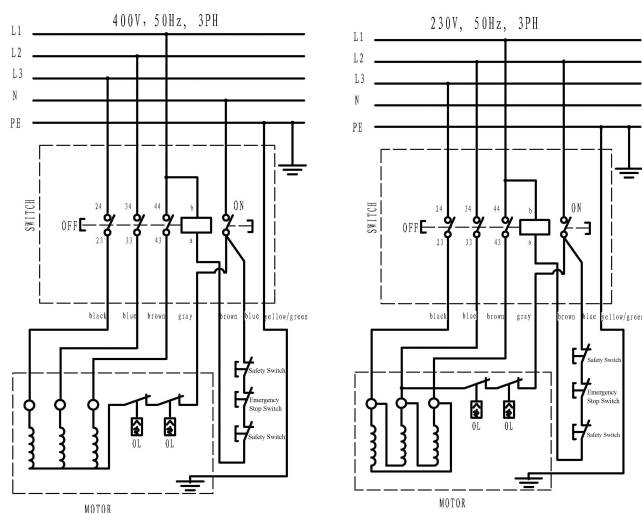

8.0 Felsökning

VARNING: FÖR DIN EGEN SÄKERHET, SLÅ ALLTID AV OCH KOPPLA IFRÅN MASKINEN INNAN DU GÖR NÅGON FELSÖKNING.

PROBLEM	MÖJLIG ORSAK	LÖSNING
Maskinen fungerar inte när den är påslagen.	<ol style="list-style-type: none"> 1. Ingen strömförsörjning. 2. Trasig brytare. 	<p>Kontrollera att kabeln är hel. Kontakta din återförsäljare för reparation.</p>
Bladet rör sig inte när motorn går.	<ol style="list-style-type: none"> 1. Snabblossningsspaken eller bladspänningssratten har inte dragits åt. 2. Bladet har lossnat från ett av hjulen. 3. Sågbladet har gått sönder. 4. Drivremmen har gått av. 	<p>Stäng av motorn, dra åt snabblossningsspaken eller bladspänningssratten. Öppna dörren och kontrollera. Byt blad. Byt rem.</p>
Bladet sågar inte i en rak linje.	<ol style="list-style-type: none"> 1. Klyvanhåll för sågning används inte. 2. För snabb matning. 3. Bladtänderna är slöa eller skadade. 4. Bladledarna är inte korrekt inställda. 	<p>Använd ett klyvanhåll. Tryck lätt på arbetsstycket och se till att bladet inte böjer sig. Använd ett nytt blad. Ställ in bladskenor (se avsnittet på sidan 7).</p>
Bladet sågar inte eller sågar väldigt långsamt.	<ol style="list-style-type: none"> 1. Tänderna är slöa, på grund av sågning av hårt material eller lång användning. 2. Bladet monterades i fel riktning. 	<p>Byt ut bladet, använd ett 6 T.P.I.-blad för trä och mjuka material. Använd ett 14 T.P.I.-blad för hårdare material. Ett 14 T.P.I.-blad sågar alltid långsammare på grund av de finare tänderna och den långsammare sågprestationen. Montera bladet korrekt.</p>
Det är sågspån inuti maskinen.	<ol style="list-style-type: none"> 1. Det är normalt 	<p>Rengör maskinen regelbundet. Öppna dörren och ta bort sågspånet med en dammsugare.</p>
Sågspån inuti motorkåpan.	<ol style="list-style-type: none"> 1. Överdriven spånansamling på maskinens yttre delar. 	<p>Rengör motorns ventilationsluckor med en dammsugare. Ta då och då bort sågspån för att förhindra att det sugas in i kåpan.</p>
Maskinen sågar inte vid 45°- eller 90°-vinklar.	<ol style="list-style-type: none"> 1. Bordet är inte i rätt vinkel mot bladet. 2. Bladet är slött eller trycket på arbetsstycket har varit för hårt. 	<p>Ställ in bordet. Byt bladet eller tryck på arbetsstycket mindre hårt.</p>
Bladet kan inte positioneras rätt på bandhjulen.	<ol style="list-style-type: none"> 1. Hjulen är inte inriktade. Felaktigt lager. 2. Bladspårningsvredet har inte ställts in ordentligt. 3. Dåligt blad. 	<p>Kontakta din återförsäljare för reparation. Justera vredet (se avsnittet på sidan 6). Byt blad.</p>

Voltage	230V~	3~ 400V
Sound power lever (with load):	100.8dB	96.8dB
Sound pressure lever (with load):	85.6dB	82.8dB

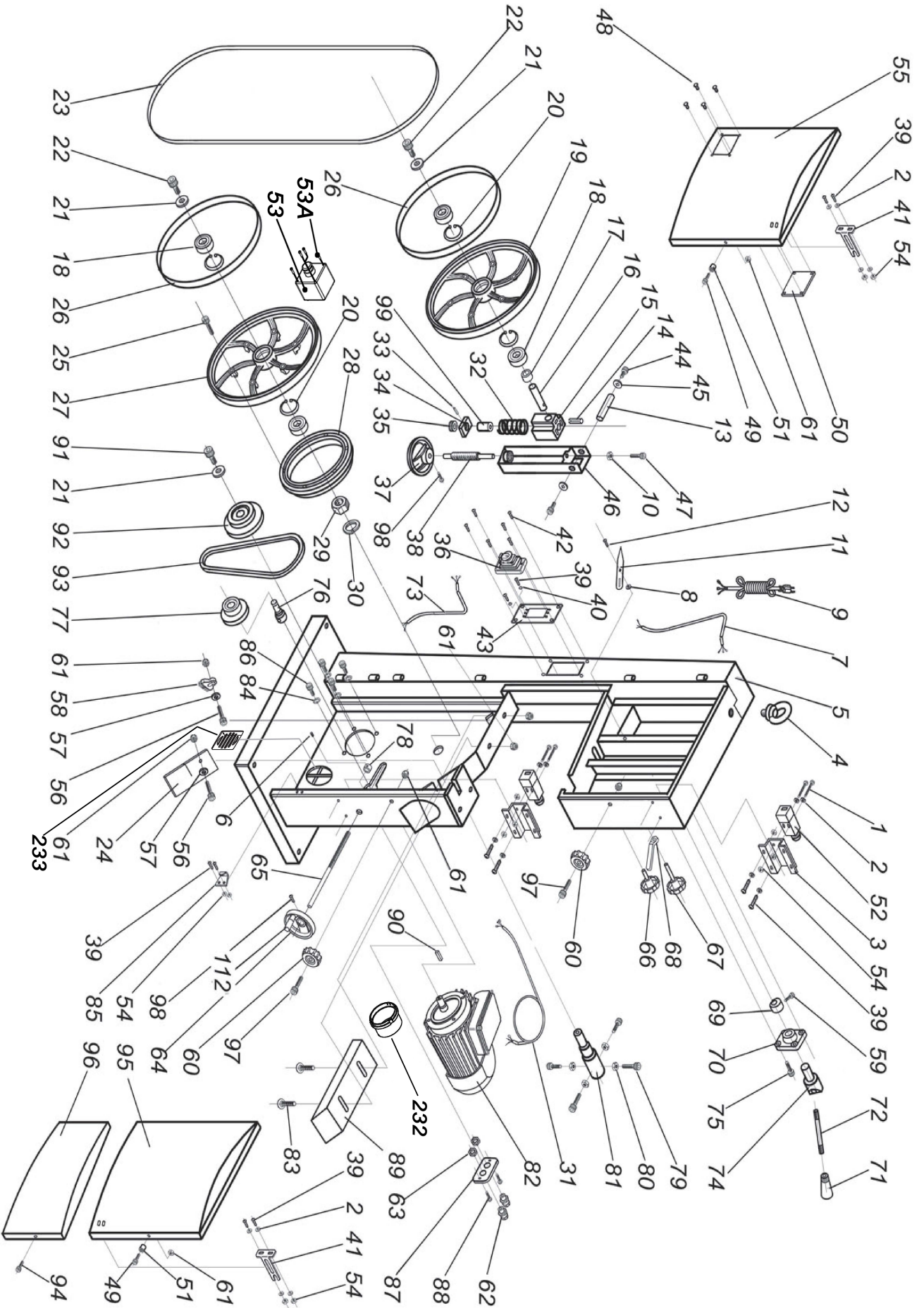

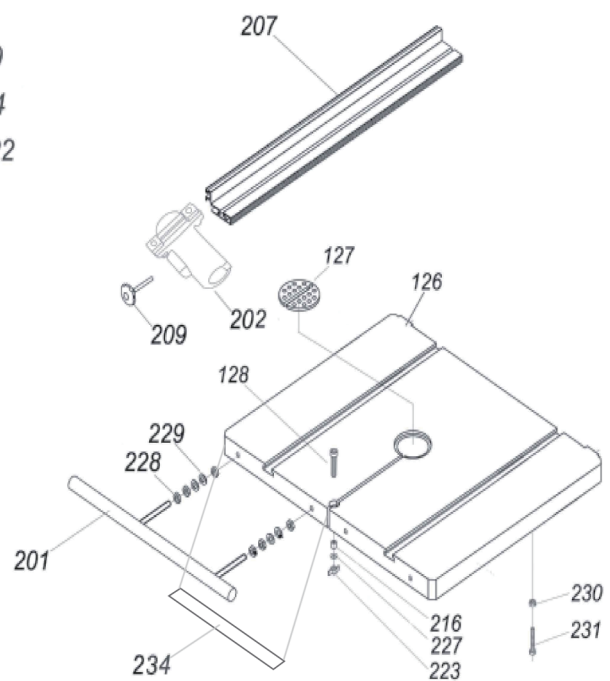
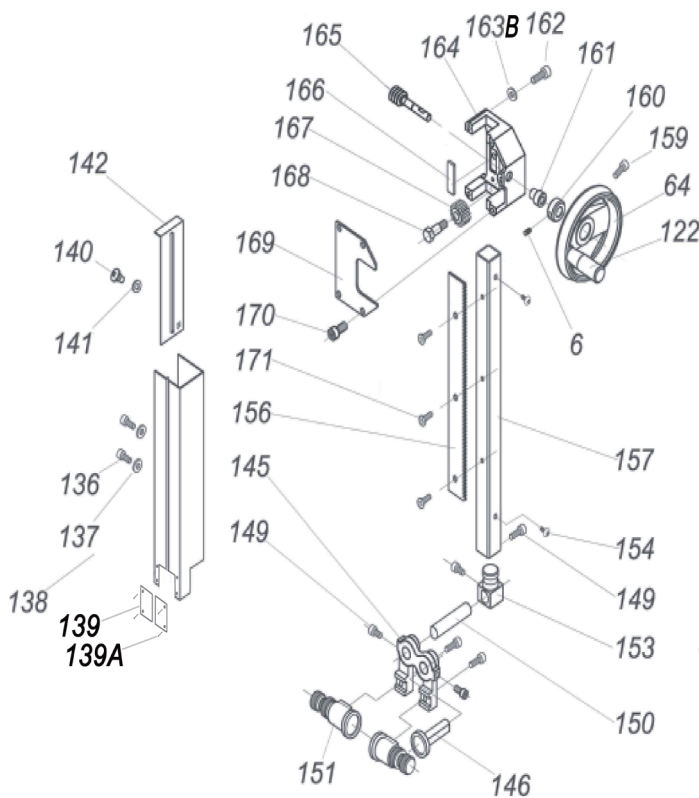
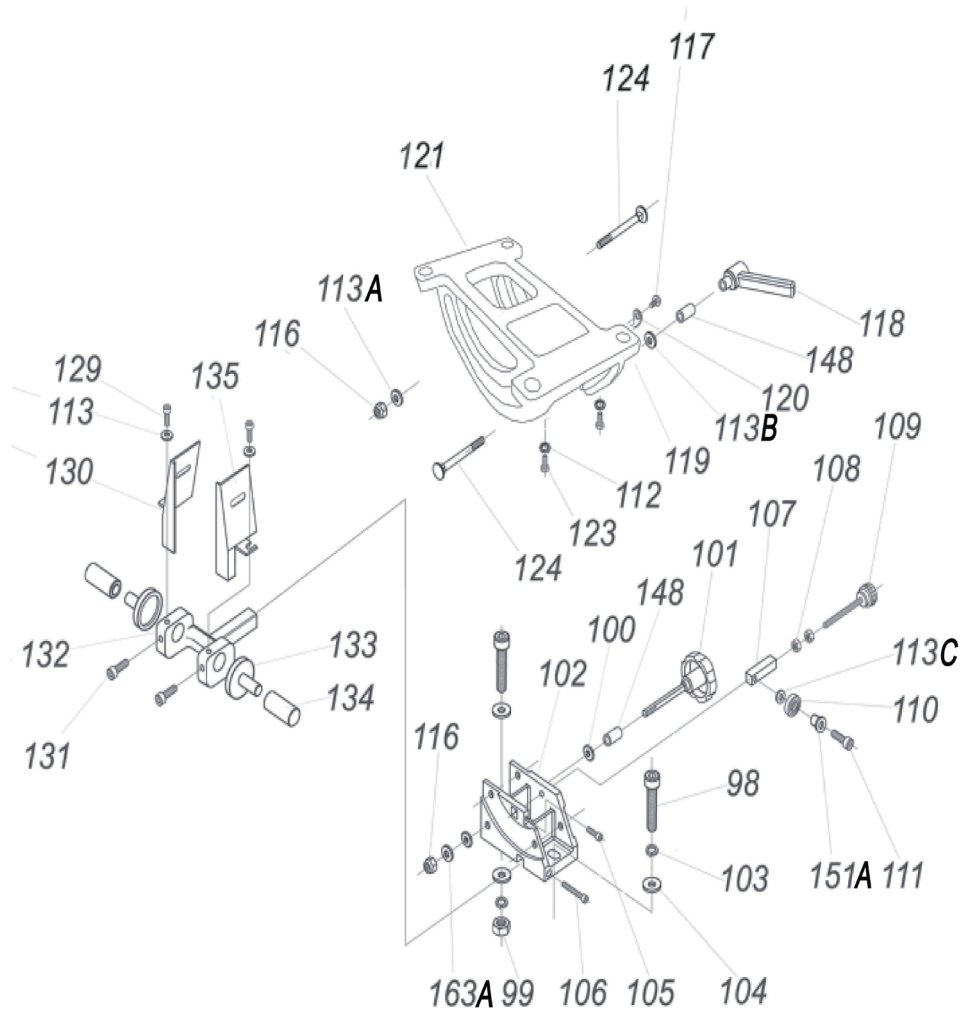

BBS 500 part list

No.	Part No.	Description	No.	Part No.	Description
1	M4X60	Pan Head Bolt	51		Bushing
2	4mm	Flat Washer	52		Safety Switch
3		Safety Switch Seat	53	LA42JT-01/R-01	Emergency stop switch
4	M12	Ring	53A		Screw
5		Frame	54	M4	Nut M4
6	M5X8	Set Screw	55		Upper Wheel Cover
7		Switch Cord	56	M6X25	Hex Bolt
8	5mm	Flat Washer	57	6mm	Flat Washer
9		Power Cord	58		Brush
10	M6	Hex Nut	59	M6X20	Hex Bolt
11		Pointer	60		Star Handle
12		Step Screw	61	M6	Nylon Nut
13		Upper Shaft	62		Strain Relief
14	5X35mm	Roll Pin	63		Strain Relief Nut
15		Upper Wheel Shaft Hinge	64		Small Handwheel
16		Upper Wheel Shaft	65		Thread Rod
17		Bushing	66		Knob Bolt
18		Bearing	67		Knob Bolt
19		Upper Wheel	68		Threaded Handle
20	47mm	Int Retaining Ring	69		Cam
21	8mm	Flat Washer	70		Pillow Block
22	M8X20	Hex Bolt	71		Shaft End
23		Saw Blade	72		Rod
24		Board	73		Safety Switch Cord
25	M6X35	Hex Bolt	74		Shaft
26		Tire	75	M8X16	Cap screw
27		Lower Wheel	76		Shaft-V Belt Pulley
28		Idle Pulley	77		V Belt Pulley
29	M27X2	Hex Nut	78	10mm	Circlip Ring
30	27mm	Lock Washer	79	M8X25	Set Screw
31		Motor Cord	80	M8	Hex Nut
32		Spring	81		Lower Wheel Shaft
33	2.5X16mm	Roll Pin	82		Motor
34		Block	83	M6X16	Hex Bolt
35		Bearing	84	8mm	Lock Washer
36		Switch	85		Tongue
37		Big Handwheel	86	M8X16	Cap screw
38		Adjusting Rod	87		Strain Relief Plate
39	M4X10	Phlp HD SCR w/Flange	88	M6X12	Phlp HD SCR w/Flange
40	4mm	Star Washer M5	89		Sliding Cover
41		Plug-Safety Switch	90		Key
42	M4X10	Phlp HD SCR w/Flange	91	M8X20	Hex Bolt
43		Switch Plate	92		Motor Pulley
44	M8X16	Hex Bolt	93		V-Belt
45	8mm	Flat Washer	94	M6X30	Hex Bolt
46		Upper Wheel Sliding Bracket	95		Lower Wheel Cover
47	M6X30	Hex Bolt	96		Small Wheel Cover
48	3X7	Bolt	97	M6X20	Hex Bolt
49	M6X20	Hex Bolt	98	M12X30	Hex Bolt
50		Plastic Window	99	M12	Bushing

No.	Part No.	Description	No.	Part No.	Description
100		Small Gear	139A		Rivet
101		Table Tilting Knob	140	M5X10	Step Screw
102		Trummion Support Bracket	141		Flat Washer
103A	6mm	Lock Washer	142		Sliding Plate
103B	6mm	Lock Washer	145		Upper Blade Guide Bracket
103C	8mm	Lock Washer	146		Blade Support Shaft
104	12mm	Flat Washer	148		Pin
105	M5X12	Hex Socket Screw	149	M6X12	Hex Socket Screw
106	M6X60	Hex Socket Screw	150		Adjust Bar
107		Hollow Block	151		Pin
108	M6	Hex Nut	151A		Pin
109		Adjustment Bolt	153		Upper Guide Support Block
110		Bearing	154	M5X10	Pan Head Screw
111	M8X25	Cap screw	156		Rack
112		Small Crank Handle	157		Upper Guide Hose
113A	6mm	Washer	159	M6X16	Hex Socket Screw
113B	6mm	Washer	160	12mm	Bushing
113C	8mm	Washer	161		Bushing
116	M10	Nylon Nut	162	M8X16	Cap Screw
117	2.9X6.5	Pan Head Screw	163A	10mm	Spring Washer
118		Lock Handle	163B	8mm	Spring Washer
119		Flat Washer	164		Guide Bracket
120		Pointer	165		Worm Cylinder
121		Trunnion Top	166		Fixed Plate
122		Guide Post Handwheel Handle	167		Gear
123	M8X20	Hex Nut	168		Fixed Bolt
124	M12X90	Carriage Bolt	169		Cover
126		Table	170	M8X16	Hex Bolt
127		Table Insert	171	M4X10	Pan Head Screw
128		Hex Socket Screw	201		Fence Rail
129	M6X10	Hex Socket Screw	202		Fence Bar
130		Left Cover	207		Rip Fence
131		Hex Socket Screw	209		Lock Knob
132		Lower Blade Guide Support	216		Bush
133		Lock Washer	223		Wing Nut
134		Shaft	228	M10	Hex Nut
135		Right Cover	229	10mm	Wing Screw
136	M5X12	Hex Bolt	230	M8	Hex Nut
137	5mm	Flat Washer	231	M8X55	Hex Bolt
138		Protective Cover	232		Dust port
139		Plastic window	233		Dust bar screen
			234		Scale



EF-overensstemmelseerklæring
EG-nõuetele vastavuse kinnitus
EU-vaatimustenmukaisuusvakuutus
EC-Declaration of conformity
EK atitikimo deklaracija

Producentens navn, adresse, tlf.nr/faxnr. / Tootja nimi, aadress, telefon/ faksi number / Valmistajan nimi, osoite, puh./fax-nro. /
Manufacturers namn, adress, tel/fax.no / Gamintojo pavadinimas, adresas, telefonas/faksas
LUNA AB, SE-441 80 ALINGSÅS, SWEDEN

Beskrivelse af produkter: mærke, typebetegnelse, serienr. osv. / Toote kirjeldus: Tunnusmärk, tüübitähistus, seerianumber, jne. /
Tuotteiden kuvaus: Merkki, tyypimerkintä, sarjanro jne. / Description of products: Mark, type designation, serial no. etc. / Gamintojo pava-
dinimas, adresas, telefonas/faksas
Luna Bandsaw BBS 500 20005-0102, 20005-5002

Produktionen har fundet sted i overensstemmelse med følgende EF-direktiv: / Tootmine on kooskõlas järgneva EG direktiiviga: /
Valmistuksessa on noudatettu seuraavaa EU-direktiiviä / Manufacturing is done in accordance with the following harmonized standards: /
Produkto aprašymas: markė, tipo ženklas, serijos Nr. ir t.t.
2006/42/EC Machinery Directive, 2004/108/EC EMC Directive (Electro Magnetic Compatibility),
2006/95/EC Low Voltage Directive, 2002/96/EC RoHS Directive (Reduction of Hazardous Substances)

Produktionen har fundet sted i overensstemmelse med følgende harmoniserede standarder: / Tootmisel on järgitud järnevaid harmoni-
seerivaid standardeid: / Valmistuksessa on noudatettu seuraavia harmonisoituja standardeja: / Manufacturing is done in accordance with the
following EC-directive: / Pagaminta pagal sekančius harmonizuotus standartus:
EN 60204-1:2006+A1:2009, EN 1870:2007+A1:2009

Obligatorisk/frivillig afprøvning har fundet sted hos nedenstående autoriserede organ/virksomhed: / Kohustuslik/vabatahtlik testimi-
ne on tehtud järgnevalt mainitud organi/ettevõtte poolt: / Pakollinen/vapaaehtoinen testaus on suoritettu seuraavan ilmoitetun laitoksen toi-
mesta: / Compulsory/voluntary test is done by the below mentioned notified body/company: / Sekančioje įregistruotoje institucijoje/įmonėje
atliktas privalomas/savanoriškas testas:
TÜV Rheinland Product Safety GmbH, Notified body No. 0197

Ansvarlig for teknisk dokumentation: / Tehnilise dokumentatsiooni eest vastutaja nimi ja aadress: / Teknisestä dokumentaatiosta vastaa,
nimi ja osoite: / Responsible for technical documentation, name and address: / Atsakingas už techninę dokumentaciją asmuo, pavardė ir
adresas:
Ulf Carlsson, LUNA AB, SE-441 80 ALINGSÅS, SWEDEN

Undertegnede forsikrer at de anførte produkter opfylder de specificerede sikkerhedskrav: / Allkirjutanud kinnitavad, et mainitud too-
ted täidavad neiel ettenähtud turvalisuse nõudeid / Allekirjoit-tanud vakuuttaa, että mainitud tuotteet täyttävät asetetud turvallisusvaatimuk-
set. / Undersigned assures that the stated products comply with the stated safety requirements. / Pasirašytojas patvirtina, kad nurodytas pro-
duktas atitinka šiuos saugumo reikalavimus.

Dato / Kuupäev / Päivämäärä / Date / Data
2018-12-11

Underskrift / Ametikoht / Allekirjoitus /
Signature / Užimamos pareigos

Ulf Carlsson

Namnfortydligende / Nime selgitus / Nimen
silvėnys / Parašo atšifravimas

Befattning / Allkiri / Position / Parašas

Chief Executive Officer



EK atbilstības deklarācija
EU-deklārācija om overensstemmelse
Deklarācija zgodności UE
EG-Försäkran om överensstämmelse

Ražotāja nosaukums, adrese, tālrunis/fakss / Produzentens navn, adresse, tlf/fax.nr / Nazwa producenta, adres, numer telefonu/fax /
Tillverkarens namn, adress, tel/fax.nr:
LUNA AB, SE-441 80 ALINGSÅS, SWEDEN

Produkta apraksts: marka, tipa apzīmējums, sērijas Nr. utt. / Beskrivelse av produkter: Merke, typbetegnelse, serie nr etc./ Opis produktu: marka, oznaczenie rodzaju, nr seryjny itd. / Beskrivning av produkter: Märke, typbeteckning, serie nr etc.
Luna Bandsaw BBS 500 20005-0102, 20005-5002

Izgatavošana veikta saskaņā ar sekojošām EK direktīvām: / Produksjon har skjedd i overensstemmelse med følgende EU-direktive: /
Wykonano zgodnie z następującymi dyrektywami UE / Tillverkning har skett i enlighet med följande EG-direktiv:
**2006/42/EC Machinery Directive, 2004/108/EC EMC Directive (Electro Magnetic Compatibility),
2006/95/EC Low Voltage Directive, 2002/96/EC RoHS Directive (Reduction of Hazardous Substances)**

Izgatavošana veikta saskaņā ar sekojošiem harmonizētajiem standartiem: / Produksjonen har skedd i overensstemmelse med følgende harmoniserende standarder: / Wykonano zgodnie z następującymi harmonizowanymi standardami: / Tillverkning har skett i enlighet med följande harmoniserade standarder:
EN 60204-1:2006+A1:2009, EN 1870:2007+A1:2009

Sekojošajā reģistrētajā institūcijā/uzņēmumā veikts obligātais/brīvprātīgais tests: / Obligatorisk/frivillig test er gjort hos nedenforstående oppgitte organ/foretak: / W następującej zarejestrowanej instytucji/przedsiębiorstwie zostało przeprowadzone obowiązkowe/nieprzymusowe testowanie: / Obligatorisk/frivilligt test har gjorts hos nedanstående anmält organ/företag:
TÜV Rheinland Product Safety GmbH, Notified body No. 0197

Atbildīgais par tehnisko dokumentāciju; vārds, uzvārds un adrese: / Ansvarlig for teknisk dokumentasjon, navn og adresse: / Osoba odpowiedzialna za dokumentację techniczną, imię, nazwisko i adres: / Ansvarig för teknisk dokumentation, namn och adress:
Ulf Carlsson, LUNA AB, SE-441 80 ALINGSÅS, SWEDEN

Parakstītājs apliecina, ka norādītais produkts atbilst minētajām drošības prasībām: / Undertegnede forsikrer at oppgitte produkter oppfyller oppgitte sikkerhetskrav. / Podpisujący poświadczają, że wskazany produkt jest zgodny z wymienionymi wymogami bezpieczeństwa. / Undertecknad försäkrar att angivna produkter oppfyller angivna säkerhetskrav:

Data / Dato / Data / Datum
2018-12-11

Iņemamais amats / Signature / Odszyfrowanie podpisu /
Underskrift

Ulf Carlsson

Paraksts / Position / Podpis / Befattning

Chief Executive Officer

Paraksta atšifrējums / Namnfortydligende /
Odszyfrowanie podpisu / Namnfortydlifande

- DE** Bandsäge zur Holzbearbeitung
- DK** Båndsav til træ
- EE** Lintsaag
- ES** Sierra de cinta para
- FI** Vannesaha
- FR** Scie à ruban pour le travail du bois
- GB** Woodworking Band Saw
- GR** Πριονοκορδέλα Κατεργασίας Ξύλου
- IT** Tornio per legname
- LT** Juostinis medienos pjuklas
- LV** Kokapstrādes lentzāis
- NL** Lintzaagmachine voor houtbewerking
- NO** Båndsav for trebearbeiding
- PL** Pilarka tamowa do drewna
- PT** Serra de fita para madeira
- RU** Ленточная пила, предназначенная для резки древесины
- SE** Bandsåg för träarbete

