



◆ Elfa skapar ordning och reda



Hög kvalitet 10 års garanti

- snabbt och enkelt
- överskådligt
- lätt tillgängligt
- luftigt och hygieniskt
- slitstark kvalitet
- kräver minsta utrymme
- tidlöst vitt eller färg efter senaste trend



Ställ höga krav på Ditt förvaringssystem!

◆ Hemkontor

Väggsektion:

Art. Nr.	Benämning	Ant.
420110	Bärlist, 102cm	1
426310	Hängskena, 120cm	3
412710	Sparringkonsol, 27cm	9
430610	Hylla, melamin 1200x300x19mm	3
Färg:	Vit	

Skrivbordssektion:

Art. Nr.	Benämning	Ant.
200743	Gavel 7-sken, 535mm, par	1
100124	Tvärstag 35, grundsats	1
135140	elfa®-Drawer, 327x527x85mm	1
135240	elfa®-Drawer, 327x527x185mm	3
222724	Stativfot, 4-pack, Svart	1
732013	Toppskiva, melamin 1800x550x19mm, vit	1
Färg:	Platinum	

Tips: Bordsbenen hittar du i elfa® - återförsäljarens övriga sortiment.

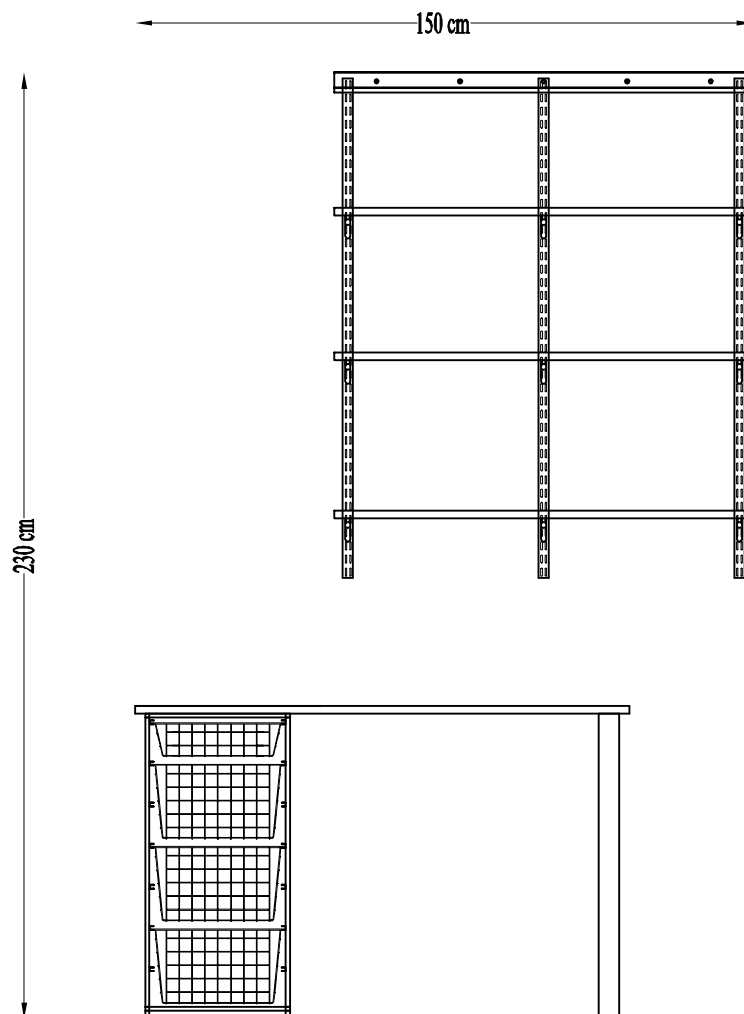

Tillbaka till
menyn

◆ Förråd

Art. Nr.	Benämning	Ant.
100142	Bärlist, 200cm	1
100144	Hängskena, 200cm	4
100135	Konsol f. elfa®-hylla, 32cm	8
100136	Konsol f. elfa®-hylla, 42cm	12
100146	elfa®-hylla, 183x30cm	2
100148	elfa®-hylla, 183x40cm	3

Färg: Platinium

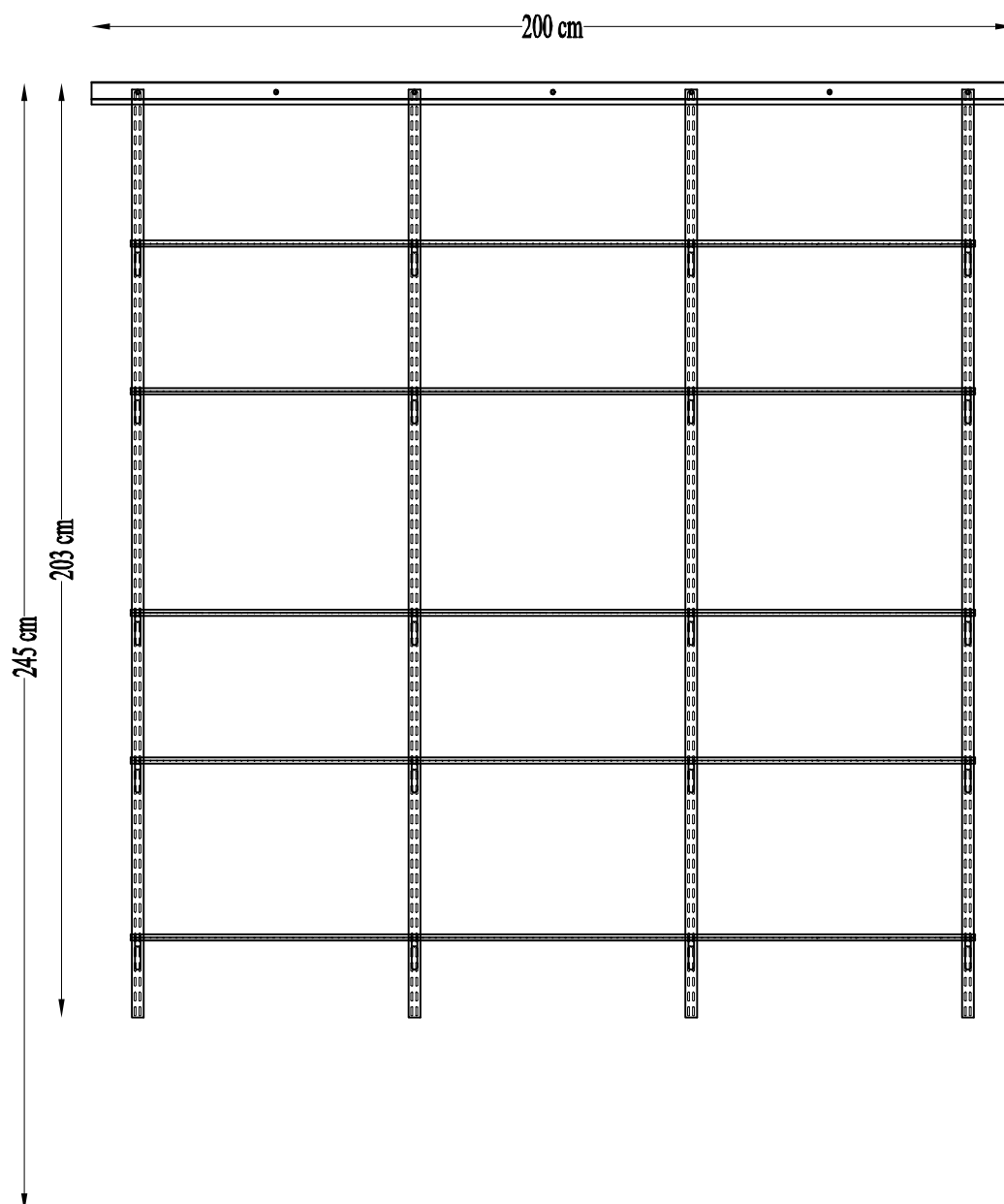

Tillbaka till
menyn

◆ Tvättstuga

Art. Nr.	Benämning	Ant.
422010	Bärlist, 200cm	1
420110	Bärlist, 102cm	1
426410	Hängskena, 200cm	2
426310	Hängskena, 120cm	2
410410	Konsol f. elfa®-hylla, 42cm	14
470110	Klädstångshållare f. VS-konsol	2
620913	Klädstång, Ø25x0,7mm, 91cm, Krom	1
623914	Ändplugg, 2-pack	1
450710	elfa®-hylla, 183x40cm	2
450510	elfa®-hylla, 90x40cm	4
200713	Gavel 7-sken, 535mm, par	1
204014	Tvärstag 45, grundsats	1
145210	elfa®-Back, 427x527x185mm	2
145310	elfa®-Back, 427x527x285mm	1
222214	Hjulsats, 4-pack, Svart	1
224213	Toppskiva, 45cm	1

Färg: Vit

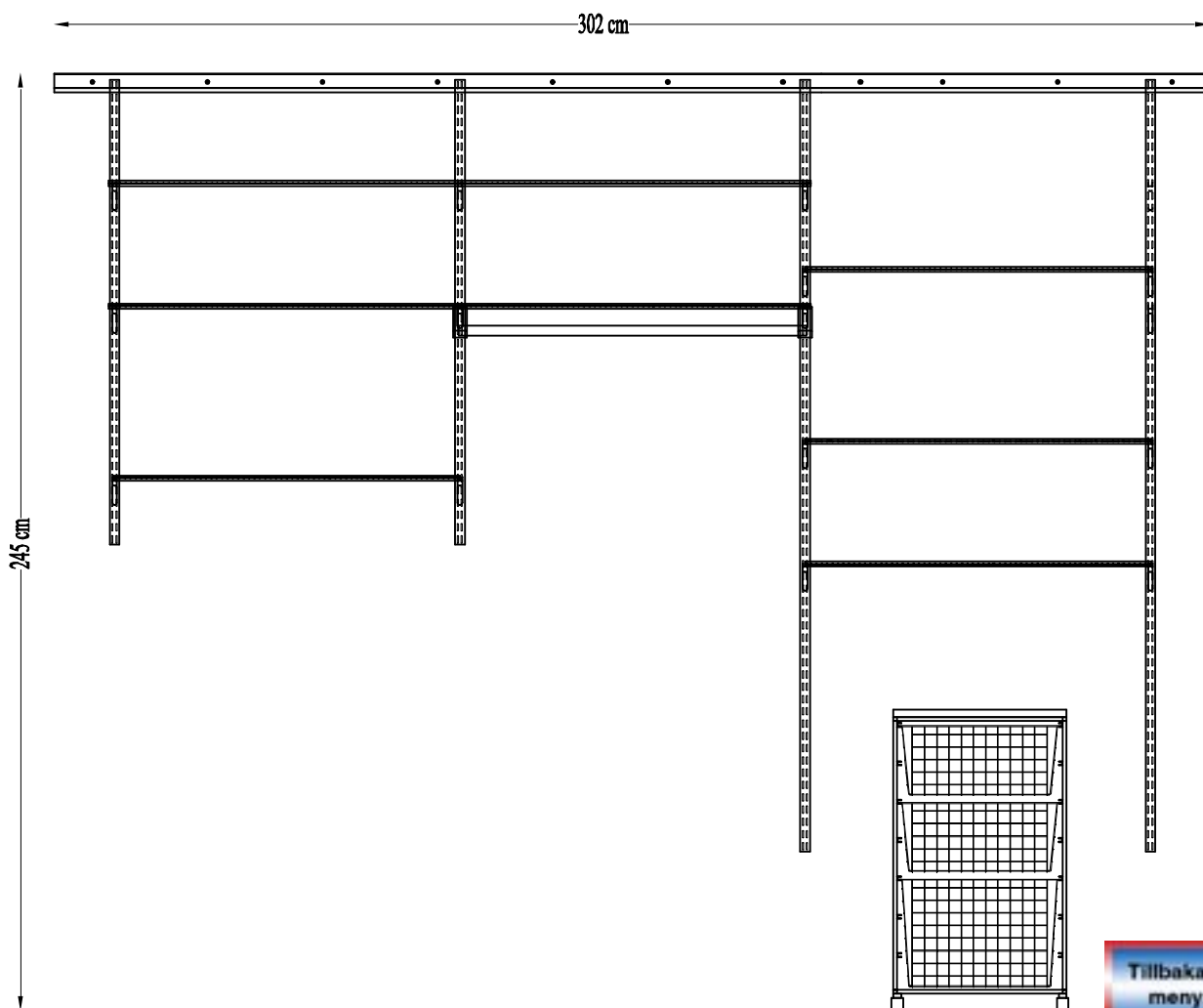

◆ Monteringsanvisning Hängsystem för garderober, elfa®-hyllor

Lätt att montera!



Skruva fast bärlisten i väggen nära taket eller i höjd med dörrfodret.



Haka på hängskena på bärlisten.



Haka fast konsolerna och snäpp fast elfa®-hyllor och klädstång.



Skjut in backarna i backstativet.

elfa® Hängsystem – Komponenter

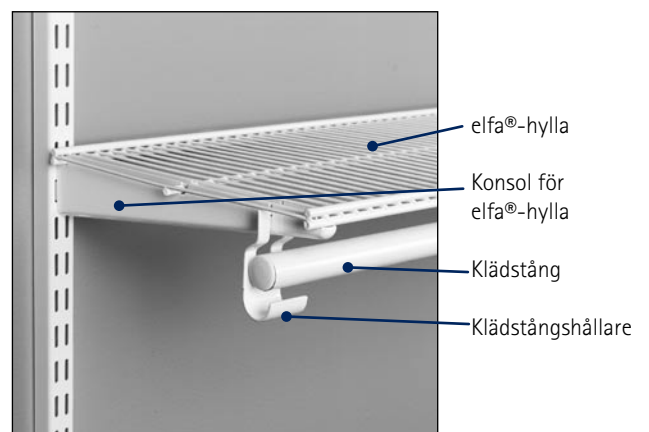
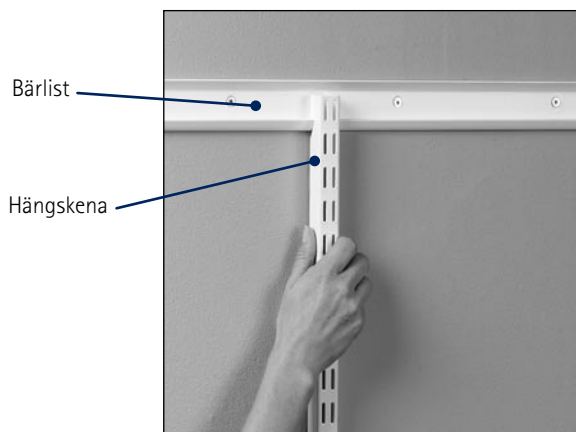

Tillbaka till menyn

◆ Montering av bärlist

Steg 1

Placering av bärlist:

Normalt brukar man placera bärlisten nära taket eller i dörrhöjd, men den kan placeras på vilken höjd som helst.

Steg 2

Bestäm höjden på bärlisten:

- Placera bärlisten på önskad höjd, markera med en penna i bärlistens mittenhål och ta ner bärlisten.
- Borra i markeringen. Använd 3 mm borrar. Om du borrar i trä så fortsätt hela borrarrens längd. Skulle du borra i betong eller tegel, byt till ett 8 mm slagborr för att kunna använda betongplugg. Borrar du in i ett hålrum byt till ett 10 mm borrar för att kunna använda expanderskruv istället.
- Montera upp bärlisten med en mittenskruv och skruva åt tillräckligt för att den ska fästa mot väggen men ändå vara lite rörlig.
- För att hålla bärlisten i "våg" under tiden man markerar ut alla hål måste man placera ett vattenpass under bärlisten och justera bärlisten om det behövs.
- Ta bort bärlisten från väggen igen.



Steg 3

Borra alla markerade hål:

- Borra i markeringen. Använd 3 mm borrar. Om du borrar i trä så fortsätt hela borrarrens längd. Skulle du bo mm bor in expandern i det borrarade hålet. Ta loss och kasta bort distansen.

Steg 4

Montering av bärlist: Sätt upp bärlisten och skruva fast alla skruvar ordentligt. a) Träskruvar: Kasta bort pluggen och använd en skruvdragare för att skruva åt lite extra. Stryk träskruvarna över en vanlig tvål för att underlätta monteringen i trä.

b

Skruva tills skruven slutar att röra sig. Så fort bärlisten sitter tätt mot väggen är du klar.

Olika tillbehör och användningsområden förklaras nedan:

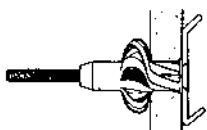

Montering på ihåliga väggar – G5 (expander)
Används för 3-17 mm tjocka väggar av gips eller spånplatta. Borra hål med ett 10 mm borrar. Slå in expanderpluggen i hålet. För bärlist används ej distanshylsan. Drag fast med skruvdragare.

Pz 2

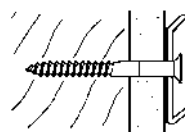

Montering bärlist på trävägg
För montering på vägg med gipsskiva över träkärna eller direkt på en trävägg. Förborra med ett 3 mm borrar för att få ett pilohål motsvarande borrarrens längd. Pluggen används inte. Drag fast med skruvdragare.

Pz 2

Montering på tjocka väggar eller dubbla gipsskivor (röd expander)

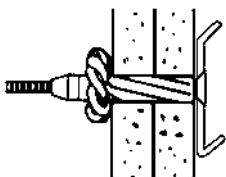

Expander för 18-30 mm tjocka väggar – G6
Används för 18-30 mm tjocka väggar av gips eller spånplatta. Borra hål med ett 10 mm borrar. Slå in expanderpluggen i hålet. För bärlist används ej distanshylsan. Drag fast med skruvdragare.

Pz 2

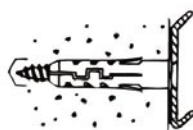

Montering bärlist på betongvägg
För montering på betong-, sten- eller tegelväggar etc. Använd ett 8 mm slagbollar för att borra hål. Slå in expanderpluggen. Drag fast med skruvdragare.

Pz 2

Tillbaka till
menyn

◆ Monteringsanvisning Hängsystem, elfa®-hyllor

Steg 5

Montering av bärlist (se föregående sida).

Steg 6

Hängskenorna bör inte inbördes placeras på ett större avstånd än 90 cm i en garderob. Avståndet mellan hängskenorna bör vara 60 cm när det gäller mycket tunga saker som ska förvaras (Fig. A).

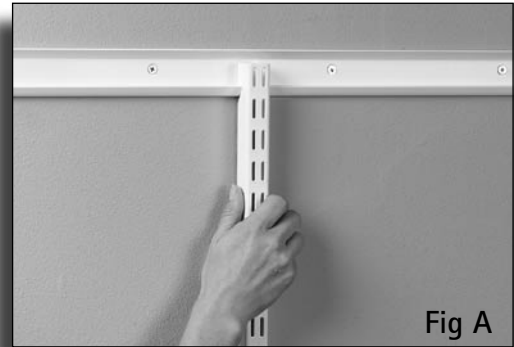

Steg 7

Haka i konsolerna för elfa® hylla i hängskenorna på önskad höjd (Fig. B).

Haka fast klädstångshållarna i de spår som finns på konsolerna (Fig. C).

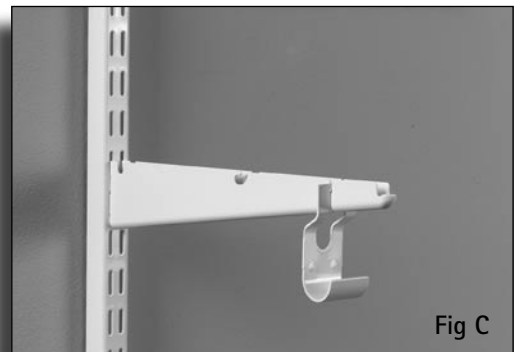

Steg 8

Placera elfa® hyllans längsgående lite tjockare trådarna över spåren på konsolerna. Hylländarna ska inte sticka ut mer än mellan 10 mm på sidorna. Lås hyllan genom att trycka mitt på hyllan och samtidigt pressa ner och emot väggen (fig D).

För att lossa hyllan lyfter man försiktigt upp hyllans bakkant ur spåret och drar hyllan bort från väggen.

Snäpp fast klädstången i klädstångshållarna (fig E). Två hyllor kan skarvas i samma konsol.

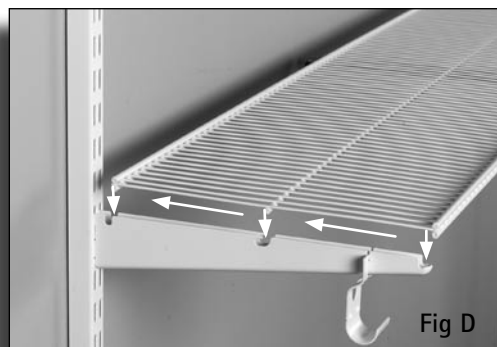

◆ **Monteringsanvisning Hängsystem för väggar, elfa®-hyllor**

Lätt att montera!

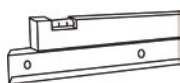

Skruva fast bärlisten i väggen. Borra hål i väggen och skruva fast bärlisten intill taket eller i höjd med dörrkarmen. Bärlisten är det enda du behöver använda skruv till.



Haka fast hängskenor i bärlisten. Placera hängskenor (längd 121 cm eller 201 cm) med högst 90 cm mellanrum. Välj konsoltyp och haka fast i hängskenor.



Välj hylltyp och fäst på konsolerna. Elfa-hyllan snäpps med ett enkelt handgrepp fast till konsolen. Klädstängarna fästs vid klädstång-hållarna. Hyllskivorna skruvas fast på konsolerna.



Ställ in Elfa-backstativet. Fyll stativet med de backar du önskar.

elfa® Hängsystem – Komponenter

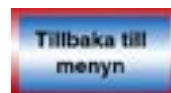
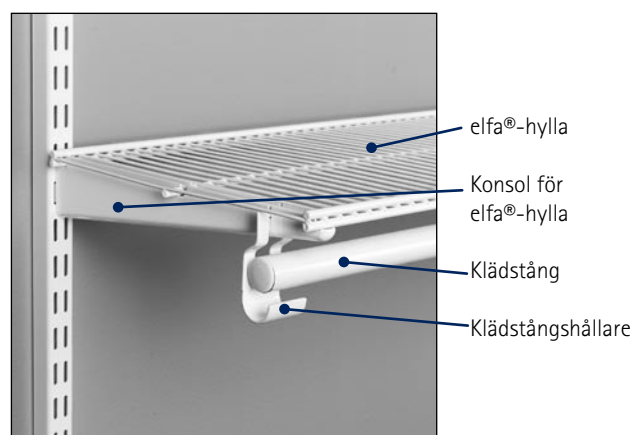
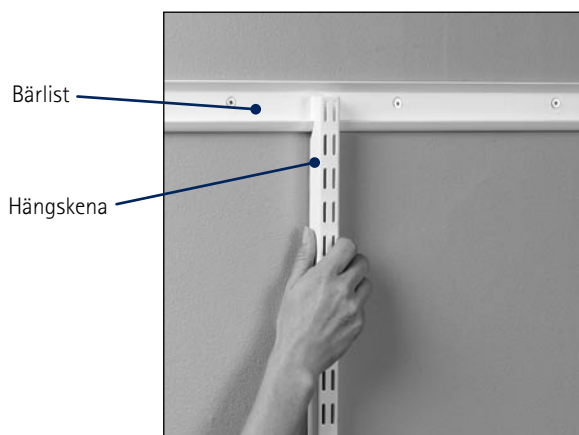

◆ Montering av bärlist

Steg 1

Placering av bärlist:

Normalt brukar man placera bärlisten nära taket eller i dörrhöjd, men den kan placeras på vilken höjd som helst.

Steg 2

Bestäm höjden på bärlisten:

- Placera bärlisten på önskad höjd, markera med en penna i bärlistens mittenhål och ta ner bärlisten.
- Borra i markeringen. Använd 3 mm borrh. Om du borrar i trä så fortsätt hela borrets längd. Skulle du borra i betong eller tegel, byt till ett 8 mm slagborr för att kunna använda betongplugg. Borrar du in i ett hålrum byt till ett 10 mm borrh för att kunna använda expanderskruv istället.
- Montera upp bärlisten med en mittenskruv och skruva åt tillräckligt för att den ska fästa mot väggen men ändå vara lite rörlig.
- För att hålla bärlisten i "våg" under tiden man markerar ut alla hål måste man placera ett vattenpass under bärlisten och justera bärlisten om det behövs.
- Ta bort bärlisten från väggen igen.



Steg 3

Borra alla markerade hål:

- Borra i markeringen. Använd 3 mm borrh. Om du borrar i trä så fortsätt hela borrets längd. Skulle du borra in expandern i det borrarade hålet. Ta loss och kasta bort distansen.

Steg 4

Montering av bärlist: Sätt upp bärlisten och skruva fast alla skruvar ordentligt. a) Träskruvar: Kasta bort pluggen och använd en skruvdragare för att skruva åt lite extra. Stryk träskruvarna över en vanlig tvål för att underlätta monteringen i trä.

b

Skruva tills skruven slutar att röra sig. Så fort bärlisten sitter tätt mot väggen är du klar.

Olika tillbehör och användningsområden förklaras nedan:

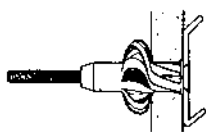

Montering på ihåliga väggar – G5 (expander)
Används för 3-17 mm tjocka väggar av gips eller spånplatta. Borra hål med ett 10 mm borrh. Slå in expanderpluggen i hålet. För bärlist används ej distanshylsan. Drag fast med skruvdragare.

Pz 2

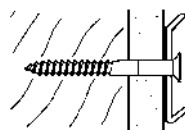

Montering bärlist på trävägg
För montering på vägg med gipsskiva över träkärna eller direkt på en trävägg. Förborra med ett 3 mm borrh för att få ett pilothål motsvarande borrets längd. Pluggen används inte. Drag fast med skruvdragare.

Pz 2

Montering på tjocka väggar eller dubbla gipsskivor (röd expander)

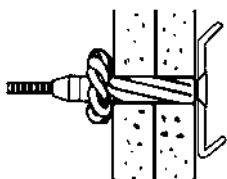

Expander för 18-30 mm tjocka väggar – G6
Används för 18-30 mm tjocka väggar av gips eller spånplatta. Borra hål med ett 10 mm borrh. Slå in expanderpluggen i hålet. För bärlist används ej distanshylsan. Drag fast med skruvdragare.

Pz 2

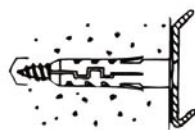

Montering bärlist på betongvägg
För montering på betong-, sten- eller tegelväggar etc. Använd ett 8 mm slagborr för att borra hål. Slå in expanderpluggen. Drag fast med skruvdragare.

Pz 2

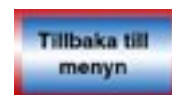

◆ Monteringsanvisning Hängsystem, elfa®-hyllor

Steg 5

Montering av bärlist (se föregående sida).

Steg 6

Hängskenorna bör inte inbördes placeras på ett större avstånd än 90 cm i en garderob. Avståndet mellan hängskenorna bör vara 60 cm när det gäller mycket tunga saker som ska förvaras (Fig. A).

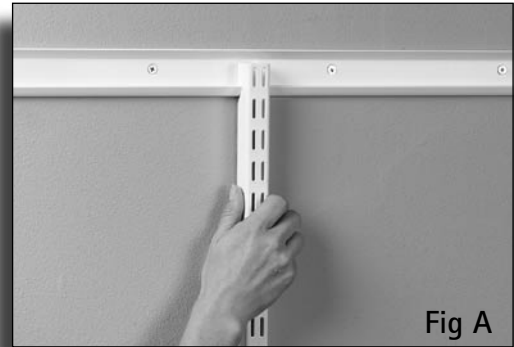

Fig A

Steg 7

Haka i konsolerna för elfa® hylla i hängskenorna på önskad höjd (Fig. B).

Haka fast klädstångshållarna i de spår som finns på konsolerna (Fig. C).



Fig B

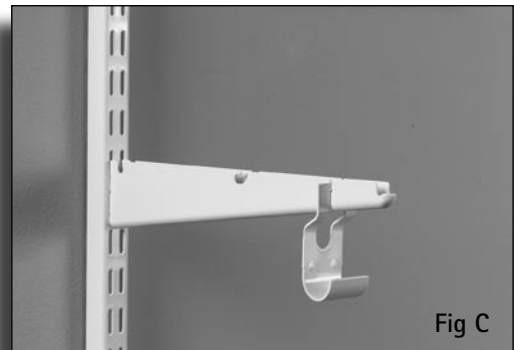

Fig C

Steg 8

Placera elfa® hyllans längsgående lite tjockare trådarna över spåren på konsolerna. Hylländarna ska inte sticka ut mer än mellan 10 mm på sidorna. Lås hyllan genom att trycka mitt på hyllan och samtidigt pressa ner och emot väggen (fig D).

För att lossa hyllan lyfter man försiktigt upp hyllans bakkant ur spåret och drar hyllan bort från väggen.

Snäpp fast klädstången i klädstångshållarna (fig E). Två hyllor kan skarvas i samma konsol.

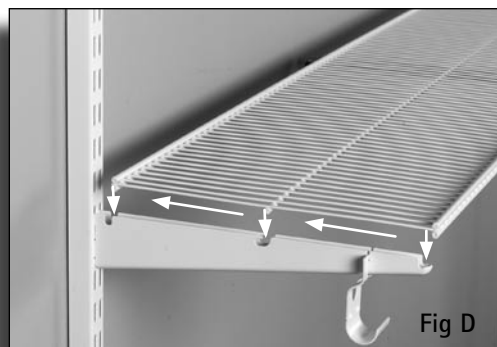

Fig D



Fig E

◆ Monteringsanvisning, elfa® backstativ

elfa®- Backstativ – komponenter

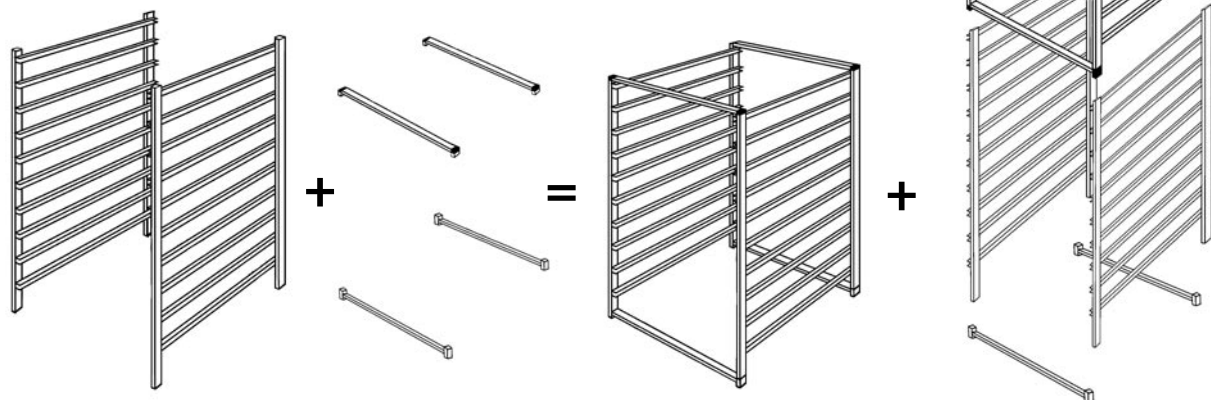

Gavelpar

+

Tvärstag,
grundsats

=

Backstativ

+

Påbyggnadssats för att
kombinera backstativ
med samma bredd

Lätt att montera!

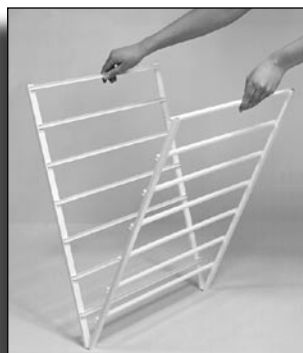

Använd gavlarna av samma höjd
och djup.



Placera gavlarna stående mot
varandra.



Montera ihop gavlarna med
tvärstag.



Variera stativhöjder genom
att kombinera olika stativ.

Tillbaka till
menyn

◆ Montering av backstativ

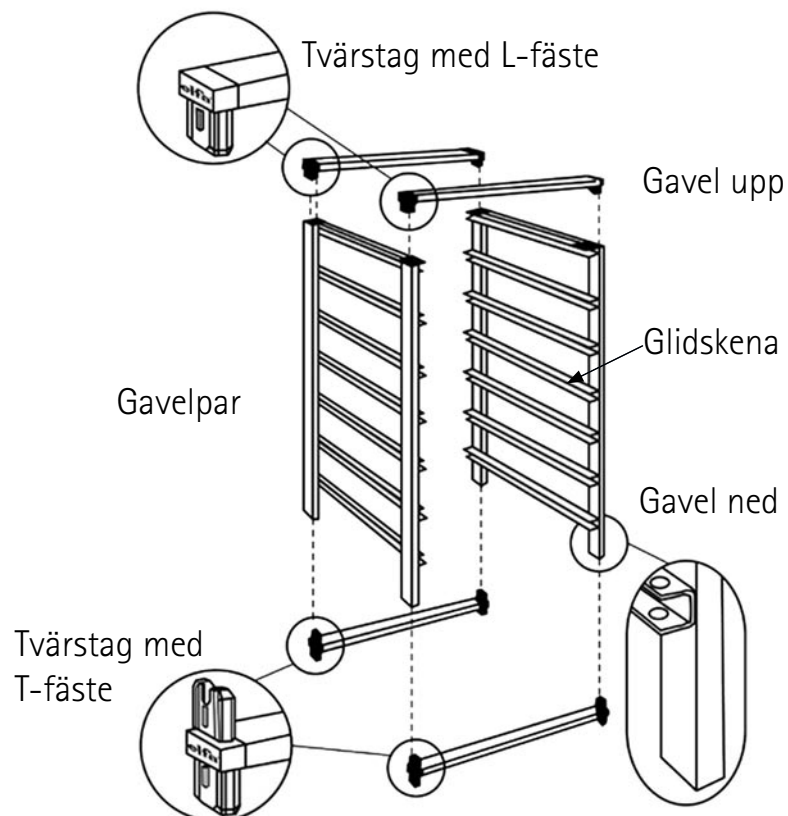

- 1 Knacka i de båda tvärstagen med T-fäste i botten på de båda gavlarna. Vänd på stativet. Det är viktigt att glidskenorna placeras mot varandra, dvs inåt.
- 2 Knacka i de båda tvärstagen med L-fäste på stativet.
- 3 Skjut in backarna i stativet.

Använd plastklubba eller hammare med en träbit som skydd för golvet.



Använd träbitar eller dyl. för att skydda golvet under monteringen.



Montera stativfötter för att skydda golvet.

◆ Montering av backstativ

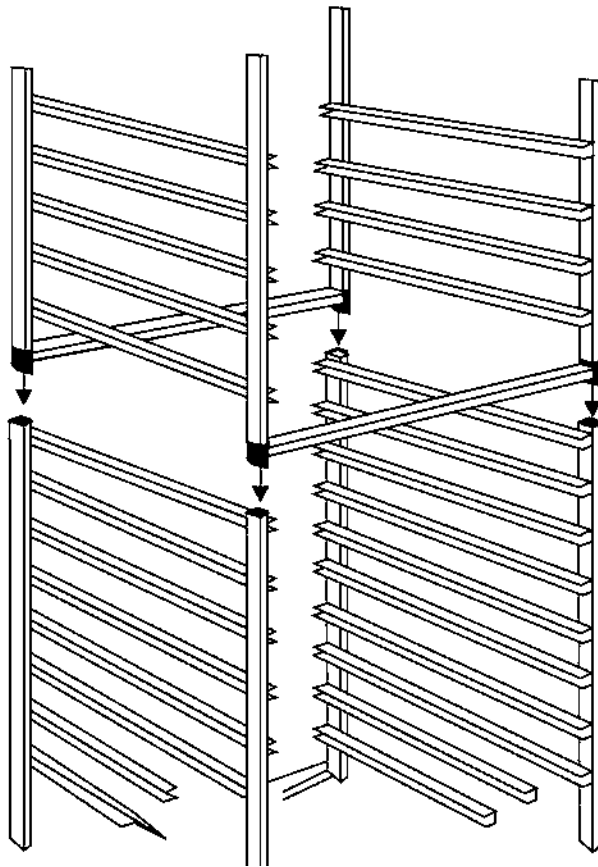

Använd stativ av samma bredd och djup.

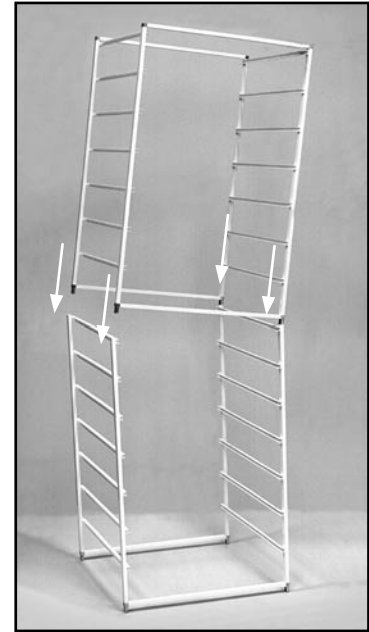

1 Ett backstativ består av ett par gavlar och ett set tvärstag, grundsats. Montera ihop enligt sidan 2.

2 När du bygger till på höjden används ytterligare ett par gavlar och en påbyggnadssats tvärstag. Vid monteringen används inte tvärstagen med L-fäste.

3 Placera toppstativet på bottenstativet enligt bilden ovan. Fäst ihop backstativen genom att knacka med en gummi-klubba på toppstativets hörn tills det är ordentligt förankrat i bottenstativet.



Använd träbitar eller dyl. för att skydda golvet under monteringen.



Montera stativfötter för att skydda golvet.

Tillbaka till
menyn

◆ Monteringsanvisning Hängsystem, melamin/trähyllor

Lätt att montera!

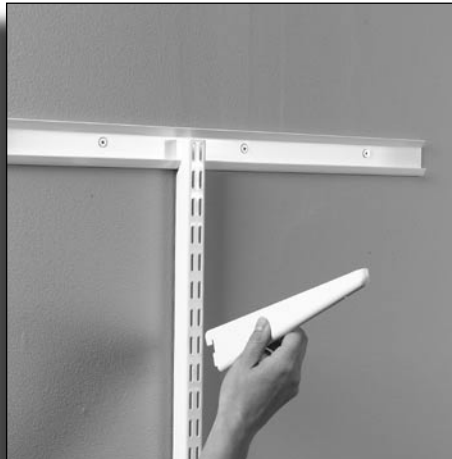

Haka fast Sparringkonsolerna på hängskena.



Montera melaminhyllor på Sparringkonsolerna.

elfa® Hängsystem – Komponenter

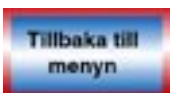
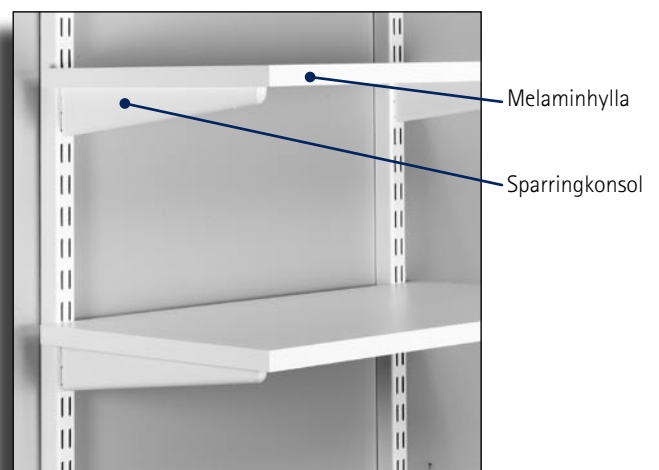
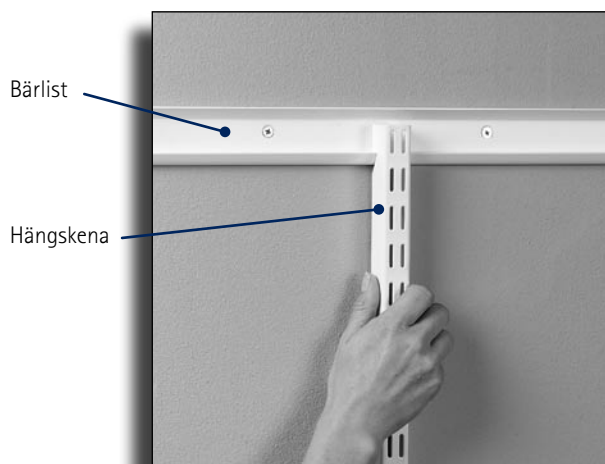

◆ Montering av bärlist

Steg 1

Placering av bärlist:

Normalt brukar man placera bärlisten nära taket eller i dörrhöjd, men den kan placeras på vilken höjd som helst.

Steg 2

Bestäm höjden på bärlisten:

- Placera bärlisten på önskad höjd, markera med en penna i bärlistens mittenhål och ta ner bärlisten.
- Borra i markeringen. Använd 3 mm borrar. Om du borrar i trä så fortsätt hela borrets längd. Skulle du borra i betong eller tegel, byt till ett 8 mm slagborr för att kunna använda betongplugg. Borrar du in i ett hålrum byt till ett 10 mm borrar för att kunna använda expanderskruv istället.
- Montera upp bärlisten med en mittenskruv och skruva åt tillräckligt för att den ska fästa mot väggen men ändå vara lite rörlig.
- För att hålla bärlisten i "våg" under tiden man markerar ut alla hål måste man placera ett vattenpass under bärlisten och justera bärlisten om det behövs.
- Ta bort bärlisten från väggen igen.



Steg 3

Borra alla markerade hål:

- Borra i markeringen. Använd 3 mm borrar. Om du borrar i trä så fortsätt hela borrets längd. Skulle du bo
- mm bor
- in expandern i det borrarade hålet. Ta loss och kasta bort distansen.

Steg 4

Montering av bärlist: Sätt upp bärlisten och skruva fast alla skruvar ordentligt. a) Träskruvar: Kasta bort pluggen och använd en skruvdragare för att skruva åt lite extra. Stryk träskruvarna över en vanlig tvål för att underlätta monteringen i trä.

b

Skruva tills skruven slutar att röra sig. Så fort bärlisten sitter tätt mot väggen är du klar.

Olika tillbehör och användningsområden förklaras nedan:

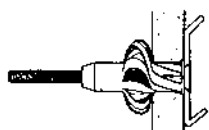

Montering på ihåliga väggar – G5 (expander)
Används för 3-17 mm tjocka väggar av gips eller spånplatta. Borra hål med ett 10 mm borrar. Slå in expanderpluggen i hålet. För bärlist används ej distanshylsan. Drag fast med skruvdragare.

Pz 2

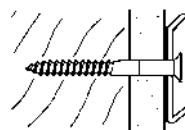

Montering bärlist på trävägg
För montering på vägg med gipsskiva över träkärna eller direkt på en trävägg. Förborra med ett 3 mm borrar för att få ett pilohål motsvarande borrets längd. Pluggen används inte. Drag fast med skruvdragare.

Pz 2

Montering på tjocka väggar eller dubbla gipsskivor (röd expander)

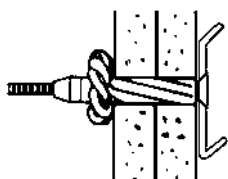

Expander för 18-30 mm tjocka väggar – G6
Används för 18-30 mm tjocka väggar av gips eller spånplatta. Borra hål med ett 10 mm borrar. Slå in expanderpluggen i hålet. För bärlist används ej distanshylsan. Drag fast med skruvdragare.

Pz 2

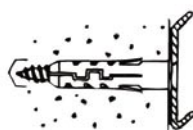

Montering bärlist på betongvägg
För montering på betong-, sten- eller tegelväggar etc. Använd ett 8 mm slagborr för att borra hål. Slå in expanderpluggen. Drag fast med skruvdragare.

Pz 2

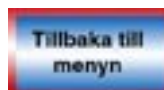

◆ Monteringsanvisning Hängsystem, melamin/trähyllor

Steg 5

Montering av bärlist (se föregående sida).

Steg 6

Placera hängskenorna på önskat avstånd med hänsyn till den hylla som ska monteras. Hängskenorna bör inte inbördes placeras på ett större avstånd än 90 cm. Det är viktigt att hängskenorna hänger parallellt inbördes och lodrätt (fig A).

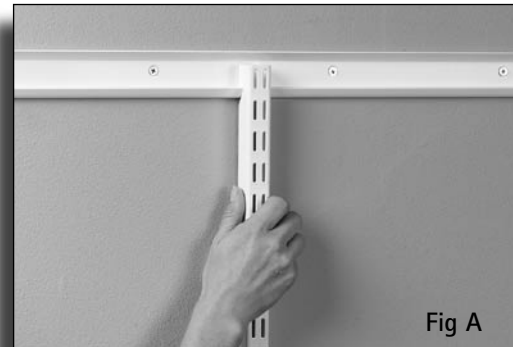

Fig A

Steg 7

Mittenraden av hyllor ska monteras först. Haka fast Sparringkonsolerna på hängskenor (fig B). Sammanlänkning av hyllor: Placera skarvbeslag i konsolerna. Två skarvbeslag i vardera konsol, ett skarvbeslag längst fram på konsolen och ett bak ca. 10 mm från hängskenan (fig C).

Steg 8

Placera hyllan på konsolerna och använd en penna för att rita en linje runt konsolerna (fig D). Sammankoppling av hyllor: Placera hela raden av hyllor på konsolerna. Justera så att det inte är någon "glipta" i framkanten. Använd en penna för att markera hålen i skarvbeslagen och för att rita en linje runt de yttre konsolerna.

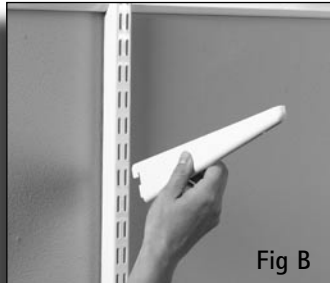

Fig B

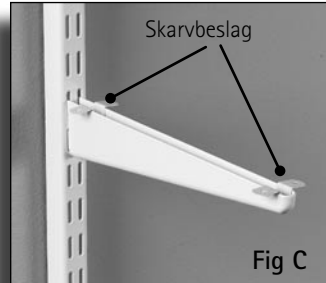

Fig C

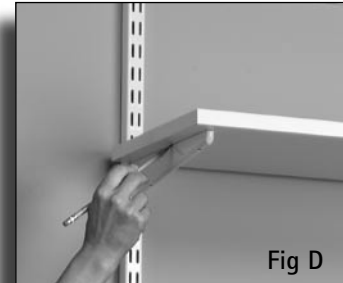

Fig D

Steg 9

Ta bort hyllorna från konsolerna och placera dem upp och ner på golvet med markeringarna synliga.

Sammankoppling av hyllor: Håll samma placering även på golvet (fig E).

Ta bort skarvbeslagen från konsolerna och placera dem på golvet nära de markerade hålen.



Fig E

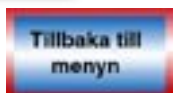

◆ Monteringsanvisning Hängsystem, melamin/trähyllor

Steg 10

Montera hyllstift nära framkanten inom den markerade konturen i de båda yttre konsolerna. Placera ytterligare ett hyllstift nära den bakre ritade linjen ca. 10 mm från hyllans bakkant. Gör samma procedur för alla hyllor där inte skarvbeslag används (fig F).

Sammankoppling av hyllor: Använd 3 mm borrhål för att borra hål för varje skarvbeslags skruvmarkering. Börja med den första hyllan i raden och använd medföljande skruvar för att fästa en sida på varje skarvbeslag till en hylla. Fäst inte den andra sidan på skarvbeslaget till nästa hylla än (fig G).

Att använda hyllskruv: Ta en konsol från hängskenan och använd som mall. Placera konsolen över varje konsolmarkering och använd en pryl eller liknande spetsigt verktyg för att trycka en markering för skruvar genom varje hål på konsolen. Var säker på att hålla prylen rak.

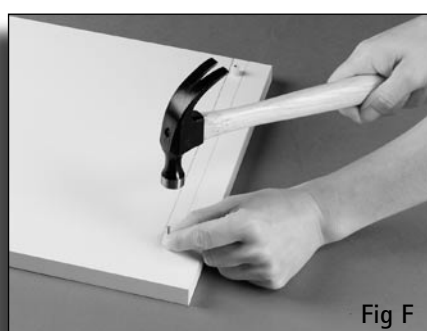

Fig F

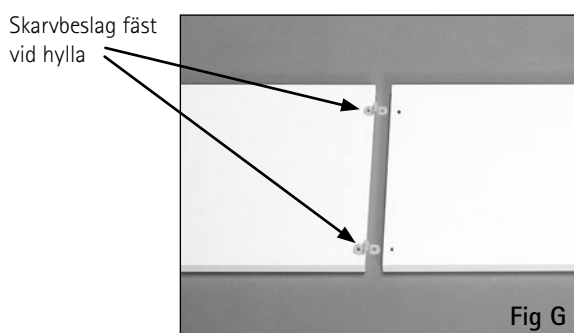

Fig G

Steg 11

Placera hyllan på konsolen genom att lägga de främre hyllstiften i konsolen och tryck ner hyllan så att de bakre skarvbeslagen fäster i den bakre delen av konsolen. Nu sitter hyllan stadigt (fig H)

Sammanlänkning av hyllor: Placera hyllan på konsolen genom att trycka ner det främre skarvbeslaget i konsolen. Tryck försiktigt ner hyllans baksida. Det främre skarvbeslaget trycker då lätt mot konsolens insida och håller hyllan på plats (fig H). Placera nästa hylla i raden över konsolen och skarvbeslaget. Fortsätt tills hela raden av hyllor är på plats. Anslut de borrhålen i hyllan till motsvarande hål i skarvbeslaget och skruva fast medföljande skruvar.

Att använda hyllskruv: Placera hyllan på konsolen och anslut de borrhålen i hyllan med motsvarande konsolhål. Skruva i en 30 mm skruv i det främre hålet och en 50 mm skruv i det bakre hålet i varje konsol (fig I).

OBS! En kombination av ovanstående metoder kan användas för att montera hyllor med beslag.

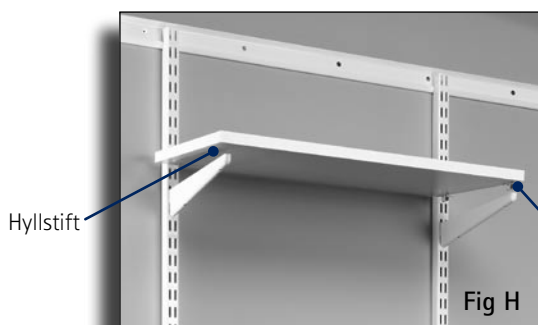

Fig H

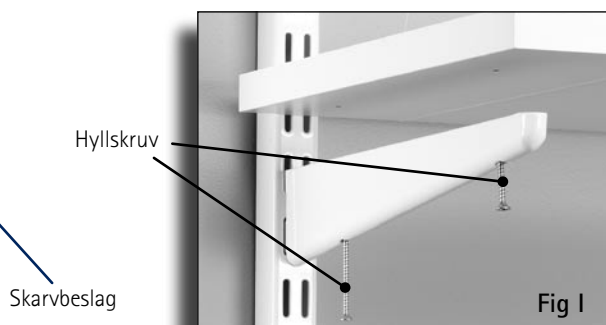

Fig I

Steg 12

Efter att ha monterat mittenraden av hyllor repeteras samma procedur igen med nästa hyllrad. Starta högst upp och arbeta dig nedåt för att komma åt bättre under själva monteringen.

